

PEDOMAN AKADEMIK

Tahun Akademik 2020 - 2021



FAKULTAS EKONOMI

Jl. Letjen. Sutoyo, Mojosongo – Solo 57127
Telp. : 0271 – 852 518, Fax. : 0271 – 853 275
Website : www.setiabudi.ac.id
email : info@setiabudi.ac.id

**KEPUTUSAN
REKTOR UNIVERSITAS SETIA BUDI**

Nomor : 0902/H1-02/02.12.2020

tentang:

**BUKU PEDOMAN AKADEMIK
TAHUN 2020/2021**

REKTOR UNIVERSITAS SETIA BUDI

- Menimbang :
1. Bahwa untuk lebih meningkatkan efektifitas, efisiensi, dan produktivitas dalam pelaksanaan Tri Dharma Perguruan Tinggi di Universitas Setia Budi perlu adanya Buku Pedoman Akademik sebagai acuan pelaksanaannya.
 2. Bahwa kurikulum baru di beberapa Program Studi di Universitas Setia Budi perlu segera diberlakukan;
 3. Bahwa untuk hal tersebut perlu disahkan dengan Surat Keputusan Rektor.
- Mengingat
1. Undang-Undang Nomor 12 tahun 2012 tentang Pendidikan Tinggi;
 2. Permendikbud Nomor 3 tahun 2020 tentang Standar Nasional Pendidikan Tinggi (SNPT)
 3. Permendikbud Nomor 73 tahun 2013 tentang Penerapan Kerangka Kualifikasi Nasional Indonesia (KKNI);
 4. Peraturan Pemerintah Republik Indonesia Nomor 4 Tahun 2014 Tentang Penyelenggaraan Pendidikan Tinggi dan Pengelolaan Perguruan Tinggi;
 5. Keputusan Menteri Pendidikan dan Kebudayaan Nomor 77/D/O/1997 tentang Perubahan Bentuk Sekolah Tinggi Teknik Kimia Surakarta di Surakarta Menjadi Universitas Setia Budi di Surakarta.
 6. Surat Keputusan Rektor Universitas Setia Budi nomor: 0507/H1-02/27.06.2016 tentang Kurikulum Pendidikan Tinggi (KPT).
 7. Keputusan Yayasan Pendidikan Setia Budi Nomor 487/SK/YPSB/2019 tanggal 11 Nopember 2019 tentang pengangkatan Rektor Universitas Setia Budi periode 2019-2023;
 8. Statuta Universitas Setia Budi
- Memperhatikan :
1. Visi, Misi Tujuan dan Sasaran Universitas Setia Budi
 2. Surat Keputusan Rektor Universitas Setia Budi Nomor: 0370/H1-02/22.07.2019 tentang Pedoman Akademik Universitas Setia Budi Tahun 2019/2020

MEMUTUSKAN :

Menetapkan :

Pertama : Menetapkan Pedoman Akademik di Universitas Setia Budi seperti yang tercantum dalam Lampiran Surat Keputusan ini adalah pedoman akademik sah yang berlaku di lingkungan Universitas Setia Budi pada tahun 2020/2021;

Kedua : Keputusan ini berlaku mulai tanggal ditetapkan, dengan ketentuan: Segala sesuatunya akan ditinjau kembali dan diperbaiki sebagaimana mestinya apabila dikemudian hari ternyata terdapat kekeliruan dalam penetapan keputusan ini.

Ditetapkan di : Surakarta
Pada tanggal : 2 Desember 2020

UNIVERSITAS SETIA BUDI
Rektor,

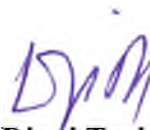

Dr. Ir. Djoni Tarigan, MBA.

Salinan disampaikan kepada :

1. Yth. Ketua Badan Pelaksana Harian YPSB.
2. Yth. Para Wakil Rektor di lingkungan USB
3. Yth. Para Dekan Fakultas.
4. Yth. Para Ketua Program Studi
5. Yth. Para Kepala Biro

KATA PENGANTAR

Alhamdulillah, puji syukur dipanjatkan kepada Tuhan Yang Maha Esa, atas terbitnya Buku Panduan Akademik Universitas Setia Budi Tahun Akademik 2020/2021.

Buku Panduan Akademik ini merupakan acuan dan pegangan civitas akademika khususnya mahasiswa dalam menjalankan perannya selama proses pembelajaran di Universitas Setia Budi.

Buku Panduan Akademik Universitas Setia Budi Tahun Akademik 2020/2021 ini telah mengalami penyempurnaan dalam beberapa hal, antara lain Pengertian Umum, Ketentuan Akademik, Proses Akademik, Ruang lingkup Fakultas, Organisasi Kemahasiswaan dan Layanan Kemahasiswaan. Hal ini dilakukan sejalan dengan dinamika perubahan yang terus dilakukan oleh Universitas Setia Budi dalam usaha mencapai visi dan mewujudkan misi, tujuan dan sasaran sebagai institusi pendidikan yang sehat dan bermutu, sehingga menghasilkan lulusan yang cerdas, terampil, berbudi pekerti luhur dan berdaya saing.

Diharapkan Buku Pedoman Akademik ini dapat memberikan informasi yang lengkap bagi mahasiswa dan dosen untuk menjalankan aktivitas akademiknya, dan mahasiswa dapat menentukan strategi penetapan mata kuliah yang harus diambil dalam setiap semesternya, pencarian solusi apabila ada kendala-kendala dalam menjalankan proses pembelajaran di Universitas Setia Budi.

Akhirnya, Semoga Buku Panduan Akademik ini dapat berfungsi sebagai maknanya, baik bagi mahasiswa Universitas Setia Budi, civitas akademika, maupun pihak lain yang ingin mendapatkan gambaran dalam proses pembelajaran di Universitas Setia Budi.

Surakarta, Juli 2020
Universitas Setia Budi
Rektor,

Dr. Ir. Djoni Tarigan, MBA.

DAFTAR ISI

SK Rektor	i
Kata Pengantar	iii
Daftar Isi	iv
BAB I. Pendahuluan	1
A. Sejarah	3
B. Profil	3
C. Visi, Misi Dan Tujuan	6
D. Arah Pengembangan.....	7
E. Struktur Organisasi.....	7
BAB II. Penyelenggaraan Pendidikan.....	12
A. Kompetensi Lulusan	12
B. Isi Pembelajaran	12
C. Proses Pembelajaran	13
1. Karakteristik Proses Pembelajaran	13
2. Perencanaan Proses Pembelajaran	13
3. Pelaksanaan Proses Pembelajaran.....	13
a. Bentuk Pembelajaran	13
b. Beban Belajar Mahasiswa	13
4. Pembimbingan Akademik	20
5. Status Akademik Mahasiswa	21
6. Alih Program / Pindah Program Studi.....	25
7. Cuti Akademik	27
8. Batas Waktu Studi	29
9. Drop Out (DO)	29
D. Proses Administrasi Akademik	29
1. Registrasi.....	29
2. Perkuliahan	31
3. Ujian	33
4. Input Nilai	36
5. Penerbitan & Pembagian Kartu Hasil Studi (KHS).....	37

6. Revisi Nilai	37
7. Tugas Akhir	38
8. Mengulang Mata Kuliah Yang Tidak Lulus	38
9. Wisuda	38
10. Jenis - Jenis Pelanggaran Akademik	41
BAB III. Fakultas Ekonomi	43
A. Pengantar	43
B. Visi Dan Misi	43
C. Organisasi Fakultas	44
D. Program Studi	45
1. Program Studi S1 Manajemen	45
A. Spesifikasi Program Studi	46
B. Visi dan Misi	46
C. Tujuan	46
D. Profil Lulusan	47
E. Kompetensi Lulusan	47
F. Kriteria Kelulusan	50
G. Lain-lain	50
H. Struktur Kurikulum dalam Semester	51
I. Uraian Mata Kuliah	67
2. Program Studi S1 Akuntansi	121
A. Spesifikasi Program Studi	121
B. Visi dan Misi	121
C. Tujuan	121
D. Profil Lulusan	121
E. Kompetensi Lulusan	123
F. Kriteria Kelulusan	127
G. Lain-lain	128
H. Struktur Kurikulum dalam Semester	138
I. Uraian Mata Kuliah	141
BAB IV. Pola Pengembangan Kemahasiswaan	217
A. Hak dan Kewajiban Mahasiswa	217
B. Organisasi Kemahasiswaan	218

C. Ruang Lingkup Kegiatan Kemahasiswaan	218
D. Bidang Penalaran, Keilmuan, Kreativitas, Kewirausahaan	220
E. Kompetisi Program Minat dan Bakat Tingkat Nasional.....	232
F. Kesejahteraan Mahasiswa	235
BAB V. Layanan.....	241
A. UPT – Perpustakaan.....	241
B. UPT – Laboratorium	242
C. Sistem Informasi Akademik.....	246
D. Penyampaian Keluhan Pelanggan	261

BAB I

PENDAHULUAN

A. SEJARAH UNIVERSITAS SETIA BUDI

Pendirian Yayasan Pendidikan Setia Budi dengan Akta Notaris Ruth Karliena, SH, Surakarta Nomor 184, tanggal 22 April 1985 oleh Keluarga Drs. Yahya Andrianto, dan diperbarui dengan Akta Notaris Djedjem Widjaja, SH, MH, di Jakarta Nomor 39, tanggal 21 Pebruari 2002, dimana pendiri dan pengurusnya menjadi keluarga DR. Soedjarwo.

Berawal dari Akademi Analis Kesehatan dengan SK Menteri Kesehatan RI Nomor: 112/KEP/DIKLAT/KES/83, tanggal 21 Juli 1983 dan terus berkembang dengan didirikannya:

1. Akademi Analis Farmasi dengan SK Menteri Kesehatan RI Nomor: 2646/Kep/Diknakes/VIII/83, tanggal 12 Agustus 1987, yang berubah namanya menjadi Akademi Analis Farmasi dan Makanan berdasarkan surat dari DEP.KES.RI, Nomor: DL.02.01.1.1.3099, tanggal 29 September 1997.
2. Akademi Teknik Kimia dengan SK MENDIKBUD RI, Nomor: 0125/O/1989, tanggal 8 Maret 1989 dengan Peogram Studi D-III Analis Kimia. Kemudian terjadi perubahan bentuk menjadi Sekolah Tinggi Teknik Kimia Surakarta dengan SK MENDIKBUD RI, Nomor: 103/D/O/1994, tanggal 19 Desember 1994 dengan Program Studi S1 Teknik Kimia, S1 Farmasi, D-III Analis Kimia, D-III Teknik Kimia Pangan dan D-III Teknik Kimia Farmasi. Menjadi **Universitas Setia Budi** dengan SK MENDIKBUD RI, Nomor: 77/D/O/1997, tanggal 11 Nopember 1997 dengan 5 (lima) Fakultas, yaitu: Fakultas Farmasi, Fakultas Teknik, Fakultas Biologi, Fakultas Psikologi dan Fakultas Ekonomi.
3. Akademi Teknik Gigi dengan SK MENKES RI, Nomor: HK.00.06.1.1.3046, tanggal 9 Juli 1992.
4. Akademi Farmasi dengan SK MENKES RI Nomor: HK.00.06.1.1.347.2, tanggal 2 Pebruari 1998.

Berdasarkan ijin dari DIRJEN DIKTI RI Nomor: 3954/D/T/2001, tanggal 28 Desember 2001, penyelenggaraan Program Studi D-III Analis Kesehatan, D-III Analis Farmasi dan makanan serta D-III Farmasi, berintegrasi pada Universitas Setia Budi.



Filosofi Visual:

- ❖ Gambar Bola Dunia yang berputar dinamis mengisyaratkan visi dari pemikiran untuk meraih kemampuan ilmu pengetahuan dan teknologi guna menggarap segala yang ada di bumi ini untuk kesejahteraan umat manusia.
- ❖ Tiga lingkaran merah yang dihubungkan dengan tiga garis kuning keemasan melukiskan bahwa pemikiran tersebut selalu berlandaskan kepada Tri Sila yaitu Sadar, Percaya dan Taat kepada Tuhan Yang Maha Esa dan utusan-Nya. Dengan demikian setiap gagasan (*cipta, rasa, karsa*) selalu berdasarkan Tri Sila sehingga yang terwujud adalah mendekati Karsa Tuhan
- ❖ Bintang bersegi lima merupakan visualisasi dari sebagian akhlak mulia atau budi pekerti luhur yang merupakan kesatuan watak utama, seperti rela, narimo/menerima, jujur, sabar dan budi luhur.
- ❖ Tulisan “Setia Budi” berwarna merah putih, menggambarkan nilai kesatuan bangsa. USB selalu berjiwakan tanah air yang tinggi, namun tetap bersahabat dengan bangsa-bangsa di seluruh dunia.

Filosofi Warna:

- ❖ Warna dasar putih melambangkan *kesucian* dalam *cipta, rasa, karsa* dan *tindakannya*.
- ❖ Warna garis kuning keemasan yang menghubungkan ketiga lingkaran melambangkan ketajaman, kecemerlangan serta kearifan dalam berpikir karena dilandasi oleh sadar, percaya dan taat kepada Tuhan Yang Maha Esa dan utusan-Nya.
- ❖ Warna garis biru pada bola dunia dan tulisan Universitas menunjukkan cinta yang mendalam kepada Tri Dharma Perguruan Tinggi dan kasih sayang kepada umat di bumi.
- ❖ Warna merah putih pada tulisan Setia Budi melambangkan kesetiaan kepada Negara Kesatuan Republik Indonesia.

Arti nama SETIA BUDI merupakan keinginan para pendirinya untuk membantu pemerintah Republik Indonesia, dan umat dalam meningkatkan sumber daya manusia, agar senantiasa berbudi pekerti luhur, beriman dan bertaqwa kepada Tuhan Yang Maha Kuasa.

B. PROFIL UNIVERSITAS SETIA BUDI

PROGRAM STUDI:	TAHUN BERDIRI
Akademi Analis Kesehatan Surakarta	1983
D-III Analis Kesehatan	
Akademi Analis Farmasi Surakarta	1987
D-III Analis Farmasi, berubah nama menjadi	
Akademi Analis Farmasi Dan Makanan Surakarta	2001
D-III Analis Farmasi & Makanan	
Akademi Farmasi Surakarta	1998
D-III Farmasi	
Akademi Teknik Kimia Surakarta	
D-III Analis Kimia	1989
D-III Teknik Kimia Farmasi	1992
D-III Teknik Kimia Pangan	1992
Akademi Teknik Gigi Surakarta	
D-III Teknik Gigi	1992
Sekolah Tinggi Teknik Kimia Surakarta	1994
S1 Farmasi	
S1 Teknik Kimia	
D-III Analis Kimia	
D-III Teknik Kimia Farmasi	
D-III Teknik Kimia Pangan	
Universitas Setia Budi	1997

Universitas Setia Budi telah menjalankan sistem manajemen mutu Internal & Eksternal untuk menjamin sistem dan kualitas kelulusannya. Pada tahun 2017, berdasarkan hasil Audit Eksternal oleh Badan Sertifikasi Internasional *World Wide Quality Assurance* (WQA), USB tersertifikasi SMM ISO 9001:2015 dengan nomor QS 4054 dan pada tahun

yang sama pula USB mendapatkan sertifikat Akreditasi Institusi dengan peringkat B oleh Badan Akreditasi Nasional Pendidikan Tinggi (BAN-PT) dengan nomor 3285/SK/BAN-PT/Akred/PT/IX/2017.

Fakultas Farmasi:	Tahun Berdiri
1. Program Studi S1 Farmasi (Akreditasi B) Berdasarkan Surat Keputusan BAN-PT tanggal 10 Juli 2015 nomor :773/SK/BAN-PT/Akred/S/VII/2015	1995
2. Program Studi D-III Farmasi (Akreditasi B) Berdasarkan Surat Keputusan LAM-PTKes Tanggal 14 Maret 2017 Nomor :0129/LAM-PTKes/Akr/Dip/III/2017	1998
3. Program Studi D-III Analis Farmasi & Makanan (Akreditasi B) Berdasarkan Surat Keputusan LAM-PTKes Tanggal 9 Juni 2018 Nomor: 0413/LAM-PTKes/Akr/Dip/VI/2018	1987
4. Program Studi Profesi Apoteker (Akreditasi B) Berdasarkan Surat Keputusan LAM-PTKes Tanggal 27 Januari 2018 Nomor : 0046/LAM-PTKes/Akr/Pro/I/2018	1998
5. Program Studi S2 Ilmu Farmasi (Akreditasi B) Berdasarkan Surat Keputusan LAM-PTKes Tanggal 26 Agustus 2017 Nomor : 0529/LAM-PTKes/Akr/Mag/VIII/2017	2007
Fakultas Teknik:	
1. Program Studi S1 Teknik Kimia (Akreditasi C) Berdasarkan Surat Keputusan BAN-PT Tanggal 07 Desember 2014 Nomor : 462/SK/BAN-PT/Akred/S/XII/2014(<i>sedang proses reakreditasi</i>)	1995
2. Program Studi D-IIAnalisis Kimia (Akreditasi B) Berdasarkan Surat Keputusan BAN-PT	1989

Tanggal 28 Desember 2014

Nomor : 481/SK/BAN-PT/Akred/Dpl-III/XII/2014

3. Program Studi S1 Teknik Industri (Akreditasi B) 1997

Berdasarkan Surat Keputusan BAN-PT

Tanggal 13 Oktober 2016

Nomor:2251/SK/BAN-PT/Akred/S/X/2016

Fakultas Ilmu Kesehatan:

1. Program Studi D-III Analisis Kesehatan (Akreditasi B) 1983

Berdasarkan Surat Keputusan LAM-PTKes

Tanggal 17 April 2016

Nomor: 0546/LAM-PTKes/Akr/Dip/IV/2016

2. Program Studi D-IV Analisis Kesehatan (Akreditasi B) 2008

Berdasarkan Surat Keputusan BAN-PT

Tanggal 29 Agustus 2015

Nomor : 961/SK/BAN-PT/Akred/Dpl-IV/VIII/2015

Fakultas Psikologi :

Program Studi S1 Psikologi (Akreditasi C) 2002

Berdasarkan Surat Keputusan BAN-PT

Tanggal 22 Juni 2015

nomor : 581/SK/BAN-PT/Akred/S/VI/2015(*sedang proses reakreditasi*)

Fakultas Ekonomi :

1. Program Studi S1 Manajemen Rumah Sakit (Akreditasi B) 2003

Berdasarkan Surat Keputusan BAN-PT

tanggal 06 April 2015

nomor : 139/SK/BAN-PT/Akred/S/IV/2015

2. Program Studi S1 Akuntansi (Akreditasi B) 2003

Berdasarkan Surat Keputusan BAN-PT

tanggal 21 Oktober 2016

nomor : 2484/SK/BAN-PT/Akred/S/X/2016

C. VISI, MISI DAN TUJUAN

1. Visi Universitas Setia Budi

USB menjadi perguruan tinggi yang sehat dan bermutu, berperan aktif di tingkat nasional dalam pengembangan iptek, menghasilkan insan yang beriman dan bertaqwa kepada Tuhan Yang Maha Esa, berbudi pekerti luhur, cerdas, dan trampil, pada tahun 2020.

2. Misi Universitas Setia Budi

1. Menyelenggarakan pendidikan, penelitian, dan pengabdian kepada masyarakat yang bermutu dan memiliki daya saing nasional didukung oleh organisasi yang sehat (*organizational health*).
2. Menyelaraskan sistem pendidikan tinggi dengan perkembangan IPTEK, sesuai dengan kebutuhan dunia kerja, masyarakat dan perubahan global.
3. Memberikan layanan pendidikan, penelitian dan pengabdian pada masyarakat secara cepat dan tepat sesuai dengan prosedur yang berlaku.
4. Membentuk insan akademik yang beriman, bertaqwa, berbudi pekerti luhur, cerdas, dan trampil serta memiliki daya saing nasional.
5. Melaksanakan perintisan dan pengembangan jejaring (*net working*) kemitraan pada tingkat nasional, regional, dan internasional

3. Tujuan Universitas Setiabudi

1. Menghasilkan lulusan yang berkualitas, berbudi pekerti luhur, mampu menerapkan dan mengembangkan IPTEK serta memiliki daya saing nasional.
2. Menghasilkan penelitian inovatif yang mendorong pengembangan IPTEK dalam skala nasional.
3. Menghasilkan IPTEK untuk memberdayakan masyarakat agar mampu menyelesaikan masalah secara mandiri dan berkelanjutan melalui kegiatan pengabdian kepada masyarakat.
4. Mewujudkan kesehatan organisasi (*organizational health*) pada tingkat yang memadai, meliputi aspek SDM, finansial, tata kelola (*good university governance*), regulasi, dan penjaminan mutu.
5. Mewujudkan jejaring (*net working*) kemitraan pada tingkat nasional, regional, dan internasional

D. ARAH PENGEMBANGAN

Program Akademik diarahkan pada hasil lulusan yang memiliki kualifikasi sebagai berikut :

1. Menguasai dasar-dasar ilmiah dan ketrampilan dalam bidang keahlian tertentu sehingga mampu menemukan, memahami, menjelaskan dan merumuskan cara penyelesaian masalah yang ada di dalam kawasan keahliannya
2. Mampu menerapkan ilmu pengetahuan dan ketrampilan yang dimilikinya sesuai dengan bidang keahliannya dalam kegiatan produktif dan pelayanan kepada masyarakat dengan sikap dan perilaku yang sesuai dengan tata kehidupan bersama
3. Mampu bersikap dan berperilaku dalam membawakan diri berkarya dibidang keahliannya maupun dalam berkehidupan bersama di masyarakat
4. Mampu mengikuti perkembangan ilmu pengetahuan, teknologi dan atau kesenian yang merupakan keahliannya.

Program Vokasi merupakan jalur Pendidikan Profesional yang mengembangkan sistem pendidikan untuk menghasilkan tenaga profesional dengan kompetensi sebagai berikut :

1. Mampu menyelesaikan masalah industri (*problem solver*)
2. Bekerja mengikuti operasi, standar dan prosedur industri baik tingkat nasional maupun internasional.
3. Mendukung perkembangan industri melalui peningkatan mutu / kualitas.

E. STRUKTUR ORGANISASI

Keperguruan Yayasan Pendidikan Setia Budi

Ketua Pembina	: Dra. Hendra Tjahyawati, M.Pd.
Ketua	: Dr. Ir. Budi Darmadi, M.Sc.
Pengawas	: Hendragini
Bendahara	: Sembodo, SH

Badan Pelaksana Harian Yayasan Pendidikan Setia Budi

Ketua	: Ramelan Subagyo, M.Eng.Sc
Wakil Ketua	: Agus Endrianto Suseno, SE., MBA.
Sekretaris	: Drs. MD. Eko Nugroho, MM.
Bendahara	: Fahmi Mayasari, SE., MM.
Anggota Urusan Administrasi Umum	: Bambang Rinantoro
Anggota Urusan Sarana Prasarana	: Dian Anggraena, M.Sc.

Pejabat Struktural Tingkat Rektorat Universitas Setia Budi

Masa Tugas 2019-2023

1. Rektor : Dr. Ir. Djoni Tarigan, MBA.
2. Wakil Rektor I Bid.Adm. Akademik, Sistem Informasi, Kemahasiswaan dan Alumni : Dr. Dra. Peni Pujiastuti, M.Si.
3. Wakil Rektor II Bid. Keuangan, Pengadaan, Sarana Prasarana dan Umum : Narimo, ST., MM.
4. Wakil Rektor IV Bid.Adm. Umum, Kepegawaian, Pemasaran & Penerimaan Mahasiswa Baru : Dr. Titik Sunarni, M.Si.,Apt.

Sesuai dengan statuta Universitas Setia Budi susunan organisasi di masing-masing Fakultas di Universitas Setia Budi terdiri dari :

Unsur Pimpinan Fakultas

Dalam penyelenggaraan pendidikan, penelitian dan pengabdian kepada masyarakat, Fakultas dipimpin oleh Dekan dibantu oleh Sekretaris Fakultas/Wakil Dekan dan bertanggung jawab langsung kepada Rektor.

Fakultas merupakan penyelenggara Program Studi D-III, D-IV, S-1, S2 dan profesi dalam kegiatan operasional dibidang akademik, penelitian dan pengabdian masyarakat.

Dekan dibantu oleh Ketua Program Studi dan atau Sekretaris Program Studi.

- ❖ Dekan berkewajiban dan bertanggung jawab dalam pembinaan tenaga edukatif, mahasiswa dan tenaga administrasi, serta perencanaan dan pengembangan fakultas bidang pendidikan, penelitian dan pengabdian masyarakat.
- ❖ Sekretaris Fakultas/Wakil Dekan bertugas membantu Dekan dalam memimpin pelaksanaan kegiatan rutin di bidang pendidikan, penelitian serta pengabdian kepada masyarakat, kegiatan administrasi umum, evaluasi/pembinaan tenaga edukatif, administrasi kegiatan bidang pembinaan dan pelayanan kepada mahasiswa.
- ❖ Ketua Program Studi, bertugas membantu Dekan dalam memimpin pelaksanaan kegiatan operasional di Program Studi bidang pendidikan, penelitian dan pengabdian masyarakat

PEJABAT STRUKTURAL UNIVERSITAS SETIA BUDI

PERIODE 2019 - 2023

I. FAKULTAS FARMASI

Dekan	: Prof. Dr. apt. R.A. Oetari, SU. Mm.,
Wakil Dekan I	: Dr. apt. Iswandi, S.Si., M.Far., .
Wakil Dekan II	: Dr. apt. Ismi Rahmawati, S.Si., M.Si.
Wakil Dekan III	: apt. Fransiska L, S.Farm.,M.Sc.
Ketua Progdi S2 Farmasi	: Dr. apt. Jason Merari P., MM., M.Si.
Sek. Progdi S2 Farmasi	: apt. Tri Wijayanti, S.Farm., M.Ph.
Ketua Progdi S1 Farmasi	: Dr. apt. Wiwin Herdwiani, M.Si., Apt.
Sekretaris 1 Progdi S1 Farmasi	: apt. Dewi Ekowati, S.Si., M.Sc.
Sekretaris 2 Progdi S1 Farmasi	: apt. Vivin Nopiyanti, S.Si., M.Sc.
Ketua Progdi D-III Farmasi	: Dr. apt. Gunawan Pamuji W., M.Si.
Sek. Progdi D-III Farmasi	: apt. Dwi Ningsih, S.Si., M.Far.
Ketua Progdi D-III Anafarma	: apt. Ika Purwidiyaningrum, M.Sc.
Ketua Progdi Profesi Apoteker	: Dr. apt. Opstaria Saptarini, M.Si.
Sek. Progdi Profesi Apt.	: apt. Yane dila Keswara, M.Sc., Apt,

II. FAKULTAS TEKNIK

Dekan	: Dr. Suseno, M.Si.
Sekretaris Fakultas	: Anita Indrassari, ST., M.Eng.
Ketua progdi S1 Tek. Kimia	: Gregorius Prima Indra Budianto, ST., M.Eng
Ketua progdi S1 Tek. Industri	: Erni Suparti, ST., MT.
Ketua progdi D-III Analis Kimia	: Dr. Sunardi, M.Si., ST., MT.

III. FAKULTAS ILMU KESEHATAN

Dekan	: Prof. dr. Marsetyawan HNES., M.Sc., Ph.D
Wakil Dekan I	: Tri Mulyowati, SKM., M.Sc.
Wakil Dekan II	: Rahmat Budi Nugroho, S.Si., M.Sc.
Ketua Progdi D-IV An. Kes.	: Dr. Dian Kresna Dipayana, S.Si., M.Si.
Sekretaris Progdi D-IV An. Kes.	: Rumayda Chitra, SST., MPH.
Ketua Progdi D-III An. Kes.	: Dr. Rizal Ma'arif Rukmana, M.Sc.
Sekretaris Progdi D-III An. Kes.	: Rinda Binugraheni, S.Pd., M.Sc

IV. FAKULTAS PSIKOLOGI

Dekan	: Drs. Isaac Jogues Kiyok Sito Meiyanto, Ph.D
Sekretaris Fakultas	: Patria Mukti, S.Psi., M.Si.
Ketua Progdi S1 Psikologi	: Prilya Shanty, S.Psi., M.Psi., Psi.

V. FAKULTAS EKONOMI

Dekan	: Dr. Widi Hariyanti, SE., M.Si.
Sekretaris Fakultas	: Yunus Harjito, SE., M.Si
Ketua Progdi S1 Manajemen	: Dr. Didik Setyawan, SE., MM., M.Sc.
Ketua Progdi S1 akuntansi	: Faiz Rahman Sidiq, SE., M.Ak.

VI. BIRO

Kepala BAA dan SI	: Daniel Sujatmiko, SP., M.Sc.
Kepala Bag. Adm. Akd	: Heri Kehwanto, SE.
Kepala Bag. SIM	: Sri Indarto, S.Kom.

Kepala BAUK dan Kejasama	: Rosita Yuniati, S.Psi., M.Psi., Psi.
Kepala Bag. Adm Umum dan Kepegawaian	: Tien Sugiyanti, S. Kom
Kepala Bag. Kerjasama	: Ida Giyanti, ST., MT.

Kepala Biro Keuangan	: Ponijo, SE.
Kepala Biro Sar-Pras dan RT	: Suroso, SP.
Kepala Bag. Sar-PrasAkd dan RT	: Reinhard Bee, A. Md.
Kepala Bag. Sar-Pras NonAkd	: Danarji, SP.
Kepala Bag. Pengadaan dan Gudang	: Bambang Widodo, S.Kom.

Kepala BKA	: Dra. Endang Widyastuti, MA.
Kepala Bag. Kemahasiswaan	: Hesti Kusmiyati, AMd.
Kepala Bag. Alumni	: M. Margareta Ida N, A. Md.
Kepala Pusat Kewirausahaan dan <i>Softskill</i>	: Ganet Purwantoko, M. Farm., Apt.

Kepala Biro Pemasaran dan PMB	: dr. Lucia Sincu Gunawan M. Kes.
Kepala Bag. Pemasaran	: Swastika Ardhana, S.I.Kom.
Kepala Bag. Penerimaan Mahasiswa	: Indriana Retnowati, SE.

VII. UNIT PELAKSANA TEKNIS

Kepala UPT Perpustakaan Pusat : Rina Handayani, SIP., MIP
Kepala UPT Lab Sentral : Asik Gunawan, A.Md

VIII. BIDANG PENJAMINAN MUTU

Kepala Bidang Penjaminan Mutu : Petrus Darmawan, ST., MT.
Ketua Bidang Penjaminan Mutu : Sujoko, S.Psi. S.PdI. M.Si
Ketua Bidang Pengembangan Mutu : apt. Nuraini Dewi, M.Sc.

IX. LPPM

Ketua : Dr. apt. Rina Herowati, M.Si.
Ka.Bid. Penelitian : Dr. Ir. Waluyo Budi Atmoko, MM.
Ka.Bid. Pengabdian Masyarakat : Ir. Roesleini Putri Zentrato, MT.

X. DEWAN KODE ETIK

Ketua : Ir. Rosleini Ria Putri Zentrato, MT
Sekretaris : Dra. Endang Widyastuti, MA

XI. LEMBAGA PENGEMBANGAN PENDIDIKAN

Ketua : Patria Mukti, D.Psi., M.Si
Sekretaris : -

XII. SATUAN PENGAWAS

Ketua : Dr. Widi Hariyanti, SE., M.Si
Sekretaris : Titiek Puji Astuti, SE., M.Si.,Akt.,CA

BAB II

PENYELENGGARAAN PENDIDIKAN

Penyelenggaraan pendidikan di Universitas Setia Budi berdasarkan pada Statuta Universitas Setia Budi dan regulasi dari pemerintah, yaitu UU 12 Tahun 2012 tentang Pendidikan Tinggi, PP No 4 Tahun 2014 tentang penyelenggaraan pendidikan tinggi dan pengelolaan perguruan tinggi, PP No 8 tahun 2012 tentang Kerangka Kualifikasi Nasional Indonesia (KKNI), Permendikbud No 74 tahun 2013 tentang Penerapan Kerangka Kualifikasi Indonesia Bidang Pendidikan Tinggi, Permendikbud Nomor 3 tahun 2020 tentang Standar Nasional Pendidikan Tinggi (SNPT), Permenristekdikti nomor 62 Tahun 2016 tentang Sistem Penjaminan Mutu Pendidikan Tinggi, dll.

A. KOMPETENSI LULUSAN

Kompetensi lulusan merupakan kualifikasi kemampuan lulusan Universitas Setia Budi yang mencakup sikap, pengetahuan, dan ketrampilan yang dinyatakan dalam capaian pembelajaran lulusan (CPL). Capaian pembelajaran lulusan masing-masing program studi di Universitas Setia Budi mengacu pada deskripsi capaian pembelajaran lulusan KKNI dan capaian pembelajaran yang ditetapkan organisasi profesi, serta memiliki kesetaraan dengan jenjang kualifikasi pada KKNI. Kompetensi lulusan masing-masing program studi tercantum ada pedoman akademik fakultas.

B. ISI PEMBELAJARAN

Isi pembelajaran merupakan tingkat kedalaman dan keluasan materi pembelajaran, yang mengacu pada capaian pembelajaran lulusan, dan dituangkan dalam bentuk mata kuliah. Tingkat kedalaman dan keluasan materi pembelajaran pada setiap program pendidikan dirumuskan dengan mengacu pada deskripsi CPL. Tingkat kedalaman dan keluasan materi pembelajaran di Universitas Setia Budi sebagai berikut:

1. Program Diploma Tiga, paling sedikit menguasai konsep teoritis bidang pengetahuan dan ketrampilan tertentu secara umum.
2. Program Diploma Empat dan Sarjana, paling sedikit menguasai konsep teoritis bidang pengetahuan dan ketrampilan tertentu secara umum dan konsep teoritis bagian khusus dalam bidang pengetahuan dan ketrampilan tersebut secara mendalam.

3. Program Profesi, paling sedikit menguasai teori aplikasi bidang pengetahuan dan ketrampilan tertentu.
4. Program Magister, paling sedikit menguasai teori dan aplikasi bidang pengetahuan tertentu.

C. PROSES PEMBELAJARAN

Proses pembelajaran di Universitas Setia Budi, merupakan pelaksanaan pembelajaran pada program studi dengan memperhatikan SNI/TKTI 44/2015 dan regulasi lain, untuk memperoleh capaian pembelajaran lulusan.

1) KARAKTERISTIK PROSES PEMBELAJARAN

Karakteristik proses pembelajaran di Universitas Setia Budi bersifat interaktif, holistik, integratif, saintifik, kontekstual, tematik, efektif dan **berpusat pada mahasiswa (*Student Center Learning, SCL*)**

2) PERENCANAAN PROSES PEMBELAJARAN

Perencanaan proses pembelajaran disusun untuk setiap mata kuliah dan di sajikan dalam bentuk: Rencana Pembelajaran Semester (RPS), Kontrak Perkuliahan (KP), Catatan Pelaksanaan Pembelajaran (CKPP) dan bahan ajar. Disusun oleh dosen pengampu/tim dosen dan direview secara periodik dengan memperhatikan perkembangan IPTEK, kebutuhan pasar dan regulasi.

3) PELAKSANAAN PROSES PEMBELAJARAN

Pelaksanaan Proses Pembelajaran berlangsung dalam bentuk interaksi antara dosen, mahasiswa dan sumber belajar di dalam atau di luar lingkungan Universitas Setia Budi.

a. **Bentuk Pembelajaran** berupa: kuliah, responsi, seminar, praktikum/ praktek studio/praktek bengkel/praktek lapangan. Untuk program Sarjana/Diploma IV wajib ditambah penelitian, perancangan atau pengembangan dan pengabdian kepada masyarakat di bawah bimbingan dosen.

b. **Beban Belajar Mahasiswa**

Beban belajar mahasiswa dinyatakan dalam besaran sistem kredit semester (sks). Sks digunakan sebagai ukuran:

- 1) Besarnya beban belajar mahasiswa untuk mencapai capaian pembelajaran lulusan
- 2) Besarnya pengakuan atas keberhasilan usaha belajar mahasiswa

3) Besarnya usaha belajar yang digunakan mahasiswa untuk menyelesaikan suatu program, baik program semesteran maupun program lengkap.

4) Besarnya usaha penyelenggaraan pendidikan bagi dosen

Nilai sks suatu mata kuliah ditentukan berdasar atas kedalaman, keluasan dan kerincian bahan kajian untuk mencapai suatu kompetensi serta tingkat penguasaan yang ditetapkan dalam capaian pembelajaran lulusan.

Secara prinsip pengertian sks harus dipahami sebagai waktu yang dibutuhkan oleh mahasiswa untuk mencapai kompetensi tertentu / capaian pembelajaran, dengan melalui bentuk pembelajaran dan bahan kajian tertentu.

1) **1 (satu) sks pada proses pembelajaran berupa kuliah, responsi, atau tutorial**, terdiri atas:

- a. Kegiatan tatap muka 50 (lima puluh) menit per minggu per semester
- b. Kegiatan penugasan terstruktur 60 (enam puluh) menit per minggu per semester
- c. Kegiatan mandiri 60 (enam puluh) menit per minggu per semester

2) **1 (satu) sks pada proses pembelajaran berupa seminar** atau bentuk lain yang sejenis, terdiri dari:

- a. Kegiatan tatap muka 100 (seratus) menit per minggu per semester
- b. Kegiatan mandiri 70 (tujuh puluh) menit per minggu per semester

3) **1 (satu) sks pada proses pembelajaran berupa praktikum, praktek studio, praktik bengkel, praktik lapangan, penelitian, pengabdian kepada masyarakat**, dan atau pembelajaran lain yang sejenis 170 (seratus tujuh puluh) menit per minggu per semester.

Semester merupakan satuan waktu proses pembelajaran efektif selama paling sedikit 14 (enam belas) minggu, tidak termasuk Ujian. Satu tahun akademik terdiri dari 2 (dua) semester, yaitu semester gasal dan semester genap. Semester gasal dimulai pada bulan September dan berakhir Januari, dan semester genap dimulai mulai Pebruari dan berakhir Juni.

Masa dan Beban Belajar Penyelenggaraan Program Pendidikan berdasarkan SK Rektor 0364/H1-02/13.06.2017

- 1) Program Diploma 3 (tiga), paling lama 5 (lima) tahun akademik, dengan beban belajar mahasiswa paling sedikit 108 (seratus delapan) sks.
- 2) Program Diploma 4 (empat) dan Sarjana (S1), paling lama 7 (tujuh) tahun akademik, dengan beban belajar mahasiswa paling sedikit 144 (seratus empat puluh empat) sks.
- 3) Program Profesi paling lama 3 (tiga) tahun akademik setelah menyelesaikan program sarjana/diploma empat, dengan beban belajar mahasiswa paling sedikit 24 (dua puluh empat) sks
- 4) Program magister, paling lama 4 (empat) tahun akademik setelah menyelesaikan program sarjana/diploma empat, dengan beban belajar mahasiswa paling sedikit 36 (tiga puluh enam) sks.

Pengambilan sks

- 1) Beban belajar mahasiswa program: Diploma 3, Diploma 4 dan Sarjana yang berprestasi akademik dengan indeks prestasi semester (IPS) lebih besar dari 3,00 dan memenuhi etika akademik, maka setelah semester 2 (dua) dapat mengambil maksimum 24 (dua puluh empat) sks per semester pada semester berikutnya.
- 2) Pengambilan sks pada semester berikutnya mengikuti tabel berikut:
Tabel 1: Hubungan Indeks Prestasi dengan jumlah sks yang diperbolehkan

IPS yang diperoleh	Maks. sks yang diperbolehkan
$\geq 3,00$	24
2,50 – 2,99	22
2,00 – 2,49	20
$< 2,00$	18

Penilaian Pembelajaran

Penilaian pembelajaran merupakan penilaian proses dan hasil belajar mahasiswa dalam rangka pemenuhan capaian pembelajaran lulusan, mencakup:

1) Prinsip penilaian

Penilaian harus mencakup prinsip edukatif, otentik, objektif, akuntabel, dan transparan yang dilakukan secara terintegrasi

- a) Prinsip edukatif, yaitu penilaian yang memotivasi mahasiswa agar mampu memperbaiki perencanaan dan cara belajar, mampu meraih capaian pembelajaran lulusan.
- b) Prinsip otentik, yaitu penilaian yang berorientasi pada proses belajar yang berkesinambungan dan hasil belajar yang mencerminkan kemampuan pada saat proses pembelajaran berlangsung.
- c) Prinsip objektif, yaitu penilaian yang didasarkan pada standar yang disepakati antara dosen dan mahasiswa serta bebas dari pengaruh subjektivitas penilai dan yang dinilai
- d) Prinsip akuntabel, yaitu penilaian yang dilaksanakan sesuai dengan prosedur dan kriteria yang jelas, disepakati pada awal kuliah, dan dipahami oleh mahasiswa
- e) Prinsip transparan, yaitu penilaian yang prosedur dan hasil penilaiannya dapat diakses oleh semua pemangku kepentingan.

2) Teknik dan instrumen penilaian

- a) Teknik penilaian terdiri atas observasi, partisipasi, unjuk kerja, tes tertulis, tes lisan dan angket.
- b) Instrumen penilaian terdiri atas penilaian proses dalam bentuk rubrik dan/atau penilaian hasil dalam bentuk portofolio atau karya desain.
- c) Penilaian sikap dapat menggunakan teknik penilaian observasi.
- d) Penilaian penguasaan pengetahuan, ketrampilan umum, dan ketrampilan khusus dilakukan dengan memilih satu atau kombinasi dari berbagai teknik (observasi, partisipasi, unjuk kerja, tes tertulis, tes lisan dan angket) dan instrumen penilaian (rubrik, portofolio atau karya desain).
- e) Rubrik penilaian mahasiswa sebaiknya merupakan kesepakatan dari hasil musyawarah: *peer group*, atau program studi, atau fakultas.

- f) Instrumen penilaian untuk Ujian Kompetensi Akhir yang Diharapkan (UKAD) tertulis, menggunakan sistem Penilaian Acuan Patokan(PAP) sebagai berikut:

<i>Angka</i>		
<i>Huruf</i>	<i>Skala 5</i>	<i>Skala 100</i>
A	4,0	85 – 100
B	3,9	83 – 84
	3,8	81 – 82
	3,7	79 – 80
	3,6	77 – 78
	3,5	75 – 76
	3,4	74
	3,3	73
	3,2	72
	3,1	71
	3,0	70
C	2,9	69
	2,8	68
	2,7	67
	2,6	66
	2,5	65
	2,4	64
	2,3	63
	2,2	62
	2,1	61
	2,0	60
D	1,9	59
	1,8	58
	1,7	57
	1,6	56
	1,5	55
	1,4	44 – 54
	1,3	33 – 43
	1,2	22 – 32
	1,1	11 – 21
	1,0	1 – 10
E	0	0

3) Mekanisme penilaian

- Dosen menyusun rencana penilaian setiap Kompetensi Akhir yang Diharapkan (KAD) sesuai RPS.
- Batas ketuntasan setiap KAD serendah-rendahnya C (2,00) setara dengan 60. **Fakultas dapat menetapkan melebihi batas tuntas tersebut, dan dituangkan dalam pedoman akademik.**

- c) Pelaksanaan penilaian KAD disebut UKAD sesuai RPS. UKAD dapat dilaksanakan secara mandiri oleh dosen/tim dosen atau dilaksanakan secara terjadwal, mengikuti kebijakan di fakultas.
- d) Dosen memberikan umpan balik terhadap hasil UKAD, mengumumkan hasil UKAD kepada mahasiswa.
- e) Mahasiswa yang belum memenuhi batas tuntas wajib melakukan perbaikan. Sistem perbaikan dapat berupa unjuk kerja, tes lisan, tes tulis, tugas dan lain-lain. Teknik pelaksanaan perbaikan diatur oleh fakultas. **Jika pada semester tersebut mahasiswa dinyatakan tidak tuntas, maka diwajibkan mengulang pada semester yang sama tahun berikutnya.**
- f) Dosen mendokumentasikan hasil penilaian dan melaporkan ke program studi.

4) Pelaksanaan penilaian

- a) UKAD meliputi UKAD 1, UKAD 2, UKAD 3 dan UKAD 4
- b) Jenis UKAD dapat berupa tes tulis, tes lisan, unjuk kerja atau tes yang lain yang dapat digunakan untuk mengukur ketercapaian pengetahuan, ketrampilan dan sikap.
- c) UKAD dilaksanakan secara mandiri oleh dosen pengampu/tim dosen pengampu dan atau secara terjadwal, teknis pelaksanaan diatur oleh fakultas.
- d) Bobot penilaian tiap-tiap KAD ditetapkan secara mandiri oleh dosen pengampu/tim dengan memperhatikan kedalaman dan keluasan bahan kajian.
- e) Hasil penilaian diumumkan kepada mahasiswa setelah satu tahap pembelajaran (setiap UKAD) sesuai dengan RPS.

5) Pelaporan penilaian

- a) Hasil penilaian setiap UKAD wajib diserahkan kepada prodi.
- b) Karena pembobotan tiap KAD berbeda pada masing-masing mata kuliah, maka dosen wajib mengisi nilai akhir.

- c) Nilai akhir wajib diupload ke sistem edumanage selambat-lambatnya 10 (sepuluh) hari setelah UKAD 4. Sistem edumanage akan mengubah nilai angka ke nilai huruf secara otomatis.

6) Ketuntasan dan Kelulusan mahasiswa

- a) Ketuntasan mahasiswa **pada setiap UKAD** mengikuti **batas tuntas** yang **ditetapkan oleh program studi**. Serendah-rendahnya mencapai nilai C (2,00) setara dengan 60.
- b) Ketuntasan mahasiswa **pada tiap mata kuliah** mengikuti batas tuntas yang ditetapkan oleh program studi atau fakultas, serendah-rendahnya mencapai C (2,00) setara dengan 60 untuk program diploma/sarjana, C (2,00) untuk program profesi setara dengan 60 dan B (3,00) setara 70 untuk magister .
- c) **Kelulusan akhir program**, dinyatakan lulus apabila telah menempuh dan tuntas seluruh beban belajar yang ditetapkan dan memiliki capaian pembelajaran lulusan yang ditargetkan oleh program studi, dengan indek prestasi kumulatif (IPK) lebih besar atau sama dengan: 2,50 (dua koma lima nol) untuk diploma dan program sarjana, 3,00 (tiga koma nol nol) untuk program profesi dan magister. Dan ketentuan lain yang ditetapkan oleh program studi.
- d) Selain IPK kelulusan akhir program seorang mahasiswa, apabila telah lulus pada beberapa program pengayaan akademik, yaitu: *English Proficiency Course*(EPC), Pendidikan Anti Korupsi (PAK), Pengenalan Program Studi dan Program Pendidikan bagi Mahasiswa Baru (PPSPP), Latihan Keterampilan Manajemen Mahasiswa Tingkat Pradasar (LKMM-PD).
- e) Mahasiswa program diploma dan program sarjana dinyatakan lulus apabila telah menempuh seluruh beban belajar yang ditetapkan dan memiliki capaian pembelajaran lulusan yang ditargetkan oleh program studi dengan indeks prestasi kumulatif (IPK) lebih besar sama dengan 2,50 (dua koma lima nol). Fakultas dapat menetapkan batas minimal kelulusan mahasiswa lebih besar dari batas yang telah ditetapkan oleh Universitas. Kelulusan akhir

program seorang mahasiswa ditetapkan dengan SK Rektor berdasarkan hasil rapat yudisium di fakultas/program studi.

f) Predikat kelulusan

Kelulusan mahasiswa dari program diploma dan program sarjana dapat diberikan predikat memuaskan, sangat memuaskan, atau pujian dengan kriteria:

1. Memuaskan: apabila IPK 2,76-3,00
2. Sangat memuaskan: apabila IPK 3,01 – 3,50
3. Dengan pujian: apabila IPK lebih besar dari 3,50

Predikat kelulusan cum laude juga memperhatikan masa studi maksimum yaitu “n” tahun untuk program D-III, dan “n”+1 untuk program Sarjana dan D-IV serta “n” + ½ untuk program Magister (n adalah masa studi minimum)

Catatan :

Cum laude tidak diberikan pada mahasiswa pindahan/Transfer.

Mahasiswa yang dinyatakan lulus berhak memperoleh ijazah bagi program diploma, program sarjana dan program magister, gelar dan surat keterangan pendamping ijazah (SKPI).

4) PEMBIMBINGAN AKADEMIK

Pembimbing Akademik (PA) secara umum bertugas untuk membantu mahasiswa dalam mengembangkan potensinya agar dapat menyelesaikan studinya sesuai dengan potensi yang dimilikinya, serta dapat memanfaatkan waktu studinya secara optimal, dengan tugas-tugas sebagai berikut :

- a. Memberikan berbagai informasi kepada mahasiswa bimbingannya tentang peraturan akademik berdasarkan Sistem Kredit Semester dan sistem pembelajaran, sistem pembinaan mahasiswa melalui kegiatan ko-kurikuler, beasiswa yang tersedia, dan informasi lain yang berkaitan dengan peraturan akademik dan peraturan umum yang berlaku
- b. Membantu mahasiswa menyusun *strategi rencana studi* sejak semester pertama sampai dengan semester terakhir, termasuk didalamnya mengatur strategi terhadap tahapan evaluasinya
- c. Memberikan pertimbangan dan *bimbingan teknis* kepada mahasiswa mengenai *mata kuliah dan sks yang sebaiknya diambil* sesuai dengan kemampuan yang

bersangkutan. Bimbingan tersebut dilakukan dengan mengacu kepada perolehan Indeks Prestasi (IP) yang diperoleh semester sebelumnya, dan mengacu pada struktur kurikulum (mata kuliah semi pra syarat / pra syarat dan bersyarat)

- d. Memberikan petunjuk, saran dan atau bimbingan untuk memecahkan *masalah-masalah yang dihadapi*, baik masalah yang berkaitan dengan belajar mengajar / masalah akademik maupun non akademik yaitu yang berkaitan dengan masalah penyesuaian diri dan hubungan sosial, pribadi, ekonomi, jurusan/program studi dan masalah yang berhubungan dengan hubungan antar mahasiswa dan sistem administrasi.
- e. Memberikan *motivasi* kepada mahasiswa agar lebih giat dalam belajar, untuk mencapai perkembangan tahap optimal, baik secara akademik, psikologis maupun sosial
- f. Menyajikan / mencatat / melaporkan data *mutasi* mahasiswa, meliputi : cuti kuliah, pindah jurusan, pindah/keluar dari PTS, *mangkir* (berhenti tanpa ijin), dll.
- g. Mencatat dan menyimpan serta menyajikan data perkembangan hasil studi mahasiswa bimbingannya dan melaporkan kepada Kaprogdi mahasiswa bimbingan yang rawan DO untuk diberi surat peringatan.
- h. Mencatat dan menyiapkan data tentang mahasiswa yang memenuhi kualifikasi sebagai calon penerima *berbagai jenis beasiswa*

Selain ketentuan diatas Pembimbing Akademik perlu memperhatikan pula kondisi mahasiswa pada semester tersebut.

5) STATUS AKADEMIK MAHASISWA

Berdasarkan Indeks Prestasi Mahasiswa di setiap semester dan Indeks Prestasi Kumulatif (IPK), penentuan status akademik mahasiswa dilaksanakan dengan tahapan :

a. Evaluasi Kemajuan Studi Mahasiswa Program D-III

1) Evaluasi Tahap I (pada akhir semester 2)

Evaluasi keberhasilan studi mahasiswa di akhir semester 2 ini dilakukan untuk menentukan apakah mahasiswa mampu memenuhi capaian pembelajaran yang ditargetkan selama 2 semester awal sehingga melanjutkan studi atau harus meninggalkan Fakultas.

Penilaian dua semester pertama terdiri dari :

- a) Telah mendapatkan minimal 30 SKS
- b) Indeks Prestasi $\geq 2,50$.
- c) Nilai D tidak lebih dari 10% dari total kredit yang diperoleh.
- d) Apabila mahasiswa telah dapat mengumpulkan lebih dari 30 SKS maka penilaiannya diambil dari 30 SKS yang mempunyai nilai tertinggi.

2) Evaluasi Tahap II (pada akhir semester 4)

Evaluasi keberhasilan studi mahasiswa di akhir semester 4 dilakukan untuk menentukan apakah mahasiswa dapat dinyatakan mampu memenuhi capaian pembelajaran yang ditargetkan selama 4 semester.

Penilaian tahap empat semester terdiri dari :

- a) Telah mencapai dan atau menempuh nilai kredit (SKS) 75 sks.
- b) Indeks Prestasi $\geq 2,50$.
- c) Tidak ada nilai E.
- d) Nilai D tidak lebih dari 10% dari total kredit yang diperoleh.

3) Evaluasi Tahap Ketiga (akhir semester 6)

Mahasiswa program diploma dinyatakan lulus apabila :

- a. telah menempuh seluruh beban belajar yang ditetapkan dan memiliki capaian pembelajaran lulusan yang ditargetkan oleh program studi dengan indeks prestasi kumulatif (IPK) $\geq 2,50$.(menyesuaikan aturan masing-masing Fakultas)
- b. tidak mempunyai nilai D dan E.

2) Evaluasi Akhir Program

Selambat-lambatnya pada akhir semester ke sepuluh, mahasiswa harus sudah lulus semua beban sks yang ditetapkan untuk program Diploma dan IPK $\geq 2,50$ (**batas minimal IPK menyesuaikan aturan masing-masing Fakultas**)

- 4) Mahasiswa akan mendapatkan surat peringatan akademik dari Dekan apabila disangsikan dapat melalui tiap tahap evaluasi.
- 5) Jikamahasiswa tidak dapat memenuhi kriteria evaluasi akhir program pada akhir semester ke-10, maka Rektor akan menerbitkan Surat Keputusan untuk menghentikan statusnyasebagai mahasiswa USB (SK Drop Out).

b. Evaluasi Kemajuan Studi Mahasiswa Program Sarjana & Diploma IV

- 1) Evaluasi Tahap I (pada akhir semester 2)
Mampu mengumpulkan paling sedikit 25 sks dengan $IPK \geq 2,50$. Apabila mampu mengumpulkan > 25 sks tetapi $IPK < 2,50$ maka diambil nilai-nilai tertinggi sampai dengan sejumlah 25 sks dengan $IPK \geq 2,50$
- 2) Evaluasi Tahap II (pada akhir semester 4)
Mampu mengumpulkan paling sedikit 50 sks dengan $IPK \geq 2,50$. Apabila mampu mengumpulkan > 50 sks tetapi $IPK < 2,50$ maka diambil nilai-nilai tertinggi sampai dengan sejumlah 50 sks dengan $IPK \geq 2,50$
- 3) Evaluasi Tahap III (pada akhir semester 6)
Mampu mengumpulkan paling sedikit 80 sks dengan $IPK \geq 2,50$. Apabila mampu mengumpulkan > 80 sks tetapi $IPK < 2,50$ maka diambil nilai-nilai tertinggi sampai dengan sejumlah 80 sks dengan $IPK \geq 2,50$
- 4) Evaluasi Tahap IV (pada akhir semester 8)
Mampu mengumpulkan paling sedikit 120 SKS dengan $IPK \geq 2,50$. Apabila mampu mengumpulkan > 120 sks tetapi $IPK \geq 2,50$ maka diambil nilai-nilai tertinggi sampai sejumlah 120 sks dengan $IPK \geq 2,50$
- 5) Akhir Program
Selambat-lambatnya pada akhir semester ke empat belas, mahasiswa harus sudah mengumpulkan (lulus) semua beban sks yang ditetapkan untuk program Sarjana dan $IPK \geq 2,50$ (**menyesuaikan aturan IPK minimal Fakultas masing-masing**).
- 6) Mahasiswa akan mendapatkan peringatan akademik apabila disangsikan dapat melalui tiap tahapan evaluasi
- 7) Mahasiswa yang tidak dapat memenuhi kriteria setiap tahapan evaluasi tersebut dianggap tidak mampu mengikuti kegiatan-kegiatan akademiknya. Sehubungan dengan hasil tersebut, Rektor menerbitkan surat keputusan menghentikan statusnya sebagai mahasiswa Universitas Setia Budi.

c. Keberhasilan menyelesaikan studi

Mahasiswa berhasil menyelesaikan pendidikan program sarjana (lulus sarjana), yang dinyatakan dalam Yudisum kelulusan apabila telah memenuhi persyaratan akademik sebagai berikut :

- 1) Telah berhasil mengumpulkan sejumlah sks yang ditetapkan dalam kurikulum program studi (termasuk didalamnya **Ujian Akhir Program** bagi Fakultas yang menyelenggarakannya, untuk Program Studi D-III Farmasi, D-III Analisis Farmasi & Makanan, D-III Analisis Kesehatan)
- 2) Tanggal kelulusan adalah tanggal diselenggarakannya yudisium penetapan IPK akhir program.

d. Status Akademik Akhir Program

1) Program Diploma-III

Status akhir program ditetapkan pada rapat yudisium. Syarat untuk dapat mengikuti yudisium Program D-III adalah sebagai berikut :

- a) Telah mencapai Indeks Prestasi Kumulatif (IPK) Akhir Program $\geq 2,50$.
(**menyesuaikan aturan masing-masing Fakultas**)
- b) Tidak mempunyai nilai D dan atau E.
- c) Telah lulus English Proficiency Center
- d) Telah lulus Pendidikan Anti Korupsi
- e) Telah mengikuti kegiatan Pengenalan Program Studi dan Program Pendidikan (PPSPP) dan Latihan Keterampilan Manajemen Mahasiswa Tingkat Pradasar (LKMM-PD).

2) Program S-1 dan D-IV

Status akhir program ditetapkan pada rapat yudisium. Syarat untuk dapat mengikuti yudisium Program S-1 dan D-IV adalah sebagai berikut :

- a) Telah mencapai Indeks Prestasi Kumulatif (IPK) Akhir Program $\geq 2,50$.(menyesuaikan aturan masing-masing Fakultas)
- b) Tidak ada nilai tidak lulus (E)
- c) Jumlah nilai D yang diperbolehkan diatur oleh Fakultas masing-masing, kecuali untuk kelompok matakuliah Mata Kuliah Pengembangan Kepribadian (Pendidikan Agama, Pendidikan Pancasila, Pendidikan Kewarganegaraan, Bahasa Indonesia, dan Budi Pekerti) nilai minimal harus C (2,0)
- d) Telah lulus English Proficiency Center (EPC)
- e) Telah lulus Pendidikan Anti Korupsi (PAK)
- f) Telah mengikuti kegiatan Pengenalan Program Studi dan Program Pendidikan (PPSPP) dan Latihan Kepemimpinan dan Manajemen Mahasiswa Tingkat Pradasar (LKMM-PD).

6) ALIH PROGRAM / PINDAH PROGRAM STUDI

a. Pindah Studi di lingkungan Universitas Setia Budi

- 1) Telah mengikuti kegiatan akademik secara terus menerus dengan masa studi minimal 2 semester
- 2) Tidak karena melanggar tata tertib kehidupan kampus atau sebab lain yang sejenis
- 3) Disetujui oleh Fakultas melalui pertimbangan Program Studi asal
- 4) Disetujui oleh Fakultas melalui pertimbangan Program Studi yang dituju dengan memperhatikan kemampuan daya tampung dan atau hasil akreditasi matakuliah yang telah ditempuh dan atau sisa masa studi
- 5) Pindah studi hanya diizinkan satu kali
- 6) Masa studi mahasiswa pindahan tetap diperhitungkan dengan lama studi yang bersangkutan
- 7) Pengajuan permohonan pindah studi diajukan selambat-lambatnya dua minggu sebelum awal kuliah semester gasal/genap dimulai sesuai dengan kalender akademik. Permohonan yang melewati batas waktu tersebut, **tidak akan diperhatikan / ditolak**.
- 8) Pindah studi mahasiswa ditetapkan dengan keputusan Rektor setelah memperoleh persetujuan dari Fakultas / Program Studi yang dituju
- 9) Tatacara pengajuan permohonan pindah studi di lingkungan Universitas Setia Budi secara teknis diatur pelaksanaannya oleh fakultas yang dituju

b. Pindah Studi / transfer dari luar Universitas Setia Budi

Pindah studi atau transfer tidak wajib dilakukan oleh semua Fakultas. Apabila Fakultas menerima pindah studi/transfer harus mengikuti aturan berikut:

- 1) Ketentuan Umum
 - a) Fakultas/ Program Studi dari perguruan tinggi asal harus sejenis dan sejalur dengan fakultas / Program Studi yang dituju di lingkungan Universitas Setia Budi dan dengan peringkat akreditasi BAN-PT/ LAM yang setingkat atau lebih tinggi
 - b) Universitas Setia Budi tidak menerima mahasiswa dari perguruan tinggi lain yang tidak memiliki status sebagai mahasiswa karena dikeluarkan / putus studi dari perguruan tinggi lain tersebut.

- c) Lama studi dan jumlah kredit yang diperoleh di perguruan tinggi asal
 - i. Untuk program Diploma, telah mengikuti pendidikan secara terus menerus dengan masa studi minimal 2 semester dan maksimal 6 semester, serta mengumpulkan kredit minimal :
 - untuk 2 semester 24 sks dengan $IPK > 2.00$
 - untuk 4 semester 48 sks dengan $IPK \geq 2.00$
 - untuk 6 semester 72 sks dengan $IPK \geq 2.00$
 - ii. Untuk program Sarjana, telah mengikuti pendidikan secara terus menerus dengan masa studi minimal 4 semester dan paling lama maksimal 8 semester, serta telah mengumpulkan kredit minimal:
 - untuk 4 semester 48 sks dengan $IPK \geq 2.00$
 - untuk 6 semester 72 sks dengan $IPK \geq 2.00$
 - untuk 8 semester 96 sks dengan $IPK \geq 2.00$
 - iii. Apabila jumlah sks dari perguruan tinggi asal telah memenuhi ketentuan batas minimal lulus program diploma atau sarjana, maka diwajibkan menempuh mata kuliah keahlian yang ditawarkan oleh program studi di Universitas Setia Budi minimal 8 sks bagi program diploma III dan 12 sks bagi program Sarjana & Diploma IV
 - iv. Lama studi pada Fakultas/Program Studi yang ditinggalkan tetap diperhitungkan dalam masa studi pada Fakultas Program Studi Universitas Setia Budi yang menerima pindahan
- d) Tidak pernah melakukan pelanggaran tata tertib kehidupan kampus universitas/ fakultas atau sebab lain yang sejenis di Perguruan Tinggi asal dibuktikan dengan surat keterangan dari Perguruan Tinggi asal.
- e) Alasan pindah karena mengikuti orang tua / wali / suami / istri (dikuatkan dengan surat keterangan dari pihak yang berwenang)
- f) Sebagai utusan daerah / perguruan tinggi (dikuatkan dengan surat usulan dari Pemda / pimpinan perguruan tinggi yang bersangkutan)
- g) Pengajuan permohonan pindah studi diajukan selambat-lambatnya dua minggu sebelum awal kuliah semester dimulai sesuai dengan kalender akademik. Permohonan yang melewati batas waktu yang ditentukan tidak akan diperhatikan / ditolak

- 2) **Ketentuan Khusus**
Di tingkat fakultas diperlukan persyaratan khusus, dengan memperhatikan kemampuan daya tampung pada Fakultas / Program Studi di lingkungan Universitas Setia Budi dan atau Akreditasi mata kuliah dan atau sisa masa studi
- 3) Pindah studi mahasiswa ditetapkan dengan keputusan Rektor setelah memperoleh persetujuan dari Fakultas / Program Studi yang dituju.
- 4) Tatacara pengajuan permohonan pindah studi secara teknis, diatur dalam fakultas yang dituju.
- 5) Rektor dapat menetapkan lain di luar ketentuan tersebut diatas dengan pertimbangan khusus.

c. Pindah Studi keluar dari USB

Mahasiswa yang sudah terdaftar pada Program Studi di lingkungan USB diperbolehkan untuk pindah ke Perguruan Tinggi lain, karena alasan tertentu atau mengikuti keluarga, dengan ketentuan sebagai berikut :

- 1) Telah mengikuti kegiatan akademik secara terus menerus dengan masa studi minimal selama 2 (dua) semester
- 2) Tidak melanggar tata tertib suasana akademik kampus atau sebab lain yang sejenis
- 3) Mengajukan surat permohonan ke Dekan Fakultas, dimana surat permohonan tersebut telah disetujui orang tua/ wali, dengan melampirkan :
 - a) Menyelesaikan kewajiban administrasi keuangan pada semester berjalan atau sebelumnya
 - b) Surat keterangan bebas tanggungan perpustakaan atau peralatan di laboratorium
 - c) Kartu mahasiswa asli
- 4) Setelah surat permohonan disetujui oleh Dekan Fakultas, mahasiswa akan mendapatkan Surat Keterangan dari Fakultas yang menerangkan bahwa mahasiswa tersebut pernah menempuh kuliah di USB sampai dengan semester yang telah dilaksanakan, dan dibuktikan dengan Kartu Hasil Studi (KHS).
- 5) Rektor menerbitkan Surat Keputusan menghentikan statusnya sebagai mahasiswa USB.

7) CUTI AKADEMIK

Mahasiswa Program Akademik dan Program Vokasi di Universitas Setia Budi dalam keadaan tertentu dibenarkan untuk mengajukan permohonan ijin cuti tidak mengikuti kegiatan akademik, dengan syarat:

- a. Mahasiswa cuti adalah mahasiswa yang berhenti mengikuti kegiatan akademik sebelum program studinya selesai kemudian mengikuti kembali kegiatan akademik dengan seijin Dekan Fakultas dan telah konsultasi dengan Ketua Program Studi dan Pembimbing Akademik.
- b. Waktu cuti studi hanya diberikan **maksimal selama 2 (dua) semester dan tidak berurutan**, kecuali dengan kebijakan khusus yang disetujui dan diperbolehkan oleh Dekan Fakultas.
- c. Waktu cuti diperhitungkan untuk menentukan batas waktu penyelesaian studi.
- d. Permohonan ijin cuti studi hanya dapat diajukan oleh mahasiswa yang telah mengikuti kuliah paling sedikit / minimal 2 (dua) semester.
- e. Mahasiswa membuat surat permohonan ijin cuti studi dengan alasan yang jelas ke Dekan Fakultas, dan sebelumnya sudah konsultasi dengan Ketua Program Studi atau Pembimbing Akademik, **dibuat rangkap 4**, dengan distribusi: Dekan, Ketua Program Studi, Pembimbing Akademik dan Biro Administrasi Akademik & Sistem Informasi (BAA&SI).
- f. Mahasiswa cuti diwajibkan **membayar SPP Variabel sebesar 5 SKS / semester** yang nominalnya ditentukan sesuai dengan tahun masuknya.
- g. Mahasiswa yang ingin aktif kembali diwajibkan membuat surat permohonan ke Dekan Fakultas dan sebelumnya sudah konsultasi dengan Ketua Program Studi atau Pembimbing Akademik (**dibuat rangkap 4**, dengan distribusi: Dekan, Ketua Program Studi, Pembimbing Akademik dan BAA&SI).
- h. Mahasiswa yang berhenti mengikuti kegiatan akademik **tanpa pemberitahuan dan melanggar ketentuan butir diatas**, maka waktu berhenti akan **ikut** diperhitungkan dalam menentukan batas waktu studi dan mahasiswa **diwajibkan membayar SPP Variabel 10 SKS dan SPP Tetap/ semester**, dengan terlebih dahulu membuat surat permohonan ke Dekan Fakultas.

Ketentuan lain:

Mahasiswa yang dengan sengaja meninggalkan kegiatan akademik lebih dari 2 (dua) semester **tidak** diperkenankan mengikuti kegiatan akademik kembali dan **dinyatakankeluar/ berhenti** dari Universitas Setia Budi.

8) BATAS WAKTU STUDI

- a. Batas waktu studi pendidikan pada jenjang Strata 1 (S-1) dan Diploma IV (D-IV)
Beban studi program pendidikan S-1 & D-IV Universitas Setia Budi adalah jumlah mata kuliah yang dihitung dengan satuan sks yang harus ditempuh oleh mahasiswa untuk memperoleh gelar Sarjana minimal 144 sks dan maksimal 150 sks. Beban sks dijadwalkan dalam 8 semester, dapat ditempuh dalam waktu 8 semester dan selambat-selambatnya 14 semester.
- b. Batas waktu studi pendidikan pada jenjang Diploma III (D-III)
Beban studi program pendidikan D-III Universitas Setia Budi adalah jumlah mata kuliah yang dihitung dengan satuan sks yang harus ditempuh oleh mahasiswa untuk memperoleh gelar Ahli Madya minimal 110 sks dan maksimal 120 sks.
Beban sks dijadwalkan dalam 6 semester, dapat ditempuh dalam waktu 6 semester dan selambat- selambatnya 10 semester.

9) DROP OUT (DO)

- a. Tidak dapat memenuhi target tahapan evaluasi kemajuan studi.
- b. Tidak mampu menyelesaikan studi D-III selama 10 semester; Strata 1 (S-1) dan D-IV dalam waktu 14 semester dianggap gagal atau drop out (DO)

D. PROSES ADMINISTRASI AKADEMIK

1. REGISTRASI

Registrasi / Daftar Ulang bertujuan untuk memperoleh hak mengikuti proses Pembelajarannya itu perkuliahan dan ujian dengan memperhatikan peraturan yang ada. Registrasi dilaksanakan pada setiap awal semester, yaitu bulan Agustus dan Januari.

Prosedur Registrasi:



PERSYARATAN ADMINISTRASI BAGI WARGA NEGARA ASING

a. Persyaratan Umum

Bagi WNA yang akan menjadi mahasiswa di Universitas Setia Budi harus memenuhi persyaratan sebagai berikut:

- 1) Daftar riwayat hidup

- 2) Fotocopy / salinan ijazah termasuk transkrip akademik
 - 3) Surat keterangan jaminan pembiayaan selama mengikuti pendidikan di Indonesia berupa rekening bank
 - 4) Fotocopi paspor yang masih berlaku, minimal satu tahun
 - 5) Surat pernyataan yang bersangkutan tidak akan bekerja selama belajar di Indonesia
 - 6) Surat pernyataan yang bersangkutan akan mematuhi peraturan perundang-undangan yang berlaku di Indonesia
 - 7) Pasfoto terbaru
 - 8) Surat keterangan kesehatan dari instansi berwenang
- b. Persyaratan Khusus
- 1) Bagi calon mahasiswa WNA yang akan mengikuti program S1, D-IV dan D-III di Universitas Setia Budi, disamping harus memenuhi persyaratan umum tersebut diatas, juga harus lulus Seleksi Penerimaan Mahasiswa Baru atau placement test.
 - 2) Bagi WNA yang telah mengikuti pendidikan di perguruan tinggi luar negeri minimal 3 (tiga) tahun.
 - 3) Untuk dapat mengikuti Seleksi Penerimaan Mahasiswa Baru harus mendapatkan izin belajar dari Ristekdikti.
 - 4) Mematuhi peraturan / ketentuan-ketentuan yang berlaku di Universitas Setia Budi.
- c. Prosedur dan tatacara permohonan bagi warga Negara asing untuk menjadi mahasiswa Universitas Setia Budi, secara teknis diatur dalam Fakultas dari Program Studi yang dituju

2. PEMBELAJARAN

c. Kode Mata Kuliah

Setiap mata kuliah dilengkapi dengan kode yang terdiri dari sepuluh digit, satu digit pertama terdiri dari huruf besar, dan sembilan digit terakhir berupa angka. Arti dari satu huruf besar di awal kode mata kuliah adalah sebagai berikut:

A : Program Studi S1 Farmasi

B : Program Studi D III Farmasi

C : Program Studi D III Analisis Farmasi dan Makanan.

D : Program Studi S1 Teknik Kimia

E : Program Studi S1 Teknik Industri

F : Program Studi D III Analis Kimia.

J : Program Studi D III Analis Kesehatan

N : Program Studi D IV Analis Kesehatan

K : Program Studi S1 Psikologi

L : Program Studi S1 Manajemen (Rumah Sakit)

M : Program Studi S1 Akuntansi (Perpajakan)

Petunjuk Kode Mata Kuliah:

- Digit ke-1 : kode program studi
- Digit ke-2 : semester mata kuliah
- Digit ke-3 : jenis mata kuliah: teori (0) ; praktek (1);
gabungan teori praktek (2)
- Digit ke-4&5 : urutan mata kuliah dalam semester tersebut
- Digit ke-6 & 7 : jumlah kelas paralel mata kuliah
- Digit ke-8 : jumlah sks
- Digit ke-9 & 10 : tahun kurikulum mata kuliah

d. Kegiatan Tatap Muka Kuliah Dan Praktikum

- 1) Mahasiswa diwajibkan mengikuti semua kegiatan tatap muka kuliah, praktikum dan kegiatan akademik lainnya sesuai dengan daftar mata kuliah yang ditempuhnya dalam KRS secara tertib dan teratur atas dasar ketentuan-ketentuan yang berlaku.
- 2) Selama masa kuliah dan praktikum mahasiswa diberikan tugas –tugas terstruktur yang merupakan komponen penilaian akademik.
- 3) Mahasiswa sebaiknya dapat mengatur waktunya sendiri untuk melakukan tugas-tugas mandiri perkuliahan, seperti membaca buku literature, membuat paper, makalah, laporan praktikum, dan lain-lain.

e. Presensi (Daftar Hadir)

- 1) Daftar hadir dibuat berdasarkan KRS yang telah diinputkan mahasiswa dalam Edumanage dan approval dari Biro Keuangan. Mahasiswa yang tidak tercantum namanya dalam daftar hadir harus segera melapor ke BAA&SI. Mahasiswa tidak diperkenankan mengubah/ menambah/menulis nama dalam daftar hadir perkuliahan.

- 2) Daftar hadir ditandatangani oleh mahasiswa sesuai dengan baris pada nama yang sesuai. Kelalaian tandatangan dalam daftar hadir dianggap tidak masuk kuliah.
- 3) Setiap selesai kuliah, daftar hadir dibawa oleh Dosen Pengampu kemudian diserahkan ke Tata Usaha Fakultas untuk direkap serta akan diberi tanda silang (X) bila mahasiswa tidak menandatangani / tidak hadir.
- 4) Dosen bertanggung jawab atas daftar hadir mahasiswa selama dalam ruang kuliah.
- 5) Ijin tidak mengikuti kegiatan kuliah/praktikum dalam waktu yang telah ditetapkan, diberikan bila yang bersangkutan sakit (ditunjukkan dengan surat keterangan dokter), terkena musibah (surat dari orang tua/wali) atau sebab lain yang sangat penting (ditunjukkan dengan ijin tertulis dari dosen PA atau pimpinan Fakultas). Semua surat ijin harus dikirimkan kepada Ketua Program Studi selambat lambatnya satu minggu setelah pembelajaran tersebut berlangsung.
- 6) Bila kehadiran mahasiswa kurang dari 100 % saat akhir pembelajaran, karena kealpaan mahasiswa, maka mahasiswa tidak diperkenankan mengikuti ujian.

f. Pindah Kelompok

Pada dasarnya mahasiswa reguler tidak diperkenankan pindah kelompok Teori/Praktek, pindah kelompok Teori/Praktek hanya diberikan bagi mereka yang benar-benar mempunyai alasan yang sangat kuat.

Pindah kelas bagi yang sangat memerlukan hanya diijinkan bila yang bersangkutan mendapatkan ijin tertulis dari Wakil Rektor I Bidang Akademik.

g. Kuliah Lintas Fakultas

Mahasiswa diperkenankan mengikuti kuliah lintas Fakultas. Syarat mengikuti kuliah lintas Fakultas adalah mata kuliah tersebut merupakan mata kuliah umum dan harus mendapatkan persetujuan tertulis dari Wakil Rektor I Bidang Akademik.

3. UJIAN

- a. Ujian merupakan proses identifikasi dan penentuan tingkat penetrasi maupun penguasaan bahan kajian oleh pembelajar melalui parameter dan variabel ukur yang akuntabel.

- b. Pada mata kuliah teori dilakukan 4 tahap penilaian untuk mengukur ketercapaian tiap Kompetensi Akhir yang Diharapkan (KAD), disebut Ujian KAD (UKAD), yaitu UKAD 1, UKAD 2, UKAD 3 dan UKAD 4. Teknis pelaksanaan tiap UKAD dilakukan secara mandiri dan atau terjadwal, diatur oleh fakultas.
- c. Pada mata kuliah praktikum, ujian diselenggarakan minimal 2 kali dalam satu semester. Jadwal ujian sepenuhnya ditentukan oleh dosen pengampu mata kuliah praktek yang bersangkutan sesuai dengan RPS.
- d. Jenis UKAD dapat berupa tes tulis, tes lisan, unjuk kerja atau tes yang lain yang dapat digunakan untuk mengukur ketercapaian pengetahuan, ketrampilan dan sikap.
- e. Untuk menempuh UKAD mata kuliah teori dan praktikum, mahasiswa harus memenuhi persyaratan sebagai berikut :
 - 1) Mata kuliah tersebut diprogramkan di KRS oleh mahasiswa yang bersangkutan
 - 2) Mahasiswa harus mengikuti kuliah minimal 14 kali pertemuan tidak termasuk UKAD.
- f. Mata kuliah dapat diujikan, bila sekurang-kurangnya telah terselenggara minimal 14 kali (sesuai pembagian UKAD pada RPS)
- g. Dosen menyusun rencana penilaian setiap KAD sesuai RPS.
- h. Batas ketuntasan setiap KAD serendah-rendahnya C (2,00) setara dengan 60. Fakultas dapat menetapkan melebihi batas tuntas tersebut, dan dituangkan dalam pedoman akademik fakultas.
- i. Dosen memberikan umpan balik terhadap hasil UKAD, mengumumkan hasil UKAD kepada mahasiswa.
- j. Mahasiswa yang belum memenuhi batas tuntas wajib melakukan perbaikan. Sistem perbaikan dapat berupa unjuk kerja, tes lisan, tes tulis, tugas dan lain-lain. Teknik pelaksanaan perbaikan diatur oleh fakultas. Jika pada semester tersebut mahasiswa dinyatakan tidak tuntas, maka diwajibkan mengulang pada semester yang sama tahun berikutnya.
- k. Dosen mendokumentasikan hasil penilaian dan melaporkan ke program studi.
- l. Bobot penilaian tiap-tiap KAD ditetapkan secara mandiri oleh dosen pengampu/tim dengan memperhatikan kedalaman dan keluasan bahan kajian.
- m. Hasil penilaian diumumkan kepada mahasiswa setelah satu tahap pembelajaran (setiap UKAD) sesuai dengan RPS.
- n. Hasil penilaian setiap UKAD wajib diserahkan kepada prodi

- o. Karena pembobotan tiap KAD berbeda pada masing-masing mata kuliah, maka dosen wajib mengisi nilai akhir.
- p. Nilai akhir wajib diupload ke sistem edumanage selambat-lambatnya 7 (tujuh) hari setelah UKAD 4. Sistem edumanage akan mengubah nilai angka ke nilai huruf secara otomatis.

Ujian Susulan

Mahasiswa yang karena suatu sebab sehingga terpaksa tidak dapat mengikuti ujian maka untuk dapat mengikuti ujian susulan harus mengajukan surat permohonan kepada Ketua Program Studi dengan dilampiri bukti-bukti alasan ketidakhadirannya dalam ujian. **Alasan-alasan yang bisa diterima** untuk mengikuti ujian susulan adalah sebagai berikut:

- a. Pihak keluarga (kakek / nenek) meninggal, syarat pengajuan:
 - 1) Membawa fotokopi surat kematian dari RT / RW.
 - 2) Membawa fotokopi Kartu Keluarga (KK).
 - 3) Membawa fotokopi Akte Kelahiran orang tua bila nama kakek / nenek tidak tercantum dalam Kartu Keluarga (KK).
 - 4) Membawa fotokopi Kartu Ujian.
- b. Pihak keluarga inti (orangtua / saudara kandung) meninggal, syarat pengajuan:
 - 1) Membawa fotokopi surat kematian dari RT / RW.
 - 2) Membawa fotokopi Kartu Keluarga (KK).
 - 3) Membawa fotokopi Kartu Ujian.
- c. Menderita sakit dan harus rawat inap di rumah sakit, syarat pengajuan:
 - 1) Membawa surat rawat inap dari rumah sakit (asli).
 - 2) Membawa fotokopi resep obat dari dokter rumah sakit.
 - 3) Membawa fotokopi kwitansi biaya rawat inap dari rumah sakit (asli).
 - 4) Membawa fotokopi hasil cek laboratorium.
 - 5) Membawa fotokopi Kartu Ujian.

Waktu dan tata cara pelaksanaan ujian susulan dilaksanakan secara mandiri oleh Dosen Pengampu dengan persetujuan Ketua Program Studi.

4. INPUT NILAI

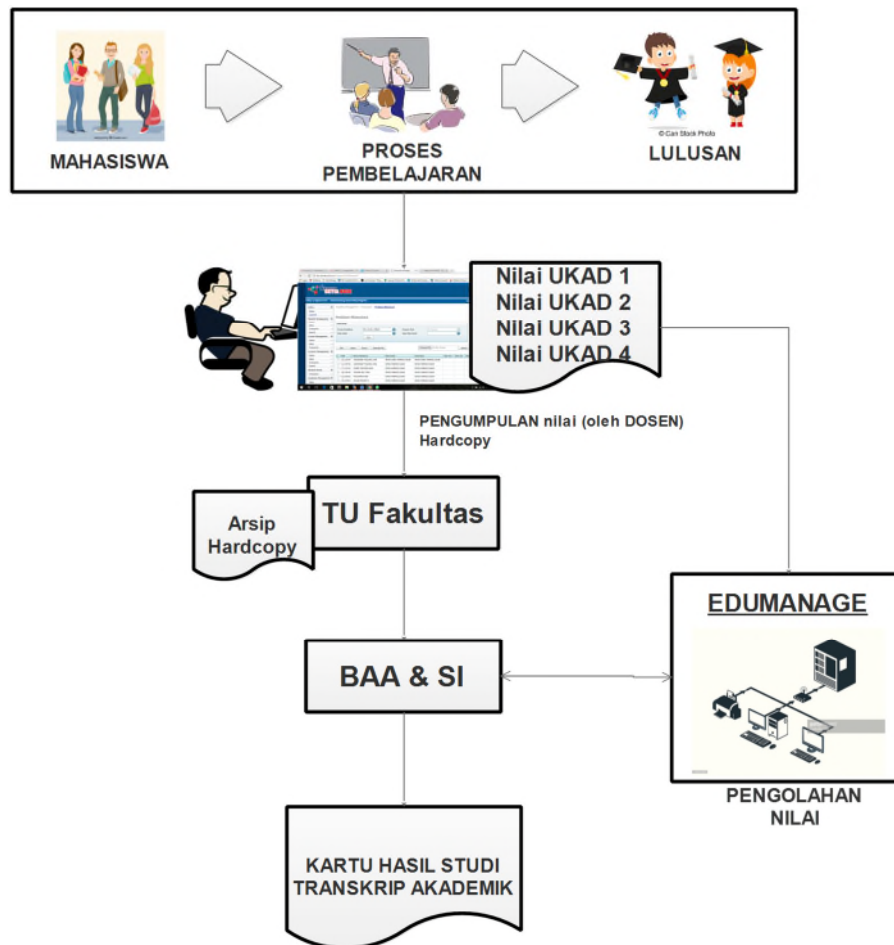

a. Pengumpulan nilai

Sistem pengelolaan nilai secara langsung masih tergantung kepada keterlibatan dan disiplin dosen, Ketua Program Studi, dan pengelola Tata Usaha Fakultas, didalam memasukkan nilai ke sistem Edumanager, dengan cara entry/ input nilai dalam format softcopy yang telah disediakan.

Keterlambatan penyerahan dan entry/ inputing nilai hasil ujian ini akan mengakibatkan keterlambatan penerbitan KHS yang dapat menyebabkan proses registrasi pada setiap awal semester tidak berjalan dengan lancar, dan yang pada akhirnya dapat merugikan mahasiswa.

b. Pengolahan nilai

Pengolahan nilai dilakukan dengan bantuan komputer berbasis Teknologi Informasi, yang dilakukan secara terpusat di Universitas (cq BAA&SI), dengan program Edumanager yang telah disiapkan

5. PENERBITAN & PEMBAGIAN KARTU HASIL STUDI (KHS)

Kartu Hasil Studi (KHS) yang berisi nilai dari setiap mata kuliah yang diikuti serta perolehan IP pada semester berjalan, diterbitkan secara terpusat di Universitas (cq BAA&SI) untuk kemudian dikomunikasikan kepada mahasiswa dan/ atau orang tua mahasiswa, sebagai salah satu bentuk akuntabilitas kinerja institusi.

Penerbitan KHS secara terpusat dilakukan atas pertimbangan bahwa kedudukan KHS sangat strategis di dalam menentukan langkah-langkah kegiatan akademik bagi mahasiswa, sbb:

- a. Bahwa nilai dan IP Semester yang tertuang di dalam KHS digunakan oleh mahasiswa sebagai dasar pengambilan sejumlah sks mata kuliah untuk semester berikutnya.
- b. Bahwa nilai yang tertuang didalamnya harus dijamin tingkat akurasi dan validitasnya.
- c. Bahwa perlu menjamin keamanan (*security*) keberadaan KHS dari hal-hal yang tidak diinginkan.
- d. Bahwa KHS merupakan salah satu bentuk akuntabilitas kinerja institusi yang menentukan tingkat kredibilitasnya.

Penerbitan KHS dilakukan pada setiap akhir proses pembelajaran (akhir semester) setelah proses pengumpulan dan pengolahan nilai selesai dilakukan. Setelah dilakukan verifikasi oleh Kepala BAA&SI dan Ketua Program Studi maka KHS akan didistribusikan ke mahasiswa melalui Pembimbing Akademik. (tidak berlaku di Fakultas Farmasi karena sudah menerapkan sistem *paperless*). KHS juga ditampilkan dalam sistem Edumanage sehingga mahasiswa dan orang tua dapat melihat dan mencetak hasil studi selama satu semester secara online di laman <http://edu.setiabudi.ac.id>.

6. REVISI NILAI

Perbaikan atas nilai dalam KHS dapat dilakukan dengan dengan alasan tertentu dan telah mendapatkan persetujuan dari Ketua Program Studi, revisi hanya dapat dilakukan maksimal 1 bulan setelah nilai keluar. Adapun tahapannya adalah sebagai berikut:

- a. Dosen Pengampu mengisi Form Revisi Nilai yang telah disediakan di BAA&SI.
- b. Ketua Program Studi menyetujui Form Revisi Nilai dari Dosen Pengampu, selanjutnya Form yang telah disetujui didistribusikan ke BAA&SI untuk ditindaklanjuti.

7. TUGAS AKHIR

Tugas Akhir merupakan salah satu kewajiban mahasiswa pada Semester Akhir, yang akan diatur Petunjuk Pelaksanaan (Juklak) di masing-masing Fakultas.

8. MENGULANG MATAKULIAH YANG TIDAK LULUS

Bila mahasiswa tidak lulus mata kuliah teori / praktek diberi kesempatan untuk mengulang Mata Kuliah dengan cara mengikuti pembelajaran reguler. Dimaksudkan adalah kesempatan yang diberikan kepada mahasiswa untuk mengulang mata kuliah yang tidak lulus atau memperbaiki nilai suatu mata kuliah teori/praktek yang pernah ditempuh, dengan ketentuan sebagai berikut :

- 1) Mata kuliah tersebut ditawarkan pada Semester Gasal / Genap
- 2) Di programkan pada Kartu Rencana Studi (KRS)
- 3) Perkuliahan mengikuti reguler sesuai jadwal yang telah ditetapkan Fakultas.

9. WISUDA

Wisuda adalah salah satu upacara akademik di Universitas Setia Budi, ditandai dengan pelepasan dan pelantikan para lulusan yang telah memenuhi persyaratan akademik dan administratif, serta pengucapan Janji Alumni, penyampaian ijazah, transkrip akademik dan kelengkapan lulusan yang lain. Upacara wisuda dilaksanakan dalam 2 (dua) kali dalam satu Tahun Akademik yaitu bulan Oktober dan Mei. Mahasiswa yang telah dinyatakan lulus dari suatu program pendidikan di Universitas Setia Budi wajib mengikuti upacara wisuda pada periode kelulusannya.

a. Persyaratan Mengikuti Wisuda

1) Persyaratan akademik:

Dinyatakan lulus dalam rapat yudisium Fakultas, selambat-lambatnya 45 hari sebelum hari H wisuda. Setelah lewat batas waktu tersebut disarankan agar yang bersangkutan mengikuti upacara wisuda pada periode berikutnya (yang akan datang).

2) Persyaratan administratif:

Calon peserta wisuda diwajibkan memenuhi persyaratan sbb:

- a) Membayar lunas biaya SPP semester berjalan dan sebelumnya, serta biaya administrasi pendidikan lainnya
- b) Tidak memiliki pinjaman bahan pustaka di perpustakaan di lingkungan USB dan/atau tidak memiliki kewajiban akademik lain yang berkaitan dengan perpustakaan tersebut
- c) Tidak memiliki pinjaman peralatan atau bahan praktikum di laboratorium dan/ atau tidak memiliki kewajiban akademik lain yang berkaitan dengan laboratorium tersebut
- d) Membayar lunas biaya upacara wisuda USB, sesuai dengan ketentuan yang berlaku
- e) Mengisi Formulir Isian Data sebagai dasar penerbitan Buku Wisuda dan di kumpulkan ke Tata Usaha Fakultas
- f) Telah mengikuti Pengenalan Program Studi dan Program Pendidikan (PPSPP) dan Latihan Keterampilan Manajemen Mahasiswa Tingkat Pradasar (LKMM-PD)
- g) Telah mengikuti Pendidikan Anti Korupsi (PAK)

b. Waktu, Tempat, Dan Prosedur Pendaftaran Calon Peserta Wisuda

- 1) Pendaftaran wisuda dilakukan secara online di laman siyuda.setiabudi.ac.id. Pendaftaran wisuda dilakukan oleh mahasiswa sekaligus ketika mendaftar yudisium.
- 2) Prosedur Pendaftaran Yudisium dan Wisuda

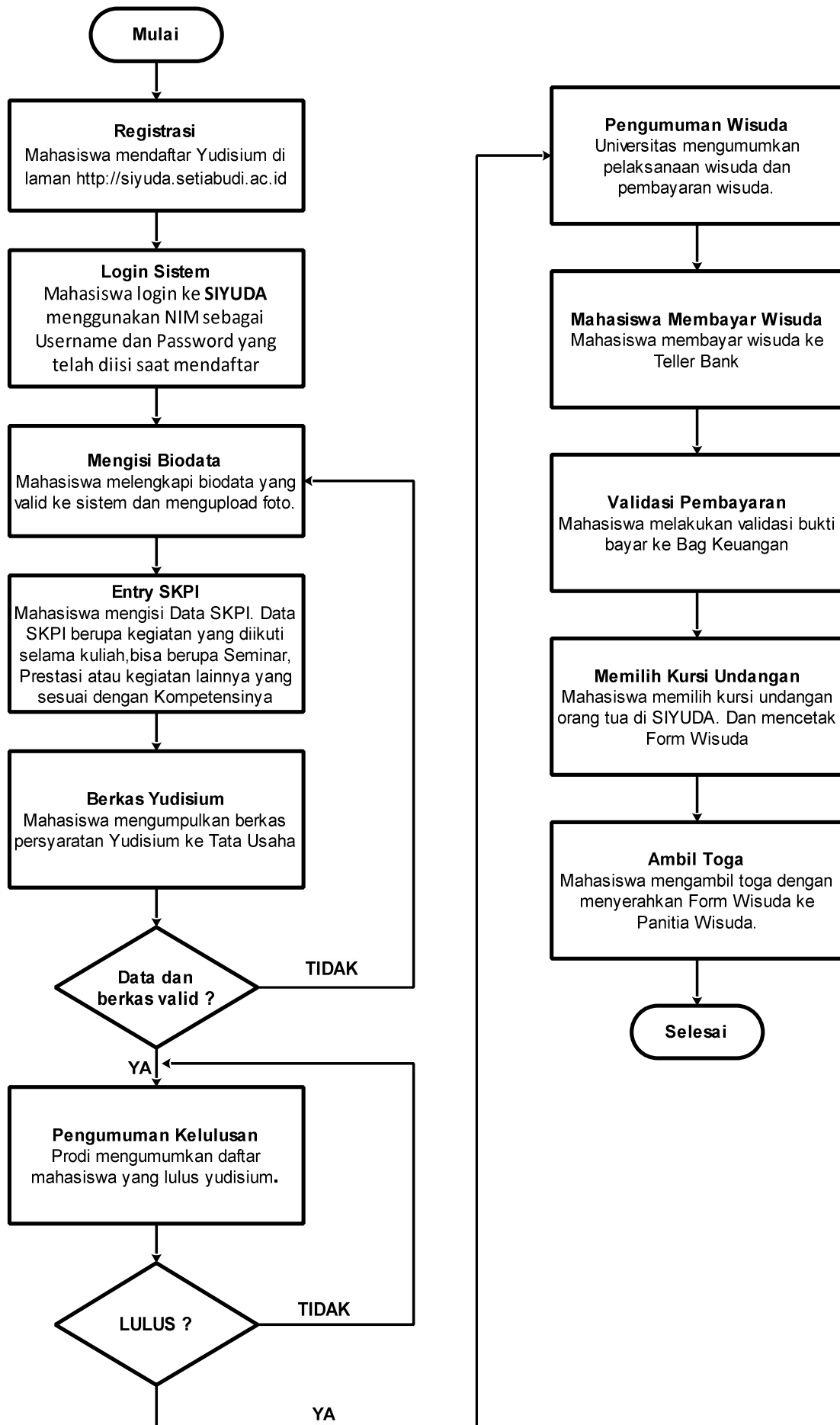

10. PELANGGARAN AKADEMIK

a . Jenis - jenis pelanggaran akademik

1). Penyontekan

Barang siapa secara melawan hukum memakai atau menggunakan untuk dapat dipakai suatu barang dengan maksud melakukan perbuatan curang dalam kegiatan akademik

2). Pemalsuan

Barang siapa membuat surat palsu atau memalsukan surat yang dapat menimbulkan hak atau diperuntukkan sebagai bukti sesuatu hak untuk dipakai sendiri atau menyuruh orang lain untuk memakai surat itu seolah-olah isinya benar dan tidak palsu.

3). Plagiat

Barang siapa secara melawan hukum dengan maksud menguntungkan diri sendiri atau orang lain mengambil seluruhnya atau sebagian hasil karya ilmiah dalam bentuk khusus sesuai dengan norma-norma akademik, memakai atau menggunakannya untuk dipakai seolah-olah hasil karyanya sendiri atau orang lain

4). Penyuapan

Barang siapa secara melawan hukum menjanjikan sesuatu atau memberikan sesuatu kepada orang lain untuk berbuat atau tidak berbuat sesuatu dalam kedudukan atau jabatannya yang bertentangan kewajibannya sesuai dengan norma-norma akademik

5). Perjokian

Barang siapa secara melawan hukum menggantikan hak dan kewajiban orang lain atas permintaan atau kehendaknya sendiri dengan maksud menguntungkan diri sendiri atau orang lain yang bertentangan dengan norma-norma akademik

6). Pemerasan

Barang siapa dengan maksud menguntungkan diri sendiri atau orang lain secara melawan hukum dengan kekerasan atau ancaman kekerasan memaksa seseorang untuk berbuat atau tidak berbuat sesuatu yang bertentangan dengan hak dan kewajibannya sesuai dengan norma-norma akademik

7). Pengancaman

Barang siapa dengan maksud untuk menguntungkan diri sendiri atau orang lain secara melawan hukum dengan ancaman pencemaran nama baik secara lisan maupun tulisan, memaksa seseorang atau lembaga untuk berbuat sesuatu atau tidak berbuat sesuatu yang bertentangan dengan norma-norma akademik

8). Percobaan dan pembantuan

Barang siapa melakukan percobaan dan pembantuan terhadap perbuatan-perbuatan sebagaimana disebutkan dalam ayat (1) sampai dengan (8) dalam pasal ini, dikualifikasikan sebagai pelanggaran akademik

b. Sanksi terhadap Pelanggaran Akademik

1. Peringatan keras secara lisan oleh petugas ataupun tertulis oleh Pimpinan Fakultas atau Ketua Program Studi.
2. Pengurangan nilai ujian dan atau pernyataan tidak lulus pada mata kuliah atau kegiatan akademik dilaksanakan oleh dosen pengampu yang bersangkutan atas permintaan Pimpinan Fakultas atau Ketua Program Studi.
3. Dicabut hak/izin mengikuti kegiatan akademik untuk sementara oleh Pimpinan Universitas Setia Budi.
4. Pemecatan atau dikeluarkan (dicabut status kemahasiswaannya secara permanen) oleh Pimpinan Universitas Setia Budi.

2. PROGRAM STUDI AKUNTANSI

A. SPESIFIKASI PROGRAM STUDI

Program Studi yang sehat dan bermutu dalam pendidikan, penelitian dan penyebarluasan ilmu akuntansi yang unggul dibidang **Akuntansi Perpajakan** ditingkat nasional berlandaskan budi pekerti luhur.

B. VISI DAN MISI

Visi :

Menjadi program studi yang sehat dan bermutu dalam pendidikan, penelitian dibidang akuntansi perpajakan yang unggul ditingkat nasional untuk membentuk insan yang bertakwa kepada Tuhan Yang Maha Esa, berbudi pekerti luhur, cerdas, dan terampil pada tahun 2020.

Misi :

1. Meningkatkan pendidikan, penelitian, dan pengabdian masyarakat dalam bidang akuntansi perpajakan yang bermutu bertaraf nasional.
2. Membentuk lulusan yang memiliki kompetensi unggul dalam bidang akuntansi perpajakan yang mempunyai karakter berbudi pekerti luhur, cerdas, dan terampil.
3. Meningkatkan jejaring dengan stakeholder dalam pelaksanaan pendidikan, penelitian, dan pengabdian masyarakat dalam penyebaran bidang akuntansi perpajakan.

C. TUJUAN

1. Menghasilkan kualitas pendidikan, penelitian, dan pengabdian masyarakat dalam bidang akuntansi perpajakan
2. Menghasilkan lulusan yang memiliki kompetensi unggul dalam bidang akuntansi perpajakan yang mempunyai karakter berbudi pekerti luhur, cerdas, dan terampil.
3. Meningkatkan kerjasama formal dengan stakeholder dalam bentuk Nota Kesepahaman (MoU)

D. PROFIL LULUSAN

Setelah menyelesaikan studi 149 sks, lulusan prodi Akuntansi USB akan dapat menempati posisi di dunia kerja, yang disajikan dalam profil lulusan berikut:

1. PEGAWAI /STAFF PAJAK

Deskripsi :

- a. Mampu menyusun laporan keuangan sesuai Standar Akuntansi Keuangan
- b. Mampu melakukan perhitungan perpajakan sesuai dengan Ketentuan Umum Perpajakan (KUP) atau undang-undang perpajakan.
- c. Mampu menggunakan teknologi informasi akuntansi dalam menyusun laporan keuangan dan perpajakan.

2. KONSULTAN PAJAK

Deskripsi :

- a. Mampu menyusun laporan keuangan sesuai Standar Akuntansi Keuangan
- b. Mampu melakukan perhitungan perpajakan sesuai dengan Ketentuan Umum Perpajakan (KUP) atau undang-undang perpajakan.
- c. Mampu melakukan analisis perhitungan perpajakan klien sesuai undang-undang perpajakan dalam pengambilan keputusan.
- d. Mampu mendesain sistem informasi akuntansi dalam menyusun laporan keuangan dan perpajakan.

3. AKUNTAN

Deskripsi :

- a. Mampu menyusun laporan keuangan sesuai Standar Akuntansi Keuangan
- b. Mampu melakukan perhitungan perpajakan sesuai dengan Ketentuan Umum Perpajakan (KUP) atau undang-undang perpajakan.
- c. Mampu mendesain sistem informasi akuntansi dalam menyusun laporan keuangan dan perpajakan.
- d. Mampu mengembangkan sistem keuangan dan memecahkan masalah di bidang akuntansi dengan tepat dan benar sesuai kaidah akuntansi.

4. MANAJER KEUANGAN

Deskripsi :

- a. Mampu menyusun laporan keuangan sesuai Standar Akuntansi Keuangan
- b. Mampu mendesain sistem informasi akuntansi dalam menyusun laporan keuangan dan perpajakan.
- c. Mampu mengembangkan sistem keuangan dan memecahkan masalah di bidang akuntansi dengan tepat dan benar sesuai kaidah akuntansi.
- d. Mampu menggunakan teknologi informasi akuntansi dalam menyelesaikan tugas tertentu dan permasalahan umum pada bidang kerja keuangan dan akuntansi.

5. AUDITOR

Deskripsi :

- a. Mampu menggunakan konsep dan prinsip akuntansi dalam melakukan audit laporan keuangan sesuai dengan standar pengauditan.
- b. Mampu menggunakan teknologi informasi akuntansi dalam menyelesaikan tugas audit dan permasalahan pada bidang keuangan dan akuntansi.

6. ENTREPRENEUR/PENGUSAHA

Deskripsi :

- a. Mampu menciptakan bisnis.
- b. Mampu menggunakan teknologi informasi akuntansi dalam mengembangkan strategi bisnis.
- c. Mampu menganalisa laporan keuangan dan menyelesaikan masalah bisnis.

E. KOMPETENSI LULUSAN

Kompetensi lulusan dinyatakan dalam Capaian Pembelajaran Lulusan (CPL), yang dirancang dengan memperhatikan CP level 6 pada KKNI, CP organisasi Profesi Akuntansi, SNIKTI dan kekhasan USB.

CPL Program Studi Akuntansi Fakultas Ekonomi USB dirancang dengan mengacu CP level 6 KKNI, CP Organisasi Akuntansi, SNIKTI dengan mempertimbangkan spesifikasi serta masing-masing profil lulusan Program Studi akuntansi FE USB sebagai Manajer, Ilmuwan, dan Entrepreneur. Program Studi akuntansi FE USB menetapkan capaian pembelajaran lulusan Program Studi Akuntansi, yaitu:

- 1) Aspek Sikap dan Karakter
- 2) Aspek Keilmuan
- 3) Aspek Terapan
- 4) Aspek Manajerial
- 5) Aspek Pekerjaan

1. SIKAP

Deskripsi:

- a. Bertakwa kepada Tuhan Yang Maha Esa dan mampu menunjukkan sikap religius.
- b. Menjunjung tinggi nilai kemanusiaan dalam menjalankan tugas berdasarkan agama, moral, dan etika.
- c. Menginternalisasi nilai, norma, dan etika akademik.
- d. Berperan sebagai warga negara yang bangga dan cinta tanah air, memiliki nasionalisme serta rasa tanggung jawab pada negara dan bangsa.
- e. Menghargai keanekaragaman budaya, pandangan, agama, dan kepercayaan, serta pendapat atau temuan orisinal orang lain.
- f. Berkontribusi dalam peningkatan mutu kehidupan bermasyarakat, berbangsa, bernegara, dan kemajuan peradaban berdasarkan pancasila.
- g. Bekerja sama dan memiliki kepekaan sosial serta kepedulian terhadap masyarakat dan lingkungan.
- h. Taat hukum dan disiplin dalam kehidupan bermasyarakat dan bernegara.
- i. Menginternalisasi semangat kemandirian, kejuangan, dan kewirausahaan.
- j. Menunjukkan sikap bertanggung jawab atas pekerjaan di bidang keahliannya secara mandiri.
- k. Menginternalisasi prinsip-prinsip etika bisnis dan profesi akuntan.
- l. Menginternalisasikan nilai-nilai aswaja dalam kehidupan sehari-hari kehidupan sosial, akademik, dan religius

2. PENGETAHUAN UMUM

Deskripsi:

- a. Menguasai konsep teoritis secara mendalam tentang: (1) Kerangka dasar penyajian dan penyusunan laporan keuangan, kebijakan dan prinsip-prinsip akuntansi, siklus Akuntansi; (2) Pengakuan, pengukuran, penyajian, dan pengungkapan elemen-elemen laporan keuangan; (3) Analisis laporan keuangan
- b. Memahami etika bisnis dan kode etik profesi akuntansi.
- c. Menguasai konsep dan peraturan perpajakan dan hukum bisnis.
- d. Menguasai konsep dan prinsip ilmu ekonomi.
- e. Menguasai konsep dan prinsip tentang : Organisasi, Tata kelola, Manajemen risiko.
- f. Menguasai konsep teoritis secara mendalam tentang : (1) Penghitungan dan pengendalian biaya produk dan jasa, (2) Manajemen berbasis aktivitas dan Pengukuran dan pengendalian kinerja.
- g. Menguasai konsep teoritis secara mendalam tentang kebutuhan informasi untuk pengambilan keputusan
- h. Menguasai konsep teoritis secara mendalam tentang perencanaan, prosedur, dan pelaporan audit.
- i. Menguasai konsep, prinsip, dan teknik manajemen keuangan yang meliputi: Keputusan keuangan, Nilai waktu uang, dan Penganggaran modal.
- j. Menguasai prinsip-prinsip investasi pada aset keuangan.
- k. Menguasai teknik, prinsip, dan pengetahuan prosedural tentang penggunaan teknologi informasi.

3. KETERAMPILAN UMUM

Deskripsi:

- a. Mampu bertanggung jawab atas pencapaian hasil kerja kelompok dan melakukan supervisi serta evaluasi terhadap penyelesaian pekerjaan yang ditugaskan kepada anggota yang berada di bawah tanggung jawabnya.
- b. Mampu melakukan proses evaluasi terhadap kelompok kerja yang berada di bawah tanggung jawabnya.
- c. Mampu memelihara dan mengembangkan jaringan kerja dengan pembimbing, kolega, sejawat baik di dalam maupun di luar lembaganya.
- d. Mampu mendokumentasikan, menyimpan, mengamankan, dan menemukan kembali data untuk menjamin keakuratan.
- e. Mampu menerapkan pemikiran logis, kritis, sistematis, dan inovatif dalam konteks pengembangan atau implementasi ilmu pengetahuan dan teknologi yang memperhatikan dan menerapkan nilai humaniora yang sesuai dengan bidang keahliannya.
- f. Mampu mengambil keputusan secara tepat dalam konteks penyelesaian masalah di bidang keahliannya, berdasarkan hasil analisis informasi dan data.

- g. Mampu menunjukkan kinerja mandiri, bermutu, dan terukur.
- h. Mampu menyusun deskripsi saintifik hasil kajian analisis laporan keuangan.
- i. Mampu menyusun deskripsi saintifik hasil kajian dalam bentuk skripsi dan mengunggahnya dalam laman perguruan tinggi.

4. KETERAMPILAN KHUSUS

Deskripsi:

- a. Mampu secara mandiri mengoperasikan dan memanfaatkan piranti lunak dalam rangka penyusunan laporan keuangan, anggaran, administrasi perpajakan, pengauditan, dan penelitian.
- b. Mampu secara mandiri menyusun laporan kewajiban perpajakan baik untuk wajib pajak individu maupun badan dengan cara menghitung dan melakukan rekonsiliasi perpajakan sesuai perundang-undangan perpajakan yang berlaku di Indonesia.
- c. Mampu dibawah supervisi mengevaluasi bukti audit atas laporan keuangan entitas komersial sesuai dengan standar audit dan ketentuan perundang-undangan yang berlaku dalam audit atas laporan keuangan.
- d. Mampu dibawah supervisi menyusun laporan investasi dan pendanaan, yang meliputi laporan kebutuhan kas dan modal kerja, proforma laporan keuangan, laporan penganggaran modal yang relevan untuk pengambilan keputusan keuangan dan investasi dengan mengaplikasikan teknik manajemen keuangan dan investasi.
- e. Mampu secara mandiri atau dibawah supervisi dalam menyusun, menganalisis, dan menginterpretasi laporan keuangan entitas konsolidasian dengan mengaplikasikan prinsip akuntansi atas transaksi sesuai standar akuntansi keuangan umum dan standar akuntansi keuangan ETAP yang berlaku.
- f. Mampu secara mandiri menyusun laporan hasil analisis atas informasi keuangan dan non keuangan serta pengungkapan terkait yang relevan dan andal untuk pengambilan keputusan manajerial dengan menerapkan teknik dan metode analisis akuntansi dan keuangan.
- g. Mampu secara mandiri mendesain proses bisnis dalam suatu sistem informasi akuntansi yang mendukung penyediaan informasi berbasis teknologi informasi untuk mendukung pengendalian manajemen dan pengambilan keputusan organisasi dengan menggunakan pendekatan siklus pengembangan system (System Development Life Cycle/SDLC)"
- h. Mampu secara mandiri menganalisis laporan akuntansi manajemen, meliputi perencanaan dan penganggaran, manajemen biaya, pengendalian kualitas, pengukuran kinerja, dan benchmarking, yang relevan dan andal dalam mendukung pengambilan keputusan dan pengendalian manajemen dengan menerapkan teknik-teknik akuntansi manajemen.
- i. Mampu secara mandiri menganalisis, dan menginterpretasi laporan keuangan entitas tersendiri dengan mengaplikasikan prinsip akuntansi atas transaksi

sesuai dengan standar akuntansi keuangan umum dan standar akuntansi keuangan ETAP yang berlaku.

- j. Mampu secara mandiri mengoperasikan dan memanfaatkan piranti lunak dalam rangka penyusunan laporan keuangan, anggaran dan administrasi perpajakan.
- k. Mampu secara mandiri menyusun dan menganalisis laporan akuntansi keuangan yang relevan dan andal dalam mendukung pengambilan keputusan dengan menerapkan teknik-teknik akuntansi keuangan.
- l. Mampu secara mandiri menyusun dan menganalisis laporan akuntansi manajemen, meliputi perencanaan dan penganggaran, manajemen biaya, pengendalian kualitas, pengukuran kinerja, dan benchmarking, yang relevan dan andal dalam mendukung pengambilan keputusan dan pengendalian manajemen dengan menerapkan teknik-teknik akuntansi manajemen.
- m. Mampu secara mandiri menyusun kertas kerja audit melalui pengumpulan dan pengikhtisaran bukti audit atas laporan keuangan entitas komersial sesuai dengan standar audit dan ketentuan perundang-undangan yang berlaku dalam audit atas laporan keuangan.
- n. Mampu secara mandiri menyusun laporan kewajiban perpajakan baik untuk wajib pajak individu maupun badan dengan cara menghitung dan melakukan rekonsiliasi perpajakan sesuai perundang-undangan perpajakan yang berlaku di Indonesia.
- o. Mampu secara mandiri menyusun, menganalisis, dan menginterpretasi laporan keuangan entitas tersendiri dengan mengaplikasikan prinsip akuntansi atas transaksi sesuai dengan standar akuntansi keuangan umum dan standar akuntansi keuangan ETAP yang berlaku.

5. CAPAIAN PEMBELAJARAN KHUSUS SESUAI ASOSIASI PROGRAM STUDI

Deskripsi:

- a. Mampu memahami konsep dan pengetahuan dasar bisnis.
- b. Mampu memilih dan menganalisis data/informasi akuntansi dengan menggunakan teknologi informasi.
- c. Mampu memilih tindakan layak sesuai standar moral untuk menyelesaikan isu-isu bisnis dan akuntansi.
- d. Mampu mendesain sistem informasi akuntansi dalam menyusun laporan keuangan dan perpajakan.
- e. Mampu mengambil kesimpulan relevan dari hasil analisis isu-isu bisnis dan akuntansi.
- f. Mampu menggunakan penalaran moral dalam analisis isu-isu bisnis dan akuntansi secara kritis.
- g. Mampu mengidentifikasi dan menganalisis isu-isu akuntansi dan perpajakan dengan konsep yang tepat.
- h. Mampu mengidentifikasi dan menganalisis isu-isu akuntansi dengan konsep yang tepat.

- i. Mampu mengidentifikasi isu-isu etis dalam konteks bisnis dan akuntansi.
- j. Mampu mengkomunikasikan dengan efektif hasil analisis secara lisan dan tertulis.
- k. Mampu menguasai konsep dan pengetahuan umum akuntansi keuangan, sistem informasi akuntansi, perpajakan, dan akuntansi managerial.
- l. Mengevaluasi isu-isu bisnis dan akuntansi berdasarkan perspektif multiple stakeholders.
- m. Menguasai konsep dan pengetahuan umum akuntansi keuangan, sistem informasi akuntansi, perpajakan, dan akuntansi managerial.
- n. Menguasai konsep dan pengetahuan umum pengauditan.

F. KRITERIA KELULUSAN

1. KELULUSAN ASSESSMENT MATA KULIAH

- a. Telah lulus ujian kompetensi akhir dasar 1 sampai dengan ujian kompetensi akhir dasar 4 (UKAD 1, UKAD 2, UKAD 3, UKAD 4)
- b. Mahasiswa dinyatakan lulus ujian kompetensi dasar dengan nilai B atau 70.
- c. Mahasiswa yang tidak lulus atau mencapai nilai 70 diberikan kesempatan remidi maksimal dua kali remidi, jika mahasiswa gagal mencapai nilai minimal 70 atau B maka mahasiswa diwajibkan mengulang pada semester berikutnya.
- d. Mata kuliah prasyarat bisa ditempuh apabila nilai dinyatakan lulus di mata kuliah sebelumnya.

2. KELULUSAN PROGRAM STUDI

- a. Telah menyelesaikan beban studi minimal **149** sks
- b. Mencapai Indeks prestasi kumulatif minimal 2,75.
- c. Nilai C tidak lebih dari 10% dari sks minimal yang wajib ditempuh
- d. Tidak ada nilai D dan E
- e. Tidak ada nilai E pada mata kuliah pra syarat dan mata kuliah minat studi.
- f. Telah menyelesaikan Kuliah Kerja Lapangan, Praktek Kerja Akuntansi dan Kuliah Kerja Nyata
- g. Telah memiliki pengalaman kerja (Magang) selama kurang lebih satu bulan di instansi pemerintah maupun swasta sesuai dengan bidang minat yang dipilih yang dibuktikan dengan serftifikat pengalaman kerja/ magang.
- h. Telah menyelesaikan ujian skripsi dan publikasi ilmiah.
- i. Telah lulus EPC dengan skor minimal 60 setara dengan *TOEFL* dengan skor minimal 400
- j. Telah menempuh kuliah umum Pendidikan Anti Korupsi
- k. Telah mengikuti minimal 3 kali seminar nasional dan kuliah umum akuntansi.
- l. Telah Mengikuti pelatihan kompetensi pajak (Brevet Pajak A dan B) yang dibuktikan dengan sertifikat.

G. LAIN-LAIN

NO	PROFIL	DESKRIPSI	CAPAIAN PEMBELAJARAN LULUSAN
1	PEGAWAI/STAFF PAJAK	<ol style="list-style-type: none"> 1. Mampu menyusun laporan keuangan sesuai Standar Akuntansi Keuangan. 2. Mampu melakukan perhitungan perpajakan sesuai dengan Ketentuan Umum Perpajakan (KUP) atau undang-undang perpajakan 3. Mampu menggunakan teknologi informasi akuntansi dalam menyusun laporan keuangan dan perpajakan. 	<p>SIKAP:</p> <ol style="list-style-type: none"> 1. Bertakwa kepada Tuhan Yang Maha Esa dan mampu menunjukkan sikap religius 2. Menjunjung tinggi nilai kemanusiaan dalam menjalankan tugas berdasarkan agama, moral, dan etika 3. Menginternalisasi nilai, norma, dan etika akademik 4. Berperan sebagai warga negara yang bangga dan cinta tanah air, memiliki nasionalisme serta rasa tanggung jawab pada negara dan bangsa 5. Menghargai keanekaragaman budaya, pandangan, agama, dan kepercayaan, serta pendapat atau temuan orisinal orang lain 6. Berkontribusi dalam peningkatan mutu kehidupan bermasyarakat, berbangsa, bernegara, dan kemajuan peradaban berdasarkan pancasila 7. Bekerja sama dan memiliki kepekaan sosial serta kepedulian terhadap masyarakat dan lingkungan 8. Taat hukum dan disiplin dalam kehidupan bermasyarakat dan bernegara 9. Menginternalisasi semangat kemandirian, kejuanan, dan kewirausahaan 10. Menunjukkan sikap bertanggungjawab atas pekerjaan di bidang keahliannya secara mandiri 11. menginternalisasi prinsip-prinsip etika bisnis dan profesi akuntan. 12. Menginternalisasikan nilai-nilai aswaja dalam kehidupan sehari-hari kehidupan sosial, akademik, dan religius. <p>PENGETAHUAN:</p> <ol style="list-style-type: none"> 1. Menguasai konsep teoritis secara mendalam tentang: (a) Kerangka dasar penyajian dan penyusunan laporan keuangan, Kebijakan dan prinsip-prinsip akuntansi, Siklus Akuntansi; (b) Pengakuan, pengukuran, penyajian, dan pengungkapan elemen-elemen laporan keuangan; (c) Analisis laporan keuangan 2. Menguasai konsep teoritis secara mendalam tentang: 3. Penghitungan dan pengendalian biaya produk dan jasa, (b) Manajemen berbasis aktivitas dan Pengukuran dan pengendalian kinerja 4. Memahami etika bisnis dan kode etik profesi akuntansi 5. Menguasai konsep dan peraturan perpajakan dan hukum bisnis 6. Menguasai konsep dan prinsip ilmu ekonomi 7. Menguasai konsep dan prinsip tentang : Organisasi, Tata kelola, Manajemen risiko. <p>KETERAMPILAN UMUM:</p> <ol style="list-style-type: none"> 1. Mampu menerapkan pemikiran logis, kritis, sistematis, dan inovatif dalam konteks pengembangan atau implementasi ilmu pengetahuan dan teknologi yang memperhatikan dan menerapkan nilai humaniora yang sesuai dengan bidang keahliannya. 2. Mampu menunjukkan kinerja mandiri, bermutu, dan terukur. 3. Mampu menyusun deskripsi saintifik hasil kajian dalam bentuk skripsi dan mengunggahnya dalam laman perguruan tinggi. 4. Mampu mengambil keputusan secara tepat dalam konteks penyelesaian masalah di bidang keahliannya, berdasarkan hasil analisis informasi dan data. 5. Mampu memelihara dan mengembangkan jaringan kerja dengan pembimbing, kolega,sejawat baik di dalam maupun di luar lembaganya. 6. Mampu bertanggung jawab atas pencapaian hasil kerja kelompok dan melakukan supervisi serta evaluasi terhadap penyelesaian pekerjaan yang ditugaskan kepada anggota yang berada di bawah tanggung jawabnya. 7. Mampu mendokumentasikan, menyimpan, mengamankan, dan menemukan kembali data untuk menjamin keakuratan. <p>KETERAMPILAN KHUSUS:</p> <ol style="list-style-type: none"> 1. Mampu secara mandiri menyusun, menganalisis, dan menginterpretasi laporan keuangan entitas tersendiri dengan mengaplikasikan prinsip akuntansi atas transaksi sesuai

NO	PROFIL	DESKRIPSI	CAPAIAN PEMBELAJARAN LULUSAN
			<p>dengan standar akuntansi keuangan umum dan standar akuntansi keuangan ETAP yang berlaku.</p> <ol style="list-style-type: none"> 2. Mampu dibawah supervisi menyusun, menganalisis, dan menginterpretasi laporan keuangan entitas konsolidasian dengan mengaplikasikan prinsip akuntansi atas transaksi sesuai standar akuntansi keuangan umum dan standar akuntansi keuangan ETAP yang berlaku. 3. Mampu secara mandiri menyusun laporan kewajiban perpajakan baik untuk wajib pajak individu maupun badan dengan cara menghitung dan melakukan rekonsiliasi perpajakan sesuai perundang-undangan perpajakan yang berlaku di Indonesia. 4. Mampu secara mandiri mengoperasikan dan memanfaatkan piranti lunak dalam rangka penyusunan laporan keuangan, anggaran dan administrasi perpajakan. <p>CAPAIAN PEMBELAJARAN KHUSUS (SESUAI ASOSIASI PROGRAM STUDI):</p> <ol style="list-style-type: none"> 1 Mampu mengidentifikasi dan menganalisis isu-isu akuntansi dan perpajakan dengan konsep yang tepat. 2 Mampu memilih dan menganalisis data/informasi akuntansi dengan menggunakan teknologi informasi. 3 Mampu mengkomunikasikan dengan efektif hasil analisis secara lisan dan tertulis. 4 Menguasai konsep dan pengetahuan umum akuntansi keuangan, sistem informasi akuntansi, perpajakan, dan akuntansi managerial
2	KONSULTAN PAJAK	<ol style="list-style-type: none"> 1. Mampu menyusun laporan keuangan sesuai Standar Akuntansi Keuangan 2. Mampu melakukan perhitungan perpajakan sesuai dengan Ketentuan Umum Perpajakan (KUP) atau undang-undang perpajakan. 3. Mampu melakukan analisis perhitungan perpajakan klien sesuai undang-undang perpajakan dalam pengambilan keputusan. 4. Mampu mendesain sistem informasi akuntansi dalam menyusun laporan keuangan dan perpajakan. 	<p>SIKAP:</p> <ol style="list-style-type: none"> 1. Bertakwa kepada Tuhan Yang Maha Esa dan mampu menunjukkan sikap religius 2. Menjunjung tinggi nilai kemanusiaan dalam menjalankan tugas berdasarkan agama, moral, dan etika 3. Menginternalisasi nilai, norma, dan etika akademik 4. Berperan sebagai warga negara yang bangga dan cinta tanah air, memiliki nasionalisme serta rasa tanggung jawab pada negara dan bangsa 5. Menghargai keanekaragaman budaya, pandangan, agama, dan kepercayaan, serta pendapat atau temuan orisinal orang lain 6. Berkontribusi dalam peningkatan mutu kehidupan bermasyarakat, berbangsa, bernegara, dan kemajuan peradaban berdasarkan pancasila 7. Bekerja sama dan memiliki kepekaan sosial serta kepedulian terhadap masyarakat dan lingkungan 8. Taat hukum dan disiplin dalam kehidupan bermasyarakat dan bernegara 9. Menginternalisasi semangat kemandirian, kejuanan, dan kewirausahaan 10. Menunjukkan sikap bertanggungjawab atas pekerjaan di bidang keahliannya secara mandiri 11. menginternalisasi prinsip-prinsip etika bisnis dan profesi akuntan. 12. Menginternalisasikan nilai-nilai aswaja dalam kehidupan sehari-hari kehidupan sosial, akademik, dan religius. <p>PENGETAHUAN:</p> <ol style="list-style-type: none"> 1. Menguasai konsep teoritis secara mendalam tentang: (a) Kerangka dasar penyajian dan penyusunan laporan keuangan, Kebijakan dan prinsip-prinsip akuntansi, Siklus Akuntansi; (b) Pengakuan, pengukuran, penyajian, dan pengungkapan elemen-elemen laporan keuangan; (c) Analisis laporan keuangan 2. Menguasai konsep teoritis secara mendalam tentang : (1) Penghitungan dan pengendalian biaya produk dan jasa, (b) Manajemen berbasis aktivitas dan Pengukuran dan pengendalian kinerja. 3. Memahami etika bisnis dan kode etik profesi akuntansi. 4. Menguasai konsep dan peraturan perpajakan dan hukum bisnis. 5. Menguasai konsep dan prinsip ilmu ekonomi. 6. Menguasai konsep dan prinsip tentang : Organisasi, Tata kelola, Manajemen risiko. <p>KETERAMPILAN UMUM:</p> <ol style="list-style-type: none"> 1. Mampu menerapkan pemikiran logis, kritis, sistematis, dan

NO	PROFIL	DESKRIPSI	CAPAIAN PEMBELAJARAN LULUSAN
			<p>inovatif dalam konteks pengembangan atau implementasi ilmu pengetahuan dan teknologi yang memperhatikan dan menerapkan nilai humaniora yang sesuai dengan bidang keahliannya.</p> <ol style="list-style-type: none"> 2. Mampu menunjukkan kinerja mandiri, bermutu, dan terukur. 3. Mampu menyusun deskripsi saintifik hasil kajian dalam bentuk skripsi dan mengunggahnya dalam laman perguruan tinggi. 4. Mampu mengambil keputusan secara tepat dalam konteks penyelesaian masalah di bidang keahliannya, berdasarkan hasil analisis informasi dan data. 5. Mampu memelihara dan mengembangkan jaringan kerja dengan pembimbing, kolega,sejawat baik di dalam maupun di luar lembaganya. 6. Mampu bertanggung jawab atas pencapaian hasil kerja kelompok dan melakukan supervisi serta evaluasi terhadap penyelesaian pekerjaan yang ditugaskan kepada anggota yang berada di bawah tanggung jawabnya 7. Mampu mendokumentasikan, menyimpan, mengamankan, dan menemukan kembali data untuk menjamin keakuratan. 8. Mampu melakukan proses evaluasi terhadap kelompok kerja yang berada di bawah tanggung jawabnya. <p>KETERAMPILAN KHUSUS:</p> <ol style="list-style-type: none"> 1. Mampu secara mandiri menyusun, menganalisis, dan menginterpretasi laporan keuangan entitas tersendiri dengan mengaplikasikan prinsip akuntansi atas transaksi sesuai dengan standar akuntansi keuangan umum dan standar akuntansi keuangan ETAP yang berlaku. 2. Mampu dibawah supervisi menyusun, menganalisis, dan menginterpretasi laporan keuangan entitas konsolidasian dengan mengaplikasikan prinsip akuntansi atas transaksi sesuai standar akuntansi keuangan umum dan standar akuntansi keuangan ETAP yang berlaku. 3. Mampu secara mandiri menyusun laporan kewajiban perpajakan baik untuk wajib pajak individu maupun badan dengan cara menghitung dan melakukan rekonsiliasi perpajakan sesuai perundang-undangan perpajakan yang berlaku di Indonesia 4. Mampu secara mandiri mengoperasikan dan memanfaatkan piranti lunak dalam rangka penyusunan laporan keuangan, anggaran. 5. Mampu dibawah supervisi menyusun laporan investasi dan pendanaan, yang meliputi laporan kebutuhan kas dan modal kerja, proforma laporan keuangan, laporan penganggaran modal, yang relevan untuk pengambilan keputusan keuangan dan investasi dengan mengaplikasikan teknik manajemen keuangan dan investasi. 6. Mampu secara mandiri menyusun dan menganalisis laporan akuntansi keuangan yang relevan dan andal dalam mendukung pengambilan keputusan dengan menerapkan teknik-teknik akuntansi keuangan. <p>CAPAIAN PEMBELAJARAN KHUSUS (SESUAI ASOSIASI PROGRAM STUDI):</p> <ol style="list-style-type: none"> 1. Mampu mengidentifikasi dan menganalisis isu-isu akuntansi dan perpajakan dengan konsep yang tepat. 2. Mampu Memilih dan menganalisis data/informasi akuntansi dengan menggunakan teknologi informasi. 3. Mampu mengkomunikasikan dengan efektif hasil analisis secara lisan dan tertulis. 4. Menguasai konsep dan pengetahuan umum akuntansi keuangan, sistem informasi akuntansi, perpajakan, dan akuntansi manajerial. 5. Mampu mendesain sistem informasi akuntansi dalam menyusun laporan keuangan dan perpajakan.
3	AKUNTAN	<ol style="list-style-type: none"> 1. Mampu menyusun laporan keuangan sesuai Standar Akuntansi Keuangan 2. Mampu melakukan perhitungan perpajakan sesuai dengan Ketentuan Umum Perpajakan (KUP) atau undang-undang 	<p>SIKAP:</p> <ol style="list-style-type: none"> 1. Bertakwa kepada Tuhan Yang Maha Esa dan mampu menunjukkan sikap religius 2. Menjunjung tinggi nilai kemanusiaan dalam menjalankan tugas berdasarkan agama, moral, dan etika 3. Menginternalisasi nilai, norma, dan etika akademik 4. Berperan sebagai warga negara yang bangga dan cinta tanah air, memiliki nasionalisme serta rasa tanggung jawab pada

NO	PROFIL	DESKRIPSI	CAPAIAN PEMBELAJARAN LULUSAN
		<p>perpajakan.</p> <p>3. Mampu mendesain sistem informasi akuntansi dalam menyusun laporan keuangan dan perpajakan.</p> <p>4. Mampu mengembangkan sistem keuangan dan memecahkan masalah di bidang akuntansi dengan tepat dan benar sesuai kaidah akuntansi.</p>	<p>negara dan bangsa</p> <p>5. Menghargai keanekaragaman budaya, pandangan, agama, dan kepercayaan, serta pendapat atau temuan orisinal orang lain</p> <p>6. Berkontribusi dalam peningkatan mutu kehidupan bermasyarakat, berbangsa, bernegara, dan kemajuan peradaban berdasarkan pancasila</p> <p>7. Bekerja sama dan memiliki kepekaan sosial serta kepedulian terhadap masyarakat dan lingkungan</p> <p>8. Taat hukum dan disiplin dalam kehidupan bermasyarakat dan bernegara</p> <p>9. Menginternalisasi semangat kemandirian, kejuanan, dan kewirausahaan</p> <p>10. Menunjukkan sikap bertanggungjawab atas pekerjaan di bidang keahliannya secara mandiri</p> <p>11. menginternalisasi prinsip-prinsip etika bisnis dan profesi akuntan.</p> <p>12. Menginternalisasikan nilai-nilai aswaja dalam kehidupan sehari-hari kehidupan sosial, akademik, dan religius.</p> <p>PENGETAHUAN:</p> <p>1. Menguasai konsep teoritis secara mendalam tentang: (a) Kerangka dasar penyajian dan penyusunan laporan keuangan, Kebijakan dan prinsip-prinsip akuntansi, Siklus Akuntansi; (b) Pengakuan, pengukuran, penyajian, dan pengungkapan elemen-elemen laporan keuangan; (c) Analisis laporan keuangan</p> <p>2. Menguasai konsep teoritis secara mendalam tentang: (a) Penghitungan dan pengendalian biaya produk dan jasa, (b) Manajemen berbasis aktivitas dan Pengukuran dan pengendalian kinerja.</p> <p>3. Memahami etika bisnis dan kode etik profesi akuntansi</p> <p>4. Menguasai konsep dan peraturan perpajakan dan hukum bisnis</p> <p>5. Menguasai konsep dan prinsip ilmu ekonomi</p> <p>6. Menguasai konsep dan prinsip tentang : Organisasi, Tata kelola, Manajemen risiko.</p> <p>7. Menguasai konsep, prinsip, dan teknik manajemen keuangan yang meliputi: Keputusan keuangan, Nilai waktu uang, Penganggaran modal.</p> <p>8. Menguasai prinsip-prinsip investasi pada aset keuangan.</p> <p>9. Menguasai konsep teoritis secara mendalam tentang kebutuhan informasi untuk pengambilan keputusan.</p> <p>10. Menguasai teknik, prinsip, dan pengetahuan prosedural tentang penggunaan teknologi informasi.</p> <p>KETERAMPILAN UMUM:</p> <p>1. Mampu menerapkan pemikiran logis, kritis, sistematis, dan inovatif dalam konteks pengembangan atau implementasi ilmu pengetahuan dan teknologi yang memperhatikan dan menerapkan nilai humaniora yang sesuai dengan bidang keahliannya.</p> <p>2. Mampu menunjukkan kinerja mandiri, bermutu, dan terukur.</p> <p>3. Mampu menyusun deskripsi saintifik hasil kajian dalam bentuk skripsi dan mengunggahnya dalam laman perguruan tinggi.</p> <p>4. Mampu mengambil keputusan secara tepat dalam konteks penyelesaian masalah di bidang keahliannya, berdasarkan hasil analisis informasi dan data.</p> <p>5. Mampu memelihara dan mengembangkan jaringan kerja dengan pembimbing, kolega, sejawat baik di dalam maupun di luar lembaganya.</p> <p>6. Mampu bertanggung jawab atas pencapaian hasil kerja kelompok dan melakukan supervisi serta evaluasi terhadap penyelesaian pekerjaan yang ditugaskan kepada anggota yang berada di bawah tanggung jawabnya.</p> <p>7. Mampu mendokumentasikan, menyimpan, mengamankan, dan menemukan kembali data untuk menjamin keakuratan.</p> <p>8. Mampu melakukan proses evaluasi terhadap kelompok kerja yang berada di bawah tanggung jawabnya.</p> <p>KETERAMPILAN KHUSUS:</p> <p>1. Mampu secara mandiri menyusun, menganalisis, dan menginterpretasi laporan keuangan entitas tersendiri dengan mengaplikasikan prinsip akuntansi atas transaksi sesuai</p>

NO	PROFIL	DESKRIPSI	CAPAIAN PEMBELAJARAN LULUSAN
			<p>dengan standar akuntansi keuangan umum dan standar akuntansi keuangan ETAP yang berlaku.</p> <ol style="list-style-type: none"> 2. Mampu dibawah supervisi menyusun, menganalisis, dan menginterpretasi laporan keuangan entitas konsolidasian dengan mengaplikasikan prinsip akuntansi atas transaksi sesuai standar akuntansi keuangan umum dan standar akuntansi keuangan ETAP yang berlaku" 3. Mampu secara mandiri menyusun laporan kewajiban perpajakan baik untuk wajib pajak individu maupun badan dengan cara menghitung dan melakukan rekonsiliasi perpajakan sesuai perundang-undangan perpajakan yang berlaku di Indonesia. 4. Mampu secara mandiri mengoperasikan dan memanfaatkan piranti lunak dalam rangka penyusunan laporan keuangan, anggaran. 5. Mampu dibawah supervisi menyusun laporan investasi dan pendanaan, yang meliputi laporan kebutuhan kas dan modal kerja, profoma laporan keuangan, laporan penganggaran modal, yang relevan untuk pengambilan keputusan keuangan dan investasi dengan mengaplikasikan teknik manajemen keuangan dan investasi. 6. Mampu secara mandiri menyusun dan menganalisis laporan akuntansi keuangan yang relevan dan andal dalam mendukung pengambilan keputusan dengan menerapkan teknik-teknik akuntansi keuangan. <p>CAPAIAN PEMBELAJARAN KHUSUS (SESUAI ASOSIASI PROGRAM STUDI):</p> <ol style="list-style-type: none"> 1. Mampu mengidentifikasi dan menganalisis isu-isu akuntansi dan perpajakan dengan konsep yang tepat. 2. Mampu memilih dan menganalisis data/informasi akuntansi dengan menggunakan teknologi informasi. 3. Mampu mengkomunikasikan dengan efektif hasil analisis secara lisan dan tertulis. 4. Menguasai konsep dan pengetahuan umum akuntansi keuangan, sistem informasi akuntansi, perpajakan, dan akuntansi manajerial. 5. Mampu mendesain sistem informasi akuntansi dalam menyusun laporan keuangan dan perpajakan.
4	MANAJER KEUANGAN	<ol style="list-style-type: none"> 1. Mampu menyusun laporan keuangan sesuai Standar Akuntansi Keuangan 2. Mampu mendesain sistem informasi akuntansi dalam menyusun laporan keuangan dan perpajakan. 3. Mampu mengembangkan sistem keuangan dan memecahkan masalah di bidang akuntansi dengan tepat dan benar sesuai kaidah akuntansi. 4. Mampu menggunakan teknologi informasi akuntansi dalam menyelesaikan tugas tertentu dan permasalahan umum pada bidang kerja keuangan dan akuntansi 	<p>SIKAP:</p> <ol style="list-style-type: none"> 1. Bertakwa kepada Tuhan Yang Maha Esa dan mampu menunjukkan sikap religius 2. Menjunjung tinggi nilai kemanusiaan dalam menjalankan tugas berdasarkan agama, moral, dan etika 3. Menginternalisasi nilai, norma, dan etika akademik 4. Berperan sebagai warga negara yang bangga dan cinta tanah air, memiliki nasionalisme serta rasa tanggung jawab pada negara dan bangsa 5. Menghargai keanekaragaman budaya, pandangan, agama, dan kepercayaan, serta pendapat atau temuan orisinal orang lain 6. Berkontribusi dalam peningkatan mutu kehidupan bermasyarakat, berbangsa, bernegara, dan kemajuan peradaban berdasarkan pancasila 7. Bekerja sama dan memiliki kepekaan sosial serta kepedulian terhadap masyarakat dan lingkungan 8. Taat hukum dan disiplin dalam kehidupan bermasyarakat dan bernegara 9. Menginternalisasi semangat kemandirian, kejuanan, dan kewirausahaan 10. Menunjukkan sikap bertanggungjawab atas pekerjaan di bidang keahliannya secara mandiri 11. menginternalisasi prinsip-prinsip etika bisnis dan profesi akuntan. 12. Menginternalisasikan nilai-nilai aswaja dalam kehidupan sehari-hari kehidupan sosial, akademik, dan religius. <p>PENGETAHUAN:</p> <ol style="list-style-type: none"> 1. Menguasai konsep teoritis secara mendalam tentang: (a) Kerangka dasar penyajian dan penyusunan laporan keuangan, Kebijakan dan prinsip-prinsip akuntansi, Siklus Akuntansi; (b) Pengakuan, pengukuran, penyajian, dan pengungkapan elemen-elemen laporan keuangan; (c) Analisis laporan keuangan 2. Menguasai konsep teoritis secara mendalam tentang : (a)

NO	PROFIL	DESKRIPSI	CAPAIAN PEMBELAJARAN LULUSAN
			<p>Penghitungan dan pengendalian biaya produk dan jasa. (b) Manajemen berbasis aktivitas dan Pengukuran dan pengendalian kinerja.</p> <ol style="list-style-type: none"> 3. Memahami etika bisnis dan kode etik profesi akuntansi. 4. Menguasai konsep dan peraturan perpajakan dan hukum bisnis. 5. Menguasai konsep dan prinsip ilmu ekonomi. 6. Menguasai konsep dan prinsip tentang : Organisasi, Tata kelola, Manajemen risiko. 7. Menguasai konsep, prinsip, dan teknik manajemen keuangan yang meliputi: Keputusan keuangan, Nilai waktu uang, Penganggaran modal. 8. Menguasai prinsip-prinsip investasi pada aset keuangan. 9. Menguasai konsep teoritis secara mendalam tentang kebutuhan informasi untuk pengambilan keputusan. 10. Menguasai teknik, prinsip, dan pengetahuan prosedural tentang penggunaan teknologi informasi. <p>KETERAMPILAN UMUM:</p> <ol style="list-style-type: none"> 1. Mampu menerapkan pemikiran logis, kritis, sistematis, dan inovatif dalam konteks pengembangan atau implementasi ilmu pengetahuan dan teknologi yang memperhatikan dan menerapkan nilai humaniora yang sesuai dengan bidang keahliannya. 2. Mampu menunjukkan kinerja mandiri, bermutu, dan terukur. 3. Mampu menyusun deskripsi saintifik hasil kajian analisis laporan keuangan. 4. Mampu mengambil keputusan secara tepat dalam konteks penyelesaian masalah di bidang keahliannya, berdasarkan hasil analisis informasi dan data. 5. Mampu memelihara dan mengembangkan jaringan kerja dengan pembimbing, kolega, sejawat baik di dalam maupun di luar lembaganya. 6. Mampu bertanggung jawab atas pencapaian hasil kerja kelompok dan melakukan supervisi serta evaluasi terhadap penyelesaian pekerjaan yang ditugaskan kepada anggota yang berada di bawah tanggung jawabnya 7. Mampu mendokumentasikan, menyimpan, mengamankan, dan menemukan kembali data untuk menjamin keakuratan. 8. Mampu melakukan proses evaluasi terhadap kelompok kerja yang berada di bawah tanggung jawabnya. <p>KETERAMPILAN KHUSUS:</p> <ol style="list-style-type: none"> 1. Mampu secara mandiri menyusun, menganalisis, dan menginterpretasi laporan keuangan entitas tersendiri dengan mengaplikasikan prinsip akuntansi atas transaksi sesuai dengan standar akuntansi keuangan umum dan standar akuntansi keuangan ETAP yang berlaku. 2. Mampu dibawah supervisi menyusun, menganalisis, dan menginterpretasi laporan keuangan entitas konsolidasian dengan mengaplikasikan prinsip akuntansi atas transaksi sesuai standar akuntansi keuangan umum dan standar akuntansi keuangan ETAP yang berlaku. 3. Mampu secara mandiri menyusun laporan kewajiban perpajakan baik untuk wajib pajak individu maupun badan dengan cara menghitung dan melakukan rekonsiliasi perpajakan sesuai perundang-undangan perpajakan yang berlaku di Indonesia. 4. Mampu secara mandiri mengoperasikan dan memanfaatkan piranti lunak dalam rangka penyusunan laporan keuangan, anggaran. 5. Mampu dibawah supervisi menyusun laporan investasi dan pendanaan, yang meliputi laporan kebutuhan kas dan modal kerja, proforma laporan keuangan, laporan penganggaran modal, yang relevan untuk pengambilan keputusan keuangan dan investasi dengan mengaplikasikan teknik manajemen keuangan dan investasi." 6. Mampu secara mandiri menyusun dan menganalisis laporan akuntansi manajemen, meliputi perencanaan dan penganggaran, manajemen biaya, pengendalian kualitas, pengukuran kinerja, dan benchmarking, yang relevan dan andal dalam mendukung pengambilan keputusan dan pengendalian manajemen dengan menerapkan teknik-teknik akuntansi manajemen.

NO	PROFIL	DESKRIPSI	CAPAIAN PEMBELAJARAN LULUSAN
			<p>CAPAIAN PEMBELAJARAN KHUSUS (SESUAI ASOSIASI PROGRAM STUDI):</p> <ol style="list-style-type: none"> 1. Mampu mengidentifikasi dan menganalisis isu-isu akuntansi dan perpajakan dengan konsep yang tepat 2. Mampu memilih dan menganalisis data/informasi akuntansi dengan menggunakan teknologi informasi. 3. Mampu mengkomunikasikan dengan efektif hasil analisis secara lisan dan tertulis 4. Mampu menguasai konsep dan pengetahuan umum akuntansi keuangan, sistem informasi akuntansi, perpajakan, dan akuntansi manajerial.
5	AUDITOR	<ol style="list-style-type: none"> 1. Mampu menggunakan konsep dan prinsip akuntansi dalam melakukan audit laporan keuangan sesuai dengan standar pengauditan. 2. Mampu menggunakan teknologi informasi akuntansi dalam menyelesaikan tugas audit dan permasalahan pada bidang keuangan dan akuntansi. 	<p>SIKAP:</p> <ol style="list-style-type: none"> 1. Bertakwa kepada Tuhan Yang Maha Esa dan mampu menunjukkan sikap religius. 2. Menjunjung tinggi nilai kemanusiaan dalam menjalankan tugas berdasarkan agama, moral, dan etika 3. Menginternalisasi nilai, norma, dan etika akademik. 4. Berperan sebagai warga negara yang bangga dan cinta tanah air, memiliki nasionalisme serta rasa tanggung jawab pada negara dan bangsa. 5. Menghargai keanekaragaman budaya, pandangan, agama, dan kepercayaan, serta pendapat atau temuan original orang lain 6. Berkontribusi dalam peningkatan mutu kehidupan bermasyarakat, berbangsa, bernegara, dan kemajuan peradaban berdasarkan pancasila 7. Bekerja sama dan memiliki kepekaan sosial serta kepedulian terhadap masyarakat dan lingkungan 8. Taat hukum dan disiplin dalam kehidupan bermasyarakat dan bernegara 9. Menginternalisasi semangat kemandirian, kejuanan, dan kewirausahaan 10. Menunjukkan sikap bertanggungjawab atas pekerjaan di bidang keahliannya secara mandiri 11. menginternalisasi prinsip-prinsip etika bisnis dan profesi akuntan. 12. Menginternalisasikan nilai-nilai aswaja dalam kehidupan sehari-hari kehidupan sosial, akademik, dan religius. <p>PENGETAHUAN:</p> <ol style="list-style-type: none"> 1. Menguasai konsep teoritis secara mendalam tentang: (a) Kerangka dasar penyajian dan penyusunan laporan keuangan, Kebijakan dan prinsip-prinsip akuntansi, Siklus Akuntansi; (b) Pengakuan, pengukuran, penyajian, dan pengungkapan elemen-elemen laporan keuangan; (c) Analisis laporan keuangan. 2. Menguasai konsep teoritis secara mendalam tentang : (a) Penghitungan dan pengendalian biaya produk dan jasa, (b) Manajemen berbasis aktivitas dan Pengukuran dan pengendalian kinerja. 3. Memahami etika bisnis dan kode etik profesi akuntansi. 4. Menguasai konsep dan peraturan perpajakan dan hukum bisnis 5. Menguasai konsep dan prinsip ilmu ekonomi 6. Menguasai konsep dan prinsip tentang : Organisasi, Tata kelola, Manajemen risiko. 7. Menguasai konsep, prinsip, dan teknik manajemen keuangan yang meliputi: Keputusan keuangan, Nilai waktu uang, Penganggaran modal. 8. Menguasai prinsip-prinsip investasi pada aset keuangan. 9. Menguasai konsep teoritis secara mendalam tentang kebutuhan informasi untuk pengambilan keputusan. 10. Menguasai teknik, prinsip, dan pengetahuan prosedural tentang penggunaan teknologi informasi. 11. Menguasai konsep teoritis secara mendalam tentang perencanaan, prosedur, dan pelaporan audit. <p>KETERAMPILAN UMUM:</p>

NO	PROFIL	DESKRIPSI	CAPAIAN PEMBELAJARAN LULUSAN
			<ol style="list-style-type: none"> 1. Mampu menerapkan pemikiran logis, kritis, sistematis, dan inovatif dalam konteks pengembangan atau implementasi ilmu pengetahuan dan teknologi yang memperhatikan dan menerapkan nilai humaniora yang sesuai dengan bidang keahliannya. 2. Mampu menunjukkan kinerja mandiri, bermutu, dan terukur. 3. Mampu menyusun deskripsi saintifik hasil kajian analisis laporan keuangan. 4. Mampu mengambil keputusan secara tepat dalam konteks penyelesaian masalah di bidang keahliannya, berdasarkan hasil analisis informasi dan data. 5. Mampu memelihara dan mengembangkan jaringan kerja dengan pembimbing, kolega, sejawat baik di dalam maupun di luar lembaganya. 6. Mampu bertanggung jawab atas pencapaian hasil kerja kelompok dan melakukan supervisi serta evaluasi terhadap penyelesaian pekerjaan yang ditugaskan kepada anggota yang berada di bawah tanggung jawabnya 7. Mampu mendokumentasikan, menyimpan, mengamankan, dan menemukan kembali data untuk menjamin keakuratan. 8. Mampu melakukan proses evaluasi terhadap kelompok kerja yang berada di bawah tanggung jawabnya. <p>KETERAMPILAN KHUSUS:</p> <ol style="list-style-type: none"> 1. Mampu secara mandiri menyusun kertas kerja audit melalui pengumpulan dan pengikhtisaran bukti audit atas laporan keuangan entitas komersial sesuai dengan standar audit dan ketentuan perundang-undangan yang berlaku dalam audit atas laporan keuangan. 2. Mampu dibawah supervisi mengevaluasi bukti audit atas laporan keuangan entitas komersial sesuai dengan standar audit dan ketentuan perundang-undangan yang berlaku dalam audit atas laporan keuangan. 3. Mampu secara mandiri menganalisis, dan menginterpretasi laporan keuangan entitas tersendiri dengan mengaplikasikan prinsip akuntansi atas transaksi sesuai dengan standar akuntansi keuangan umum dan standar akuntansi keuangan ETAP yang berlaku. 4. Mampu secara mandiri menganalisis laporan akuntansi manajemen, meliputi perencanaan dan penganggaran, manajemen biaya, pengendalian kualitas, pengukuran kinerja, dan benchmarking, yang relevan dan andal dalam mendukung pengambilan keputusan dan pengendalian manajemen dengan menerapkan teknik-teknik akuntansi manajemen. 5. Mampu secara mandiri mengoperasikan dan memanfaatkan piranti lunak dalam rangka penyusunan laporan pengauditan. <p>CAPAIAN PEMBELAJARAN KHUSUS (SESUAI ASOSIASI PROGRAM STUDI):</p> <ol style="list-style-type: none"> 1. Mampu mengidentifikasi dan menganalisis isu-isu akuntansi dengan konsep yang tepat. 2. Mampu memilih dan menganalisis data/informasi akuntansi dengan menggunakan teknologi informasi. 3. Mampu mengkomunikasikan dengan efektif hasil analisis secara lisan dan tertulis. 4. Mampu menguasai konsep dan pengetahuan umum akuntansi keuangan, sistem informasi akuntansi, perpajakan, dan akuntansi manajerial. 5. Menguasai konsep dan pengetahuan umum pengauditan.
6	ENTREPENEUR/PENGUSAHA	<ol style="list-style-type: none"> 1. Mampu menciptakan bisnis. 2. Mampu menggunakan teknologi informasi akuntansi dalam mengembangkan strategi bisnis. 3. Mampu menganalisa laporan keuangan dan menyelesaikan masalah bisnis. 	<p>SIKAP:</p> <ol style="list-style-type: none"> 1. Bertakwa kepada Tuhan Yang Maha Esa dan mampu menunjukkan sikap religius. 2. Menjunjung tinggi nilai kemanusiaan dalam menjalankan tugas berdasarkan agama, moral, dan etika 3. Menginternalisasi nilai, norma, dan etika akademik. 4. Berperan sebagai warga negara yang bangga dan cinta tanah air, memiliki nasionalisme serta rasa tanggung jawab pada negara dan bangsa. 5. Menghargai keanekaragaman budaya, pandangan, agama, dan kepercayaan, serta pendapat atau temuan original orang lain 6. Berkontribusi dalam peningkatan mutu kehidupan bermasyarakat, berbangsa, bernegara, dan kemajuan peradaban berdasarkan pancasila

NO	PROFIL	DESKRIPSI	CAPAIAN PEMBELAJARAN LULUSAN
			<p>7. Bekerja sama dan memiliki kepekaan sosial serta kepedulian terhadap masyarakat dan lingkungan</p> <p>8. Taat hukum dan disiplin dalam kehidupan bermasyarakat dan bernegara</p> <p>9. Menginternalisasi semangat kemandirian, kejuanan, dan kewirausahaan</p> <p>10. Menunjukkan sikap bertanggungjawab atas pekerjaan di bidang keahliannya secara mandiri</p> <p>11. menginternalisasi prinsip-prinsip etika bisnis dan profesi akuntan.</p> <p>12. Menginternalisasikan nilai-nilai aswaja dalam kehidupan sehari-hari kehidupan sosial, akademik, dan religius.</p> <p>PENGETAHUAN:</p> <p>1. Menguasai konsep teoritis secara mendalam tentang: (a) Kerangka dasar penyajian dan penyusunan laporan keuangan, Kebijakan dan prinsip-prinsip akuntansi, Siklus Akuntansi; (b) Pengakuan, pengukuran, penyajian, dan pengungkapan elemen-elemen laporan keuangan; (c) Analisis laporan keuangan</p> <p>2. Menguasai konsep teoritis secara mendalam tentang : (a) Penghitungan dan pengendalian biaya produk dan jasa, (b) Manajemen berbasis aktivitas dan Pengukuran dan pengendalian kinerja.</p> <p>3. Memahami etika bisnis dan kode etik profesi akuntansi</p> <p>4. Menguasai konsep dan peraturan perpajakan dan hukum bisnis</p> <p>5. Menguasai konsep dan prinsip ilmu ekonomi</p> <p>6. Menguasai konsep dan prinsip tentang : Organisasi, Tata kelola, Manajemen risiko.</p> <p>7. Menguasai konsep, prinsip, dan teknik manajemen keuangan yang meliputi: Keputusan keuangan, Nilai waktu uang, Penganggaran modal.</p> <p>8. Menguasai prinsip-prinsip investasi pada aset keuangan.</p> <p>9. Menguasai konsep teoritis secara mendalam tentang kebutuhan informasi untuk pengambilan keputusan.</p> <p>10. Menguasai teknik, prinsip, dan pengetahuan prosedural tentang penggunaan teknologi informasi.</p> <p>KETERAMPILAN UMUM:</p> <p>1. Mampu menerapkan pemikiran logis, kritis, sistematis, dan inovatif dalam konteks pengembangan atau implementasi ilmu pengetahuan dan teknologi yang memperhatikan dan menerapkan nilai humaniora yang sesuai dengan bidang keahliannya.</p> <p>2. Mampu menunjukkan kinerja mandiri, bermutu, dan terukur.</p> <p>3. Mampu menyusun deskripsi saintifik hasil kajian analisis laporan keuangan.</p> <p>4. Mampu mengambil keputusan secara tepat dalam konteks penyelesaian masalah di bidang keahliannya, berdasarkan hasil analisis informasi dan data.</p> <p>5. Mampu memelihara dan mengembangkan jaringan kerja dengan pembimbing, kolega, sejawat baik di dalam maupun di luar lembaganya.</p> <p>6. Mampu bertanggung jawab atas pencapaian hasil kerja kelompok dan melakukan supervisi serta evaluasi terhadap penyelesaian pekerjaan yang ditugaskan kepada anggota yang berada di bawah tanggung jawabnya.</p> <p>7. Mampu mendokumentasikan, menyimpan, mengamankan, dan menemukan kembali data untuk menjamin keakuratan.</p> <p>8. Mampu melakukan proses evaluasi terhadap kelompok kerja yang berada di bawah tanggung jawabnya.</p> <p>KETERAMPILAN KHUSUS:</p> <p>1. Mampu secara mandiri menyusun, menganalisis, dan menginterpretasi laporan keuangan entitas tersendiri dengan mengaplikasikan prinsip akuntansi atas transaksi sesuai dengan standar akuntansi keuangan umum dan standar akuntansi keuangan ETAP yang berlaku.</p> <p>2. Mampu secara mandiri menyusun laporan hasil analisis atas informasi keuangan dan non keuangan serta pengungkapan terkait yang relevan dan andal untuk pengambilan keputusan manajerial dengan menerapkan teknik dan metode analisis akuntansi dan keuangan.</p>

NO	PROFIL	DESKRIPSI	CAPAIAN PEMBELAJARAN LULUSAN
			<ol style="list-style-type: none"> 3. Mampu secara mandiri menyusun dan menganalisis laporan akuntansi manajemen, meliputi perencanaan dan penganggaran, manajemen biaya, pengendalian kualitas, pengukuran kinerja, dan benchmarking, yang relevan dan andal dalam mendukung pengambilan keputusan dan pengendalian manajemen dengan menerapkan teknik-teknik akuntansi manajemen. 4. Mampu secara mandiri mendisain proses bisnis dalam suatu sistem informasi akuntansi yang mendukung penyediaan informasi berbasis teknologi informasi untuk mendukung pengendalian manajemen dan pengambilan keputusan organisasi dengan menggunakan pendekatan siklus pengembangan system (System Development Life Cycle/SDLC). 5. Mampu secara mandiri menyusun laporan kewajiban perpajakan baik untuk wajib pajak individu maupun badan dengan cara menghitung dan melakukan rekonsiliasi perpajakan sesuai perundang-undangan perpajakan yang berlaku di Indonesia. 6. Mampu secara mandiri mengoperasikan dan memanfaatkan piranti lunak dalam rangka penyusunan laporan keuangan, anggaran, administrasi perpajakan, pengauditan, dan Penelitian. <p>CAPAIAN PEMBELAJARAN KHUSUS (SESUAI ASOSIASI PROGRAM STUDI):</p> <ol style="list-style-type: none"> 1. Mampu mengidentifikasi dan menganalisis isu-isu akuntansi dengan konsep yang tepat. 2. Mampu memahami konsep dan pengetahuan dasar bisnis. 3. Menguasai konsep dan pengetahuan umum akuntansi keuangan, sistem informasi akuntansi, perpajakan, dan akuntansi manajerial. 4. Mengevaluasi isu-isu bisnis dan akuntansi berdasarkan perspektif multiple stakeholders. 5. Mampu mengambil kesimpulan relevan dari hasil analisis isu-isu bisnis dan akuntansi. 6. Mampu mengidentifikasi isu-isu etis dalam konteks bisnis dan akuntansi. 7. Mampu menggunakan penalaran moral dalam analisis isu-isu bisnis dan akuntansi secara kritis. 8. Mampu memilih tindakan layak sesuai standar moral untuk menyelesaikan isu-isu bisnis dan akuntansi.

H. STRUKTUR KURIKULUM DALAM SEMESTER

SEMESTER I : 20 SKS

NO	KODE MATA KULIAH	MATA KULIAH	SKS		STATUS MATA KULIAH	PRASYARAT
			T	P		
1	M100101219	Pendidikan Agama Islam	2		W	
2	M100201219	Pendidikan Agama Kristen			W	
3	M100301219	Pendidikan Agama Katolik			W	
4	M100401219	Pendidikan Agama Hindu			W	
5	M100501219	Pendidikan Agama Budha			W	
6	M100601219	Pendidikan Pancasila & Kewarganegaraan	2		W	
7	M100701119	Budi Pekerti Pratama	1		W	
8	M100801219	Bahasa Inggris Dasar	2		W	
9	M100901219	Bahasa Indonesia	2		W	
10	M101001319	Akuntansi Pengantar I	3		W	
11	M101101219	Pengantar Perpajakan	2		W	
12	M101201319	Manajemen Bisnis	3		W	
13	M101301319	Ekonomi Dasar	3		W	
TOTAL SKS			20			

SEMESTER II : 20 SKS

NO	KODE MATA KULIAH	MATA KULIAH	SKS		STATUS MATA KULIAH	PRASYARAT
			T	P		
1	M200101219	Bahasa Inggris Akuntansi	2		W	Bahasa Inggris Dasar
2	M200201319	Hukum Bisnis	3		W	Manajemen Bisnis
3	M200301219	Matematika Ekonomi	2		W	
4	M200401219	Penganggaran Perusahaan	2		W	Akuntansi Pengantar I
5	M200501319	Akuntansi Pengantar II	3		W	Akuntansi Pengantar I
6	M200601319	Sistem Informasi Manajemen	3		W	
7	M200701319	Perpajakan I	3		W	Pengantar Perpajakan
8	M200801219	Hukum Pajak	2		W	Pengantar Perpajakan
TOTAL SKS			20			

SEMESTER III : 22 SKS

NO	KODE MATA KULIAH	MATA KULIAH	SKS		STATUS MATA KULIAH	PRASYARAT
			T	P		
1	M300101319	Akuntansi Biaya	3		W	Akuntansi Pengantar I dan II
2	M300201319	Manajemen Keuangan	3		W	
3	M300301219	Akuntansi Syariah	2		W	Akuntansi Pengantar I dan II
4	M300401319	Perpajakan II	3		W	Perpajakan I
5	M300501319	Sistem Informasi Akuntansi	3		W	
6	M300601319	Pengauditan I	3		W	
7	M300701119	Budi Pekerti Madya	1		W	
8	M300801319	Akuntansi Keperilakuan	3		W	
9	M310901119	Praktik Akuntansi I		1	W	Akuntansi Pengantar I dan II
TOTAL SKS			22			

SEMESTER IV : 22 SKS

NO	KODE MATA KULIAH	MATA KULIAH	SKS		STATUS MATA KULIAH	PRASYARAT
			T	P		
1	M400101219	Manajemen Strategik	2		W	
2	M400201319	Akuntansi Keuangan Menengah I	3		W	Akuntansi Pengantar I dan II
3	M400301319	Akuntansi Pajak	3		W	Perpajakan I dan II
4	M400401319	Pengauditan II	3		W	Pengauditan I
5	M400501319	Sistem Pengendalian Manajemen	3		W	
6	M400601319	Statistik	3		W	
7	M400701319	Akuntansi Sektor publik	3		W	
8	M410801119	Praktik Perpajakan I		1	W	Perpajakan I dan II
9	M410901119	Praktik Akuntansi II		1	W	Akuntansi Pengantar I dan II
TOTAL SKS			22			

SEMESTER V : 21 SKS

NO	KODE MATA KULIAH	MATA KULIAH	SKS		STATUS MATA KULIAH	PRASYARAT
			T	P		
1	M500101319	Akuntansi Manajemen	3		W	Akuntansi Keuangan Menengah I
2	M500201319	Akuntansi Keuangan Menengah II	3		W	Akuntansi Keuangan Menengah I
3	M500301319	Manajemen Investasi	3		W	
4	M500401319	Metodologi Penelitian	3		W	Statistik
5	M500501319	Komunikasi Bisnis	3		W	
6	M500601119	Budi Pekerti Utama	1		W	
7	M510701119	Praktik Auditing		1	W	Pengauditan I
8	M510801219	Kuliah Kerja Lapangan		2	W	
9	M510901119	Praktik Perpajakan II		1	W	Perpajakan I dan II
10	M511001119	Praktik Komputer Akuntansi		1	W	Akuntansi Keuangan Menengah I
TOTAL SKS			21			

SEMESTER VI : 22 SKS

NO	KODE MATA KULIAH	MATA KULIAH	SKS		STATUS MATA KULIAH	PRASYARAT
			T	P		
1	M600101319	Akuntansi Keuangan Lanjutan I	3		W	Akuntansi Keuangan Menengah II
2	M600201319	Teori Akuntansi	3		W	
3	M600300119	Seminar Akuntansi	3		W	Metodologi Penelitian
4	M600400319	Etika Bisnis dan Profesi	3		W	
5	M610501119	Praktik Statistik		1	W	Statistik
6	M610601319	KKN (Kuliah Kerja Nyata)		3	W	Telah Menempuh 105 SKS
		Mata Kuliah Pilihan I	3			
		Mata Kuliah Pilihan II	3			
TOTAL SKS			22			
Mata Kuliah Pilihan						
Konsentrasi Auditing						
7	M600701319	Audit dan Assurance	3		P	Pengauditan II
8	M600801319	Eelectronic Data Processing Audit (EDP Audit)	3		P	Pengauditan II
Konsentrasi Perpajakan						
9	M600901319	Pajak E-Commerce	3		P	Akuntansi Pajak
10	M601001319	Pajak Internasional	3		P	Akuntansi Pajak
Konsentrasi Keuangan						
11	M601101319	Akuntansi Internasional	3		P	Akuntansi Keuangan Lanjutan II
12	M601201319	Akuntansi Perbankan Syariah	3		P	Akuntansi Keuangan Lanjutan II

SEMESTER VII : 16 SKS

NO	KODE MATA KULIAH	MATA KULIAH	SKS		STATUS MATA KULIAH	PRASYARAT
			T	P		
1	M700101119	Budi Pekerti Paripurna	1		W	
2	M700201319	Akuntansi Keuangan Lanjutan II	3		W	Akuntansi Keuangan Lanjutan I
3	M700301319	Kewirausahaan	3		W	
4	M700401319	Analisis Laporan Keuangan	3		W	Akuntansi Keuangan Lanjutan I
5	M710501319	Praktek Kerja Akuntansi		3	W	Telah Menempuh 120 SKS
		Mata Kuliah Pilihan III	3		P	
TOTAL SKS			16			
Mata Kuliah Pilihan						
Konsentrasi Auditing						
6	M700601319	Audit Forensik	3			Pengauditan II
Konsentrasi Perpajakan						
7	M700701319	Manajemen Pajak	3			Akuntansi Pajak
Konsentrasi Keuangan						
8	M700801319	Manajemen Risiko	3			Akuntansi Keuangan Lanjutan II

SEMESTER VIII : 6 SKS

NO	KODE MATA KULIAH	MATA KULIAH	SKS		STATUS MATA KULIAH	PRASYARAT
			T	P		
1	M800101619	Tugas Akhir/Skripsi	6		W	Telah menempuh 124 sks, lulus metodologi penelitian, dan nilai salah satu mata kuliah terkait minimal B

I. URAIAN MATA KULIAH**SEMESTER I**

1. **Nama Mata Kuliah** : **Pendidikan Agama Islam**
Kode Mata Kuliah : M100101219
Kredit Teori : 2 sks
Kredit Praktikum : 0 sks

Deskripsi Mata Kuliah :

Mata Kuliah ini membahas tentang pengertian agama dan macam-macam agama, Islam risalah terakhir keyakinan atas kebenaran islam, konsekuensi ber-Islam , manusia makhluk Tuhan paling sempurna, akidah dan tauhid, Syariah, Akhlak/Amaliah, Al-Quran, Sunnah dan Ijtihad (upaya rasional)

Capaian Pembelajaran Lulusan:

1. Bertakwa kepada Tuhan Yang Maha Esa dan mampu menunjukkan sikap religius dan berbudi pekerti luhur.
2. Menjunjung tinggi nilai kemanusiaan dalam menjalankan tugas berdasarkan agama, moral, dan etika.
3. Menginternalisasikan nilai-nilai aswaja dalam kehidupan sehari-hari kehidupan sosial, akademik, dan religius.

Capaian Pembelajaran Mata Kuliah:

Mahasiswa mampu menjelaskan konsep tauhid, rukun islam dan iman dalam ajaran islam secara utuh dan mampu menghormati perbedaan agama dan keyakinan pada setiap orang melalui sikap religius dan berbudi pekerti luhur dalam landasan berfikir, dan pengembangan profesi.

Bahan Kajian:

1. Pengertian agama dan macam agama
2. Islam, risalah terakhir keyakinan atas kebenaran islam
3. Konsekuensi ber-Islam
4. Manusia Makhluk Tuhan paling sempurna
5. Akidah dan Tauhid
6. Syariah

7. Akhlak dan Amaliah
8. Al-Quran
9. Sunnah dan Ijtihad
10. Hubungan ilmu pengetahuan dengan Islam
11. Tasawuf

Pustaka:

1. Bucaole, M(Terjemahan), asal – usul manusia menurut Bibel, Al quran dan sains, Mizan, bandung
2. Murthada Muthahari, manusia dan agama, Mizan Bandung
3. Seikh. Muhammad Shatut, Islam Akidah dan Syariah, Daar el-Syuruq, Cairo Mesir
4. K.H.Ahmad Baasyir, M.A., Refleksi atas Persoalan Keislaman, Mizan Bandung
5. Alim, Syahirul, dkk, 1995, Islam untuk Disiplin Ilmu Pengetahuan Dan Teknologi, Jakarta, proyek Pembinaan Pendidikan Agama Islam pada Perguruan Tinggi Umum
6. Alim, Syahirul, 1996, Menguk Keterpaduan Sains, Teknologi, dan Islam, Jakarta, Dinamika
7. Daradjat, Zakiah., dkk, 1996, Dasar-Dasar Agama Islam: Buku Teks Agama Islam pada Perguruan Tinggi Umum, Jakarta, Bulan Bintang
8. Dasuki, Hafizh, 1993, Ensiklopedi Islam (JilidI-V), Jakarta, Ichtiar Baru van Hoeve
9. Nurdin, Muslim, dkk., 1995, Moral dan Kognisi Islam: Buku Teks Agama Islam untuk Perguruan Tinggi Umum , Bandung, Alfabeta.

2. **Nama Mata Kuliah** : **Pendidikan Agama Kristen**
Kode Mata Kuliah : M100201019
Kredit Teori : 2 sks
Kredit Praktikum : 0 sks

Deskripsi Mata Kuliah :

Mata Kuliah Pendidikan Agama Kristen memberikan wawasan kepada mahasiswa untuk mengembangkan kepribadian yang utuh dan tangguh berlandaskan pada penghayatan semangat spiritualitas dan religiusitas dalam kehidupan bersama, serta menerapkan Ipteks secara bertanggung jawab yang didukung oleh materi ke-Tuhan-an, kemanusiaan, etika, budaya, hukum, ipteks dan politik.

Capaian Pembelajaran Lulusan:

1. Bertakwa kepada Tuhan Yang Maha Esa dan mampu menunjukkan sikap religius dan berbudi pekerti luhur.
2. Menghargai keanekaragaman budaya, pandangan, agama, dan kepercayaan, serta pendapat atau temuan original orang lain
3. Taat hukum dan disiplin dalam kehidupan bermasyarakat dan bernegara.

Capaian Pembelajaran Mata Kuliah:

Mahasiswa mampu berperilaku menghayati kasih Allah dalam Yesus Kristus dengan bimbingan Roh Kudus memiliki pribadi yang utuh dalam segala aspek dan hidupnya bertanggungjawab serta mengabdikan demi kepentingan sesama manusia.

Bahan Kajian:

1. Tuhan Yang Maha Esa (Agama Kristen dan keunikannya. Allah yang menjelma menjadi manusia Yesus sebagai juru selamat. Implementasi iman Kristen dalam kehidupan setiap hari).
2. Manusia (Allah sebagai pencipta manusia. Dimensi-dimensi manusia sebagai gambar Allah. Keberdosaan dan konsekwensinya. Janji pemulihan dan Yesus Kristus. Pengenalan karya Allah dalam keselamatan. Keselamatan Yuridis. Keselamatan Dinamis. Peranan Roh Kudus dalam pengembang kepribadian diri yang seutuhnya).
3. Jemaat (Hakikat persekutuan orang percaya dan Kelompok Tumbuh Bersama Kontekstual (KTBK) dalam pengembangan kepribadian. Peranan jemaat dalam pengembangan kepribadian. Peranan jemaat dalam merefleksikan kasih Kristus kepada sesama manusia).
4. Moral (Hakekat moral dan etika Kristen. Azas-azas hakekat dan etika Kristen. Dasar-dasar etika Kristen dalam Alkitab. Tahapan perkembangan moral. Prinsip-prinsip pengambilan keputusan etis. Isu-isu moral kontemporer dalam perspektif Kristen. Praktik pengambilan keputusan etis dalam kasus etika masa kini).
5. Ilmu Pengetahuan dan Teknologi (Sejarah hubungan iman dan sains. Tanggapan manusia terhadap iptek. Dasar iman kristen bagi pengembangan iptek. Azas sains Alkitabiah)
6. Masyarakat (Tanggungjawab orang Kristen dalam masyarakat. Bentuk partisipasi nyata dalam menjalankan tanggungjawab. Iman yang dinyatakan dalam persoalan kehidupan masyarakat).
7. Budaya (Manusia dan Budaya dalam budaya dalam perspektif Kristen. Era globalisasi dan modern yang mempengaruhi paradigma budaya kerja, Berpikir Kritis, jujur, disiplin dan bekerja keras).
8. Politik (Orang Kristen dan politik. Sikap Kristen terhadap demokrasi dan kekuasaan. Tanggungjawab sosial politik mahasiswa Kristen sebagai calon pemimpin masa depan).
9. Hukum (Hukum dan masyarakat. Hubungan hukum dan perintah Tuhan. Tanggungjawab umat kristen terhadap hukum ideologi, HAM).
10. Kerukunan Antar Umat Beragama (Pentingnya kerukunan umat beragama. Sikap hubungan antar agama. Kekristenan ditengah pluralitas bangsa Indonesia).

Pustaka:

1. Alkitab
2. T Haryono dkk, Buku Materi Kuliah Pendidikan Agama Kristen, Surakarta: UNSPress. Hal 5-10.
3. Anderson N T, *Siapakah Anda Sesungguhnya*. Bandung: LLB.
4. Bertens, Etika. Jakarta: Gramedia, 2001.

5. Boland BJ dan Niftrik, *Dogmatika Masa Kini*. Jakarta: BPK GM
6. Brownlee, M, *Pengambilan Keputusan Etis*. Jakarta: BPK Gunung Mulia
7. Budiman RL, *Pelayanan Lintas Budaya dan Kontekstual*.
8. Harun H, *Iman Kristen* Jakarta: BPK Gunung Mulia
9. Heath WS, *Sains, Iman dan Teknologi*. Yogyakarta: PN Andi.
10. Heath, Stanley, *Bertindak Tepat di Saat yang Tepat*. Yogyakarta: Andi Offset, 2004.
11. Jongenel JAB, *Hukum Kemerdekaan*. Jakarta: BPK Gunung Mulia
12. Koentjoroningrat, *Pengantar Ilmu Anthropolgi*. Jakarta: Rineka Cipta, 1990.
13. Kohlberg, Lawrence, *Tahap Perkembangan Moral*. Yogyakarta: Kanisius, 1995.
14. Morris H, *Biblical Basis for Modern Science*. Michigan: BBH.
15. Sproul RC, *Sifat Allah: Mencarikan dan Menemukan Allah*. Jakarta: BPK, 1995
16. Verkuyl J, *Etika Kristen Ras, Bangsa, Gereja dan Negara*. Jakarta: BPK Gunung Mulia.
17. Yewangoe AA, *Agama dan Kerukunan*. Jakarta: BPK Gunung Mulia.

3. **Nama Mata Kuliah** : **Pendidikan Agama Katolik**
Kode Mata Kuliah : M100301019
Kredit Teori : 2 sks
Kredit Praktikum : 0 sks

Deskripsi Mata Kuliah :

Mata Kuliah Pendidikan Agama menyajikan materi pembelajaran tentang pengenalan akan Tuhan yang bertitik tolak dari keberadaan manusia konkrit, yang diteguhkan melalui agama sebagai sarana mengenal Tuhan lebih dalam. Dalam proses mengenal Tuhan itu manusia tidak menutup mata terhadap tantangan dan pergumulannya. Tantangan dan pergumulan ini justru memicu untuk belajar membentuk diri menjadi insan religius yang inklusif. Perwujudan sikap inklusif secara konkrit terlaksana dalam mengusahakan tata kehidupan yang diwarnai sikap toleran, rukun, dan dialogis

Capaian Pembelajaran Lulusan:

1. Bertakwa kepada Tuhan Yang Maha Esa dan mampu menunjukkan sikap religius dan berbudi pekerti luhur.
2. Menghargai keanekaragaman budaya, pandangan, agama, dan kepercayaan, serta pendapat atau temuan orisinal orang lain
3. Taat hukum dan disiplin dalam kehidupan bermasyarakat dan bernegara.

Capaian Pembelajaran Mata Kuliah:

Mengidentifikasi, menjelaskan asal usul hakekat hidup manusia hingga dapat membangun, mengikuti hidup berkarya Yesus Kristus yang telah tertulis dalam kitab suci dan diwartakan oleh Gereja serta menyusun gambaran gereja Universal dan Gereja Indonesia Lokal dengantujuan mahasiswa memiliki empati dan mampu melibatkan diri dalam tugas perutusan gereja ditengah-tengah masyarakat/dunia.

Bahan Kajian:

1. Manusia mengenal Tuhan
2. Agama Katolik dan Ajarannya
3. Konsep Ketuhanan dalam Katolik
4. Etika Kristiani
5. Gereja Katolik sebagai sebuah persekutuan orang beriman
6. Tantangan Hidup Beragama
7. Agama Ilmu dan Modernitas.

Pustaka:

1. Groenen, Panggilan Kristus
2. Kisah Suci Perjanjian Baru (edisi Pelita)
3. Yakobs, Gereja, seri pastoral No. 4
4. Radi Karyojoyo, Drs., S.Pd. 2009. *Pendidikan Agama Katolik*. Surabaya: Penerbit Srikandi
5. Achmad, N. 2001. *Pluralisme Agama, Kerukunan dalam Keragaman*. Jakarta: Penerbit Buku Kompas.
6. Barbour, Ian G. 2000. *Juru Bicara Tuhan antara Sains dan Agama*. Bandung: Penerbit Mizan
7. Griffin, David Ray. 2005. *Tuhan dan Agama dalam Dunia Post Modern*. Yogyakarta: Kanisius.

4. **Nama Mata Kuliah** : **Pendidikan Agama Hindu**
Kode Mata Kuliah : M100401019
Kredit Teori : 2 sks
Kredit Praktikum : 0 sks

Deskripsi Mata Kuliah :

Mata kuliah Pendidikan Agama Hindu bertujuan untuk membantu terbinanya mahasiswa yang beriman, dan bertakwa kepada Tuhan Yang Maha Esa, berbudi pekerti luhur, berpikir filosofis, bersikap rasional dan dinamis, berpandangan luas, ikut serta dalam kerja sama antarumat beragama dalam rangka pengembangan dan pemanfaatan ilmu dan teknologi serta seni untuk kepentingan manusia dan nasional.

Capaian Pembelajaran Lulusan:

1. Bertakwa kepada Tuhan Yang Maha Esa dan mampu menunjukkan sikap religius dan berbudi pekerti luhur.
2. Mampu menunjukkan sikap religius dan berbudi pekerti luhur.
3. Menghargai keanekaragaman budaya, pandangan, agama, dan kepercayaan, serta pendapat atau temuan original orang lain

Capaian Pembelajaran Mata Kuliah:

Mahasiswa dapat melaksanakan penerapan agama Hindu dalam kehidupan sehari-hari di masyarakat dikaitkan dengan disiplin Ilmu yang dipelajari di dalam perkuliahan dan dapat diimplementasikan dalam kerukunan hidup beragama.

Bahan Kajian :

1. Filsafat Ilmu Pengetahuan dan Agama
2. Sejarah Agama Hindu
3. Alam semesta
4. Weda sebagai kitab suci sekaligus sebagai sumber hukum Hindu
5. Pokok-pokok Srada dalam agama Hindu
6. Catur Purusartha dan Catur Asrama
7. Catur Marga Yoga
8. Sosiologi Agama Hindu
9. Sad Darsana
10. Sila dan Etika Hindu

Pustaka:

1. Bantas, K., 1985. Buku Materi Pokok: Pendidikan Agama Hindu, Penerbitan Karonika Terbuka. 63
2. Kajeng, N., 1971, Sarassamuscaya, Departemen Agama, Jakarta.
3. Oka, I.B., Puniyatmaja, 1976, Silakrama, Parisadha Hindu Dharma Indonesia Pusat, Denpasar.
4. Oka, I.G.A., 1968, Sad Darsna, Jilid I, II dan III, Denpasar.
5. Sura, G., 1981, Pengantar Tattwa Darsana, Dep. Agama RI., Jakarta.
6. Pudja, G., 1963, Sosiologi Hindu Dharma, Yayasan pembangunan ta Maha, Jakarta.

5. **Nama Mata Kuliah** : **Pendidikan Agama Budha**
Kode Mata Kuliah : M100501019
Kredit Teori : 2 sks
Kredit Praktikum : 0 sks

Deskripsi Mata Kuliah :

Mata kuliah Pendidikan Agama Buddha bertujuan untuk membantu terbinanya mahasiswa yang beriman, dan bertakwa kepada Tuhan Yang Maha Esa, berbudi pekerti luhur, berpikir filosofis, bersikap rasional dan dinamis, berpandangan luas, ikut serta dalam kerja sama antarumat beragama dalam rangka pengembangan dan pemanfaatan ilmu dan teknologi serta seni untuk kepentingan manusia dan nasional.

Capaian Pembelajaran Lulusan:

1. Bertakwa kepada Tuhan Yang Maha Esa dan mampu menunjukkan sikap religius dan berbudi pekerti luhur.
2. Mampu menunjukkan sikap religius dan berbudi pekerti luhur.

3. Menjunjung tinggi nilai kemanusiaan dalam menjalankan tugas berdasarkan agama, moral, dan etika.

Capaian Pembelajaran Mata Kuliah:

Mahasiswa mampu menguasai logika berfikir, bersikap rasional, dan dinamis, berwawasan luas sebagai manusia buddhis, intelektual dan berbudi pekerti luhur.

Bahan Kajian:

1. Manusia dan Agama
2. Agama Buddha
3. Sumber Agama Buddha
4. Kerangka Dasar Ajaran Buddha
5. Dharma
6. Sila
7. Meditasi
8. Budhis dan Ilmu Pengetahuan

Pustaka:

1.,dkk.2006. Acuan pembelajaran Mata Kuliah Pendidikan Agama Buddha di Perguruan Tinggi Umum.Jakarta: Departemen Pendidikan Nasional Direktorat Jenderal Pendidikan Tinggi.
 2. P.A.Payutto.2005.Ekonomi Buddhis:Jalan Tengah Untuk Dunia Usaha. Diterjemahkan oleh R. Surya Widya. Jakarta:PP Magabudhi.
 3. Piyadassi, Mahathera. 2003. Spektrum Ajaran Buddha. Diterjemahkan oleh Hatih Rusli, Vivi, dan Titin Negsi. Jakarta: Yayasan Pendidikan Buddhis Tri Ratna.
 4. Rashid, Teja.1997. Sila dan Vinaya. Jakarta: Penerbit Buddhis Bodhi.
-
- | | | |
|----------------------------|---|---|
| 6. Nama Mata Kuliah | : | Pendidikan Pancasila & Kewarganegaraan |
| Kode Mata Kuliah | : | M100601219 |
| Kredit Teori | : | 2 sks |
| Kredit Praktikum | : | 0 sks |

Deskripsi Mata Kuliah:

Mata kuliah ini membahas masalah yang berkaitan dengan penggunaan Bahasa Indonesia yang baik dan benar. Topik yang dipelajari meliputi ragam bahasa, kalimat, tata istilah dan ejaan yang disempurnakan, masalah pilihan kata, penekanan unsur kalimat, komunikasi lisan dan tulis, perangkat, kerangka serta karangan ilmiah.

Capaian Pembelajaran Lulusan:

1. Mahasiswa mampu Berkontribusi dalam peningkatan mutu kehidupan bermasyarakat, berbangsa, dan bernegara untuk kemajuan peradaban berdasarkan Pancasila serta berkomitmen terhadap NKRI, UUD NRI 1945, dan Bhinneka Tunggal Ika.
2. Berkontribusi dalam peningkatan mutu kehidupan bermasyarakat, berbangsa, bernegara, dan kemajuan peradaban berdasarkan pancasila

3. Bekerja sama dan memiliki kepekaan sosial serta kepedulian terhadap masyarakat dan lingkungan
4. Taat hukum dan disiplin dalam kehidupan bermasyarakat dan bernegara

Capaian Pembelajaran Mata Kuliah:

Capaian pembelajaran dari mata kuliah ini diharapkan bahwa mahasiswa mampu:

1. Menganalisis masalah kontekstual PKN, mengembangkan sikap positif dan menampilkan perilaku semangat kebangsaan dan cinta tanah air dengan berprinsip pada nilai-nilai konservasi.
2. Peduli terhadap kelangsungan hidup bermasyarakat, berbangsa dan bernegara dalam wadah Negara Kesatuan Republik Indonesia dengan berprinsip pada nilai-nilai konservasi.

Bahan Kajian:

1. Pendidikan Kewarganegaraan di perguruan tinggi.
2. Identitas Nasional dan Integrasi Nasional
3. Negara dan Konstitusi
4. Hak & kewajiban Warganegara
5. Demokrasi dan Pendidikan Demokrasi
6. Negara Hukum dan HAM
7. Wawasan Nusantara sebagai Geopolitik Indonesia
8. Otonomi Daerah
9. Ketahanan Nasional Indonesia
10. Bela Negara
11. Politik dan Strategi Nasional

Pustaka:

1. Noor Ms . Bakry, Pendidikan Kewarganegaraan, Yogyakarta. Pustaka Pelajar:2009
2. Winarno, Paradigma Baru Pendidikan Kewarganegaraan , Jakarta, PT Bumi Aksara: 2007
3. Kaelan M.S. dan Ahmad Zubaidi, Pendidikan Kewarganegaraan, Yogyakarta, Paradigma: 2007
4. Kholid Santoso, Paradigma Baru Memahami Pancasila dan UUD 1945, Bandung: Segarsy, 2005
5. S, Sumarsono dkk, Pendidikan Kewarganegaraan, Jakarta: Gramedia, 2005
6. Srijanti, dkk. Etika Berwarganegara, Pendidikan Kewarganegaraan di Perguruan Tinggi, Jakarta: Salemba Empat, 2006.
7. Kaelan M.S, Filsafat Pancasila , Yogyakarta, Paradigma: 1996
8. Jurnal nasional terakreditasi dan Internasional.

7. Nama Mata Kuliah	:	Budi Pekerti Pratama
Kode Mata Kuliah	:	M100701119
Kredit Teori	:	1 sks
Kredit Praktikum	:	0 sks

Deskripsi Mata Kuliah :

Mata Kuliah Budi Pekerti Pratama merupakan matakuliah untuk mendukung capaian pembelajaran lulusan yang mempunyai penghayatan nilai-nilai perilaku, etika akuntan profesional, dan dasar-dasar yang cukup bagi pengembangan diri yang berkelanjutan dan mempunyai budi pekerti luhur. Mata Kuliah ini mengajarkan Budi Pekerti Luhur yang universal dan kepribadian terpuji pada para mahasiswa untuk bekal mereka hidup dalam keluarga, masyarakat dan lingkungan pekerjaan. Dari mata kuliah ini mahasiswa tidak hanya belajar bagaimana bersikap sebagai manusia yang berakhlak mulia melainkan juga belajar membiasakan memiliki pikiran positif. Pikiran positif yang dibiasakan akan menuntun mahasiswa berperilaku baik, dan perilaku yang baik akan menjadikan mahasiswa memiliki sifat yang terpuji. Karier dan kehidupan yang lebih baik pada akhirnya akan diperoleh.

Capaian Pembelajaran Lulusan:

1. Mahasiswa mempunyai penghayatan nilai-nilai perilaku, etika akuntan profesional, dan dasar-dasar yang cukup bagi pengembangan diri yang berkelanjutan dan mempunyai budi pekerti luhur.
2. Menginternalisasi nilai, norma, dan etika profesi
3. Menghargai keanekaragaman budaya, pandangan, agama, dan kepercayaan, serta pendapat atau temuan orisinal orang lain
4. Bekerja sama dan memiliki kepekaan sosial serta kepedulian terhadap masyarakat dan lingkungan
5. Taat hukum dan disiplin dalam kehidupan bermasyarakat dan bernegara
6. Menginternalisasi semangat kemandirian, kejuangan, dan kewirausahaan
7. Menunjukkan sikap bertanggungjawab atas pekerjaan di bidang keahliannya secara mandiri

Capaian Pembelajaran Mata Kuliah:

1. Mahasiswa dapat menerapkan perilaku baik dalam kehidupan, di lingkungan akademik, masyarakat, keluarga, dan dalam segala aspek profesi.
2. Mahasiswa mampu menginternalisasi nilai, norma, dan etika profesi, menghargai segala perbedaan, memiliki kepekaan sosial, dan menanamkan serta mengamalkan budi pekerti luhur dalam kehidupan.

Bahan Kajian:

1. Siklus kehidupan manusia
2. Watak utama manusia.
3. Garis besar watak utama manusia.
4. Larangan Tuhan dan alasan laranganNya.
5. Lima larangan Tuhan yang universal.

Pustaka:

1. Covey, S. R., 1990, *The 7 Habbits of Highly Effective People*, Simon and Schuster, NewYork
 2. Hardjoprakosa, S., 1960, *Indonesis Mensbeld all Basis Inner Psychoterapie*, Terjemahan Disertasi, Paguyuban Ngesti Tunggal, Jakarta
 3. Hardjoprakosa, S., 2002, *Arsip Sarjana Budi Santosa*, Paguyuban Ngesti Tunggal, Jakarta
 4. Mertowardojo, S., 2006, *Sasangka Jati*, Paguyuban Ngesti Tunggal, Jakarta
 5. Suryolegowo, W., 2012, *Siklus Kehidupan Manusia*, Kayoman, Yogyakarta
8. **Nama Mata Kuliah** : **Bahasa Inggris Dasar**
Kode Mata Kuliah : M100801219
Kredit Teori : 2 sks
Kredit Praktikum : 0 sks

Deskripsi Mata Kuliah :

Mata Kuliah ini mempelajari dasar-dasar bahasa inggris yang meliputi vocabulary, jenis-jenis kalimat dan tenses serta grammar yang terintegrasi, pemahaman bacaan yang merupakan dasar mempelajari teks , skimming, scanning, previewng, reference, interence, writer's attitude and tons, dan mengekspresikan opini secara lisan maupun tertulis.

Capaian Pembelajaran Lulusan:

Mahasiswa mampu menguasai dan mengkomunikasikan bahasa inggris secara tulisan, lisan dan *grammar* dalam seluruh profesi dan pada khususnya akuntan.

Capaian Pembelajaran Mata Kuliah:

Mahasiswa memahami secara kritis dalam menyampaikan, mengkonstruksikan, mengkomunikasikan ide dan makna dari teks bacaan dan tuturan bahasa Inggris serta dapat menerima perbedaan persepsi dalam cross-cultural understanding.

Bahan Kajian :

1. Vocabulary for Economy
2. Jenis-jenis kalimat
3. Integrated Grammar
4. Reading Skill Requirement
5. Finding Meaning from contex
6. Reference
7. Interence
8. Writer's attitude and tone of the passage

Pustaka:

1. Drs. Tri Wiratno, MA., *Mencerna Buku Teks Bahasa Inggris Melalui Pemahaman, Grammatika*, Pustaka Pelajar, Yogyakarta, 2003

2. Jean Faust Zukowski, Susan S Johnson, Clak Atkiston dan elisabeth Templin, In Context, Holt,Rinehart, and Wiston Inc., Florida, 1950

9. **Nama Mata Kuliah** : **Bahasa Indonesia**
Kode Mata Kuliah : M100901219
Kredit Teori : 2 sks
Kredit Praktikum : 0 sks

Deskripsi Mata Kuliah :

Mata kuliah ini membahas masalah yang berkaitan dengan penggunaan Bahasa Indonesia yang baik dan benar. Topik yang dipelajari meliputi ragam bahasa, kalimat, tata istilah dan ejaan yang disempurnakan, masalah pilihan kata, penekanan unsur kalimat, komunikasi lisan dan tulis, perangkat, kerangka serta karangan ilmiah.

Capaian Pembelajaran Lulusan:

Mahasiswa mampu menjelaskan kaidah berbahasa Indonesia yang baik dan benar dan penguasaan Bahasa Indonesia dalam berkomunikasi kepada berbagai pihak baik entitas maupun individu secara efektif, informatif dan komunikatif.

Capaian Pembelajaran Mata Kuliah:

Mahasiswa mampu memecahkan masalah, menyampaikan ide dan gagasan, dan memiliki keahlian dalam berkomunikasi baik secara lisan ataupun tulis dalam segala aspek baik ilmu pengetahuan dan profesi secara efektif berdasar EYD (Ejaan Bahasa Yang Disempurnakan).

Bahan Kajian:

1. Mengapa harus bahasa Indonesia
2. Ragam Bahasa
3. Kalimat
4. Tata istilah dan EYD
5. Diksi dan Pilihan Kata
6. Penekanan Unsur Kalimat
7. Komunikasi Lisan dan Tertulis
8. Paragraf/ Alinea
9. Kerangka Karangan
10. Karangan /Karya Ilmiah

Pustaka:

1. Depdikbud, Pedoman Umum Ejaan yang Disempurnakan dan pedoman Pembentukan Istilah
2. Gorys Keraf, 1998, Komposisi, Ende, Nusa Indah

3. _____, 1990, Diksi dan Gaya Bahasa , Jakarta Gramedia
4. Dendy sugono, 1997, Berbahasa Indonesia dengan Benar, Jakarta, Puspa Swara
5. Tim Litbang Kebahasaan Genesis.2016. EYD (Ejaan Yang Disempurnakan). Yogyakarta: Frasa Lingua.
6. Jurnal nasional terakreditasi dan Internasional.

10. Nama Mata Kuliah	:	Akuntansi Pengantar I
Kode Mata Kuliah	:	M101001319
Kredit Teori	:	3 sks
Kredit Praktikum	:	0 sks

Deskripsi Mata Kuliah :

Mata kuliah ini membahas dasar-dasar akuntansi yang ditujukan untuk mahasiswa yang baru mempelajari akuntansi untuk mengenal dan memahami arti dan fungsi akuntansi , proses akuntansi dan interpretasi hasil proses akuntansi. Mata kuliah ini merupakan dasar untuk memahami beberapa mata kuliah lain yang berhubungan dengan akuntansi, baik mata kuliah di program studi akuntansi , manajemen maupun studi ekonomi pembangunan.

Capaian Pembelajaran Lulusan:

Mampu secara mandiri menyusun, menganalisis, dan menginterpretasi laporan keuangan entitas tersendiri dengan mengaplikasikan prinsip akuntansi atas transaksi sesuai dengan standar akuntansi keuangan umum dan standar akuntansi keuangan ETAP yang berlaku.

Capaian Pembelajaran Mata Kuliah:

Mahasiswa Mampu Menyusun Laporan Keuangan Untuk Perusahaan Jasa dan perusahaan Dagang sesuai dengan Standar Akuntansi Keuangan.

Bahan Kajian :

1. Peranan Akuntansi dalam perusahaan.
2. Laporan Keuangan dan Persamaan Dasar Akuntansi
3. Analisis dan Pencatatan Transaksi Bisnis
4. Proses Penyesuaian dan Prinsip Pengaitan
5. Penyelesaian Siklus Akuntansi
6. Transaksi Pembelian dan Penjualan Barang Dagang
7. Menyusun Laporan Keuangan Perusahaan Dagang
8. Sistem Akuntansi Perusahaan.

Pustaka:

1. Catur Sasongko, Agustin S., Annisa F., Ayu Nadia H. , Aisyah Dian P., dan Vivi Zuryati. Akuntansi Suatu Pengantar. Tahun 2016. Penerbit Salemba Empat, Jakarta.
2. Pernyataan Standar Akuntansi Keuangan (PSAK)

3. Agus Purwaji, Wibowo, dan H. Murtanto. Pengantar Akuntansi 1. Tahun 2016. Penerbit Salemba Empat, Jakarta.
4. Al. Haryono Jusup, Buku Dasar-dasar Akuntansi Jilid 1, Tahun 2011, Penerbit STIE YKPN. Yogyakarta.
5. Suwardjono. 2005. Pengantar Akuntansi Jilid 1. Yogyakarta
6. Waren, Fess, Reeve, Accounting, Principels, Prentice Hall International, London
7. Carepak, Al-Haryono, dasar-dasar akuntansi edisi terbaru, bag. Penerbitan STIE YKPN, Yogyakarta
8. IAI SAK buku 1 dan 2
9. Sujarwono, Akuntansi Pengantar dan Konsep Proses Penyusunan Laporan Pendekatan Sistem Terpadu, BPF UGM, Yogyakarta
10. Buku Lain yang setingkat
11. Jurnal nasional terakreditasi dan Internasional.

11. Nama Mata Kuliah : Pengantar Perpajakan

Kode Mata Kuliah : M101101219

Kredit Teori : 2 sks

Kredit Praktikum : 0 sks

Deskripsi Mata Kuliah :

Pengantar Perpajakan merupakan mata kuliah dasar pemahaman mahasiswa dalam pelaksanaan kepatuhan perpajakan. Materi yang diberikan berupa pengetahuan terkait konsep perpajakan secara mendasar maupun ketentuan pajak secara formal sebagai landasan pemahaman dalam kajian berikutnya mengenai pengkajian tentang jenis-jenis perpajakan. Dengan penyelenggaraan mata kuliah pengantar perpajakan di perguruan tinggi diharapkan dapat tercipta wahana pembelajaran bagi para mahasiswa untuk mengetahui, mengkaji, dan memahami selanjutnya memecahkan masalah perpajakan di Indonesia dalam perspektif pembangunan bangsa.

Capaian Pembelajaran Lulusan:

Mampu memilih atau mengembangkan solusi yang tepat dan benar menurut kaidah Akuntansi dan perpajakan dalam menyelesaikan masalah dan dapat bertanggungjawab atas pencapaian hasil kerja organisasi dalam bidang akuntansi dan perpajakan.

Capaian Pembelajaran Mata Kuliah:

Mahasiswa mampu menjelaskan dan mempraktekkan proses hukum dan ketentuan pemungutan pajak berdasarkan Undang-Undang Perpajakan dan peraturan-peraturan perpajakan yang terbaru.

Bahan Kajian :

1. Dasar-dasar Perpajakan
2. Fungsi Pajak
3. Penggolongan dan Jenis Pajak
4. Prinsip pemungutan Pajak.

5. Sistem Perpajakan.
6. Hukum Pajak.
7. Kepatuhan Pajak.
8. Perpajakan Internasional

Pustaka:

1. Nurmantu,Safri.2005.Pengantar Perpajakan.Granit. Jakarta.
2. Hartati, Neneng.2015.Pengantar Perpajakan. Pustaka setia. Bandung.
3. Waluyo.2017.Perpajakan Indonesia. Salemba Empat.Jakarta.
4. Fitriandi, Primandita dkk. 2011. “Kompilasi Undang – Undang Perpajakan Terlengkap” . Jakarta: Penerbit Salemba Empat.

12. **Nama Mata Kuliah** : **Manajemen Bisnis**
Kode Mata Kuliah : M101201319
Kredit Teori : 3 sks
Kredit Praktikum : 0 sks

Deskripsi Mata Kuliah :

Manajemen Bisnis adalah proses perencanaan, pengorganisasian, pengarahan dan pengendalian suatu usaha dengan tujuan memperoleh keuntungan (laba). Bisnis adalah kegiatan ekonomi yang ditujukan untuk memperoleh keuntungan dengan memproduksi dan memasarkan barang dan jasa. Jadi bisnis adalah kegiatan mencari keuntungan yang diorganisir dan dan diarahkan untuk penyediaan barang dan jasa kepada para pelanggan. Dengan demikian bisnis adalah sebuah sistem yang memproduksi barang dan jasa untuk memenuhi kebutuhan masyarakat.Oleh karena itu, bisnis harus dikelola dengan prinsip-prinsip bisnis yang dapat memuaskan semua pelanggan dan para *stakeholdersnya*.

Bahan Kajian :

1. Gambaran umum manajemen bisnis
2. Posisi perusahaan dalam sistem ekonomi
3. Lingkungan perusahaan
4. Bentuk-bentuk badan usaha
5. Kepemilikan perusahaan usaha kecil dan kewirausahaan
6. Konsep manajemen dalam bisnis
7. Konsep organisasi dalam bisnis
8. Manajemen SDM dalam organisasi bisnis
9. Manajemen produksi dalam bisnis
10. Manajemen pemasaran dalam bisnis
11. Manajemen keuangan dalam bisnis
12. Aalat-alat manajemen bisnis
13. Konsep bisnis internasional
14. Penyusunan rencana bisnis

Pustaka

1. Anoraga, Pandji dan Suyati, Sri . (1995). *Perilaku Keorganisasian*. Jakarta : Pustaka Jaya.
2. Davidson, Jeff. (2005). *The Complete Ideal's Guide : Change Management*. Jakarta : Prenada.
3. Goetsch, David L dan Davis, Stanley. (1997). *Introduction to Total Quality (Quality Management for Production, Processing and Services)* . New Jersey : Prentice Hall, Inc.
4. Manullang, M. (1996). *Dasar-Dasar Manajemen* . Jakarta : Ghalia Indonesia.
5. William M. Pride, Robert J. Hughes, dan Jack R. Kapoor. 2014. *Pengantar Bisnis Edisi 11*. Jakarta: Salemba Empat
6. Jeff Madura. 2007. *Pengantar Bisnis 2 (e-4)*. Jakarta : Salemba Empat.
7. Jurnal nasional terakreditasi dan Internasional.

13. Nama Mata Kuliah	: Ekonomi Dasar
Kode Mata Kuliah	: M101301319
Kredit Teori	: 3 sks
Kredit Praktikum	: 0 sks

Deskripsi Mata Kuliah :

Matakuliah ini membahas tentang teori, prinsip dan metode-metode ilmu ekonomi, dalam rangka menjelaskan aktivitas-aktivitas pokok dalam perekonomian, yaitu aktivitas produksi, distribusi, dan konsumsi, serta bagaimana kegiatan ekonomi dalam masyarakat berjalan, baik dalam skala mikro maupun makro. Cakupan materi dalam mata kuliah ini adalah dalam aspek Ekonomi Mikro, Makro dan Perekonomian Indonesia.

Capaian Pembelajaran Lulusan:

Mahasiswa menguasai dan dapat mengaplikasikan dan menganalisa teori ekonomi makro, mikro, dan memahami perekonomian di Indonesia sebagai dasar dalam pengambilan suatu keputusan bisnis dan manajemen.

Capaian Pembelajaran Mata Kuliah:

Mahasiswa dapat mengaplikasikan konsep dasar, teori-teori, prinsip, teknik dan metodologi ekonomi mikro, makro dalam perekonomian Indonesia melalui penganalisaan kegiatan ekonomi secara tepat dan akurat agar lebih peka terhadap lingkungan ekonomi, kritis terhadap masalah ekonomi secara intern maupun ekstern serta berkompetisi mencari solusi, dan berani untuk berinovasi dalam pengambilan keputusan bisnis dan manajemen.

Bahan Kajian :

1. Konsep dasar ilmu ekonomi dan gambaran umum perekonomian indonesia.
2. Pendapatan nasional, pertumbuhan, struktur ekonomi.
3. Teori permintaan dan teori penawaran.
4. Elastisitas permintaan dan penawaran.
5. Teori kardinal dan teori ordinal.

6. Perusahaan, produksi dan pasar.
7. Analisis biaya.
8. Penduduk dan ketenagakerjaan.
9. Pengeluaran konsumsi dan tabungan.
10. Economic base.
11. Kartel internasional, custom union, proteksi dalam perdagangan internasional, perusahaan multinasional dan globalisasi.
12. Neraca perdagangan internasional.

Pustaka:

1. Dominic Salvator. 2014. Internasional Economic, Salemba Empat. Jakarta.
2. Nopirin, 2000, Pengantar Ilmu Ekonomi Makro dan Mikro, BPFE Yogyakarta.
3. Samuelson & Nordhaus, 2001, Microeconomics, 17th edition, McGraw-Hill.
4. N. Gregory Mankiw. Euston Quah. Peter Wilson. 2014. Pengantar Ekonomi Mikro. Salemba Empat. Jakarta.
5. Jurnal Nasional terakreditasi dan Internasional

SEMESTER II

- 1. Nama Mata Kuliah : Bahasa Inggris Akuntansi**
 Kode Mata Kuliah : M200101219
 Kredit Teori : 2 sks
 Kredit Praktikum : 0 sks

Deskripsi Mata Kuliah :

Mata Kuliah Bahasa Inggris Akuntansi merupakan matakuliah untuk mendukung capaian pembelajaran lulusan yang mempunyai penghayatan nilai-nilai perilaku, etika Akuntan profesional, dan dasar-dasar yang cukup bagi pengembangan diri yang berkelanjutan serta mempunyai kemampuan berkomunikasi dan kerja tim yang baik

Capaian Pembelajaran Lulusan:

Mahasiswa menguasai tentang Bahasa Inggris baik secara *grammar*, tulisan dan lisan khususnya terkait istilah-istilah akuntansi yang digunakan dalam standar internasional.

Capaian Pembelajaran Mata Kuliah:

Mahasiswa mampu memahami, menyampaikan, mengkonstruksi, dan mengkomunikasikan ide dan makna dari teks bacaan, tuturan, dan istilah akuntansi dalam bahasa Inggris sesuai dengan standar akuntansi.

Bahan Kajian :

1. Personal information
2. Personal Characteristics
3. Economic Movies and TV shows
4. Famous people

5. Accounting Presentation
6. Business Letters (enquiries, orders, Complaint and adjustment)
7. Internet Of Thing accounting case.
8. Annual Report of Accounting

Pustaka :

1. Jones, L. (2013). Let's Talk 1. 28 th Edition. Cambridge: Cambridge University Press.
2. Redman, S. (2012). English Vocabulary in Use: Pre-Intermediate and Intermediate. Cambridge: Cambridge University Press
3. LeBeau C. & Harrington, D. (2006). Discussion: Process and Principles. Oregon: Language Solution, Inc.
4. Hofstede, G., Hostede, G.J., and Minkov, M. (2010). Cultures and Organizations: Software of the Mind, Intercultural Cooperation and Its Importance for Survival. New York: McGraw-Hill.
5. Annual Report on a Company's.
6. Jurnal Nasional terakreditasi dan Internasional

- 2. Nama Mata Kuliah : Hukum Bisnis**
 Kode Mata Kuliah : M200201319
 Kredit Teori : 3 sks
 Kredit Praktikum : 0 sks

Deskripsi Mata Kuliah :

Mata kuliah ini bertujuan agar mahasiswa dapat mengetahui hukum dan regulasi yang meliputi dunia usaha dan bisnis. Untuk mencapai tujuan di atas, materi berisi hukum perikatan, hukum pembuktian, hukum perusahaan, aspek hukum dalam kontrak kerja, asuransi, perjanjian kredit perbankan, hukum kepailitan, hukum persaingan usaha, penyelesaian sengketa bisnis, perlindungan konsumen, hak milik intelektual, dan hukum bisnis internasional.

Capaian Pembelajaran Lulusan:

Mahasiswa dapat mengetahui hukum dan regulasi yang meliputi dunia usaha dan bisnis sesuai dengan kitab peraturan perundang-undangan yang berlaku di Indonesia.

Capaian Pembelajaran Mata Kuliah:

Mahasiswa mampu memahami, menjelaskan, dan menganalisa permasalahan mengenai penerapan hukum dan regulasi usaha dan bisnis sesuai dengan kitab peraturan perundang-undangan yang berlaku di Indonesia.

Bahan Kajian :

1. Hukum dan peranannya dalam kehidupan dan bisnis
2. Hukum perikatan
3. Hukum pembuktian

4. Hukum perusahaan
5. Aspek hukum dalam kontrak kerja
6. Asuransi dan pertanggungan
7. Perjanjian kredit perbankan
8. Hukum kepailitan
9. Hukum persaingan usaha
10. Penyelesaian sengketa bisnis
11. Hukum perlindungan konsumen
12. Hak milik intelektual
13. Hukum bisnis internasional

Pustaka:

1. Lang, Achim, *Business and Sustainability Between Government Pressure and Self-Regulation*, Springer Cham Heidelberg New York Dordrecht London, 2014 (LAC).
2. Isroah, *Hukum Bisnis*, Universitas Negeri Yogyakarta (ISR).
3. Undang-Undang Republik Indonesia, *Kitab Undang-Undang Hukum Perdata, Kitab Undang-Undang Hukum Dagang (UUH)*.
4. *Jurnal Nasional terakreditasi dan Internasional*

- 3. Nama Mata Kuliah : Matematika Ekonomi**
- Kode Mata Kuliah : M100301219
- Kredit Teori : 3 sks
- Kredit Praktikum : 0 sks

Deskripsi Mata Kuliah :

Pada mata kuliah ini akan dibahas dasar-dasar matematika yang diperlukan untuk melakukan analisis ekonomi. Pengetahuan dasar matematika digunakan untuk membantu penyusunan logika dan kemampuan analisis ekonomi secara lebih tajam.

Capaian Pembelajaran Lulusan:

Mahasiswa mampu menerapkan dan menyelesaikan kasus-kasus dalam perekonomian dan bisnis dengan menggunakan matematika ekonomi sehingga dapat menyelesaikan masalah-masalah ekonomi baik untuk lingkup ekonomi mikro maupun untuk lingkup ekonomi makro. Sehingga pada akhirnya akan membantu untuk menunjang pertumbuhan perekonomian bangsa melalui pemecahan masalah ekonomi dan bisnis melalui model matematika, terutama dengan penerapan atau penggunaan fungsi linear.

Capaian Pembelajaran Mata Kuliah:

Mampu menerapkan dan menyelesaikan algoritma dalam hitung keuangan dan masalah ekonomi matematika. Lingkup bahasannya meliputi : konsep barisan dan deret aritmatika serta penerapan dalam ekonomi, konsep barisan dan deret geometri serta penerapan dalam ekonomi, fungsi linear dan penerapan dalam ekonomi, differensial dan integral serta penerapan dalam bidang ekonomi.

Bahan Kajian:

1. Sifat-sifat serta model matematika ekonomi dan bisnis.
2. Himpunan dalam perekonomian dan dunia bisnis.
3. Permutasi dan kombinasi dalam perekonomian dan dunia bisnis.
4. Banjar dan deret pengaplikasian dalam perekonomian dan dunia bisnis.
5. Penerapan fungsi linier dalam perekonomian dan dunia bisnis.
6. Penerapan fungsi non linier dalam perekonomian dan dunia bisnis.
7. Kalkulus diferensial : fungsi dengan satu dan dua variabel bebas dalam perekonomian dan dunia bisnis.
8. Pemograman linier dalam perekonomian dan dunia bisnis.

Pustaka:

1. Dumairy, 1996, Matematika Terapan untuk Bisnis dan Ekonomi, UGM-Yogyakarta.
2. Dumairy, Matematika Bisnis, FE-UGM, Yogyakarta.
3. Josep Bintang Kalangi. 2016. Matematika Ekonomi dan Bisnis. Salemba Empat. Jakarta.
4. Jurnal Nasional terakreditasi dan Internasional

4. Nama Mata Kuliah	:	Penganggaran Perusahaan
Kode Mata Kuliah	:	M200401219
Kredit Teori	:	2 sks
Kredit Praktikum	:	0 sks

Deskripsi Mata Kuliah:

Matakuliah ini membahas konsep penganggaran sebagai alat perencanaan dan pengawasan dalam perusahaan baik secara parsial maupun komprehensif. Materi dalam matakuliah ini terdiri dari tiga bagian. Bagian satu pengantar anggaran mencakup proses penganggaran, dasar-dasar perencanaan dan pengendalian laba, aplikasi perencanaan dan pengendalian laba komprehensif. Bagian kedua aplikasi perencanaan dan pengendalian laba mencakup perencanaan dan pengendalian penjualan, produksi, biaya bahan baku, biaya tenaga kerja langsung. Bagian ketiga analisis pendukung mencakup anggaran fleksibel, perencanaan dan pengendalian pengeluaran modal dan aliran kas, analisis biaya volume laba.

Capaian Pembelajaran Lulusan:

Menguasai konsep teoritis, metoda, dan perangkat analisis fungsi manajemen (perencanaan, pelaksanaan, pemantau, evaluasi, dan pengendalian) dan fungsi keuangan pada berbagai jenis organisasi

Capaian Pembelajaran Mata Kuliah:

Mahasiswa mampu mengaplikasikan konsep-konsep dasar anggaran sebagai peralatan manajemen, manfaat dan fungsi anggaran, mekanisme penyusunan dan relevansi anggaran serta teknik penganggaran dalam membuat anggaran suatu entitas.

Bahan Kajian:

1. Dasar-dasar Perencanaan dan Pengendalian laba
2. Proses Perencanaan dan Pengendalian Laba
3. Aplikasi Perencanaan dan Pengendalian Laba Komprehensif
4. Perencanaan dan Pengendalian Penjualan
5. Forecast Penjualan dan Pengendalian Produksi
6. Perencanaan dan Pengendalian Biaya Bahan Baku
7. Anggaran Tenaga Kerja
8. Anggaran Biaya Overhead Pabrik
9. Anggaran Variabel

Pustaka:

1. Welsch, Hilton dan Gordon (1988). Budgetting: Profit Planning and Control, 5th Edition. Englewood Cliffs, New Jersey, Prentice Hall (W)
2. Adisaputro, Gunawan (2003). Anggaran Perusahaan 1. Yogyakarta. BPFE. (A1)
3. Adisaputro, Gunawan (2003). Anggaran Perusahaan 2. Yogyakarta. BPFE. (A2)
4. M. Nafarin. 2003. Penganggaran Perusahaan. Edisi ke-3. Jakarta: Salemba Empat
5. Jurnal Nasional terakreditasi dan Internasional

5. Nama Mata Kuliah	:	Akuntansi Pengantar II
Kode Mata Kuliah	:	M200501319
Kredit Teori	:	3 sks
Kredit Praktikum	:	0 sks

Deskripsi Mata Kuliah :

Mata Kuliah Akuntansi Pengantar II merupakan mata kuliah wajib jurusan akuntansi yang merupakan mata kuliah kelanjutan mata kuliah Akuntansi Pengantar I. Mata kuliah ini mengenalkan mahasiswa untuk memahami berbagai rekening atau akun yang ada di neraca.

Capaian Pembelajaran Lulusan:

Mampu secara mandiri menyusun, menganalisis, dan menginterpretasi laporan keuangan entitas tersendiri dengan mengaplikasikan prinsip akuntansi atas transaksi sesuai dengan standar akuntansi keuangan umum dan standar akuntansi keuangan ETAP yang berlaku.

Capaian Pembelajaran Mata Kuliah:

Mahasiswa Mampu Menyusun Laporan Keuangan Untuk Perusahaan Jasa dan perusahaan Dagang sesuai dengan Standar Akuntansi Keuangan.

Bahan Kajian:

1. Pengendalian Internal dan Akuntansi Kas
2. Piutang Usaha dan Piutang Wesel
3. Persediaan Barang Dagang

4. Investasi Jangka Pendek dan Investasi Jangka Panjang (Pada Sekuritas)
5. Aset Tetap dan Aset tidak Berwujud
6. Kewajiban Jangka Pendek dan Penggajian
7. Kewajiban Jangka Panjang
8. Ekuitas Pemilik (Perorangan, Persekutuan, dan Perseroan)

Pustaka:

1. Catur Sasongko, Agustin S., Annisa F., Ayu Nadia H. , Aisyah Dian P., dan Vivi Zuryati. Akuntansi Suatu Pengantar. Tahun 2016. Penerbit Salemba Empat, Jakarta.
2. Pernyataan Standar Akuntansi Keuangan (PSAK)
3. Agus Purwaji, Wibowo, dan H. Murtanto. Pengantar Akuntansi 1. Tahun 2016. Penerbit Salemba Empat, Jakarta.
4. Al. Haryono Jusup, Buku Dasar-dasar Akuntansi Jilid 1, Tahun 2011, Penerbit STIE YKPN. Yogyakarta.
5. Suwardjono. 2005. Pengantar Akuntansi Jilid 1. Yogyakarta
6. Waren, Fess, Reeve, Accounting, Principels, Prentice Hall International, London
7. Carepak, Al-Haryono, dasar-dasar akuntansi edisi terbaru, bag. Penerbitan STIE YKPN, Yogyakarta
8. IAI SAK buku 1 dan 2
9. Sujarwono, Akuntansi Pengantar dan Konsep Proses Penyusunan Laporan Pendekatan Sistem Terpadu, BPF UGM, Yogyakarta
10. Buku Lain yang setingkat
11. Jurnal nasional terakreditasi dan Internasional.

- 6. Nama Mata Kuliah : Sistem Informasi Manajemen (SIM)**
 Kode Mata Kuliah : M200601319
 Kredit Teori : 3 sks
 Kredit Praktikum : 0 sks

Deskripsi Mata Kuliah:

Sistem Informasi Manajemen menjelaskan kepada mahasiswa mengenai Konsep dan Definisi Pengendalian Manajemen, Perilaku dalam Organisasi, Perencanaan Strategi dan Pemahaman Strategi, Pusat Tanggung Jawab, Pusat Pendapatan Beban, Pusat Laba Penentuan harga Transfer, Penyusunan anggaran perusahaan, analisis laporan keuangan , ukuran kinerja.

Capaian Pembelajaran Lulusan:

Menguasai konsep dan teknik menyusun rencana strategis dan menjabarkannya dalam rencana operasional yang tersusun dalam sistem informasi.

Capaian Pembelajaran Mata Kuliah:

Mahasiswa mampu menguasai konsep dan teknik menyusun rencana strategis dan menjabarkannya dalam rencana operasional sistem informasi.

Bahan Kajian:

1. Konsep dan Definisi Pengendalian Manajemen
2. Perilaku dalam organisasi
3. Perencanaan Strategi dan pemahaman Strategi
4. Pusat atnggung Jawab
5. Pusat pendapatan dan beban
6. Pusat Laba
7. Penentuan harga Transfer
8. Penyusunan anggran
9. Analisis Laporan Keuangan
10. Ukuran Kinerja

Pustaka:

1. Prof. Dr. Jogiyanto, HM., MBA., Akt., Sistem Teknologi Informasi, Edisis II, Andi Offset, Yogyakarta, 2009 (STI)
2. Prof. Dr. Jogiyanto, HM., MBA., Akt., Sistem Informasi Keperilakuan, Andi Offset, Yogyakarta, 2007 (SIK)
3. Prof. Dr. Jogiyanto, HM., MBA., Akt., Sistem Informasi Strategik, Andi Offset, Yogyakarta, 2006 (SIS)
4. Kenneth C. Laudon dan Jane P. Laudon. 2013.Sistem Informasi Manajemen e(13). Jakarta:Salemba Empat.
5. Jurnal Nasional Terakreditasi dan Internasional.

- 7. Nama Mata Kuliah : Perpajakan I**
Kode Mata Kuliah : M200701319
Kredit Teori : 3 sks
Kredit Praktikum : 0 sks

Deskripsi Mata Kuliah :

Mata ajaran ini akan membahas konsep pajak, definisi, dan permasalahan dalam pemungutan pajak. Berikutnya akan dibahas secara komprehensif mengenai Pajak Penghasilan baik tentang konsep penghasilan maupun konsep penerapan perhitungan PPh pasal 21, 22, 23, 24, 25 dan 26. Pada akhir, juga akan dibahas mengenai Pajak Pertambahan Nilai dan Pajak Penjualan atas Barang Mewah.

Capaian Pembelajaran Lulusan:

Mempunyai konsep teoritis dan prinsip-prinsip perpajakan serta keterampilan dalam penghitungan pajak laporan keuangan sesuai dengan peraturan perpajakan.

Capaian Pembelajaran Mata Kuliah:

Mahasiswa mampu memahami Undang-undang beserta peraturan lain terkait Pajak Penghasilan; menjelaskan dan menghitung Pajak Penghasilan yang berkaitan dengan Laporan Keuangan suatu lembaga atau badan berdasarkan Peraturan Perpajakan Terbaru.

Bahan Kajian:

1. Dasar – dasar Perpajakan
2. Ketentuan Umum dan Tata Cara Perpajakan
3. NPWP dan SPT
4. Ketetapan Pajak
5. Pajak Penghasilan
6. PPh Pasal 21
7. PPh Pasal 22
8. PPh Pasal 23
9. PPh Pasal 24
10. PPh Pasal 25
11. PPh Pasal 26
12. PPh atas penghasilan tertentu
13. Pengadilan Pajak
14. *Tax Amnesty*

Pustaka:

1. Waluyo.2017.Perpajakan Indonesia (Buku 1) (Edisi 12).Jakarta:Salemba Empat
2. Mardiasmo, Yogyakarta, Andi
3. Muljono Djoko dan Wicaksono B, Akuntansi Pajak Lanjutan, Andi
4. Setiawan A. dan Musri Basri, Perpajakan Umum, Jakarta
5. Siti Resmi. Perpajakan (Teori dan Kasus). Buku 1 (edisi 10). Tahun 2017. Penerbit Salemba 4, Jakarta
6. Abdul Halim. Perpajakan (edisi 2). Tahun 2016. Penerbit Salemba Empat, Jakarta.
7. Undang-Undang Pajak Penghasilan dan peraturan terbaru yang terakut.
8. Jurnal Nasional Terakreditasi dan Internasional.

8. **Nama Mata Kuliah** : **Hukum Pajak**
Kode Mata Kuliah : M200801219
Kredit Teori : 3 sks
Kredit Praktikum : 0 sks

Deskripsi Mata Kuliah:

Mata kuliah ini menjelaskan berbagai hal tentang Sejarah hukum pajak, kedudukan hukum pajak , asas dan dasar pemungutan pajak, Yurisdiksi hukum pajak yang ada di indonesia, dan pajak Internasional.

Capaian Pembelajaran Lulusan:

Mampu memilih atau mengembangkan solusi yang tepat dan benar menurut kaidah akuntansi dan perpajakan dalam menyelesaikan masalah dan dapat bertanggungjawab atas pencapaian hasil kerja organisasi dalam bidang akuntansi dan perpajakan.

Capaian Pembelajaran Mata Kuliah:

Mahasiswa mampu menjelaskan dan mempraktekkan proses hukum dan ketentuan pemungutan pajak berdasarkan Undang-Undang Perpajakan dan peraturan-peraturan perpajakan yang terbaru.

Bahan Kajian :

1. Definisi hukum pajak.
2. Asas-asas dan teori pembenaran Pemungutan Pajak.
3. Pembagian pajak.
4. Subjek-objek pajak.
5. Tarif pajak
6. Sistem Yurisdiksi dalam hukum pajak
7. Reformasi Pajak dan perkembangan hukum pajak di Indonesia
8. NPWP/PPKP
9. Penetapan dan Ketetapan pajak
10. Penagihan Pajak
11. Pemeriksaan dan penyidikan pajak
12. Prosedur dan Retribusi pajak daerah
13. Hukum pajak Internasional.

Pustaka:

1. Erly Suandi.2017. Hukum Pajak Edisi 7. Jakarta:Salemba Empat.
2. Undang-Undang KUP dan peraturan pelaksanaannya. Kementerian keuangan Republik Indonesia. Direktorat Jenderal Pajak.
3. Jurnal Nasional terakreditasi dan Internasional.

SEMESTER III

- 1. Nama Mata Kuliah : Akuntansi Biaya**
Kode Mata Kuliah : M300101319
Kredit Teori : 3 sks
Kredit Praktikum : 0 sks

Deskripsi Mata Kuliah:

Mata kuliah ini membahas akuntansi biaya dan beberapa pengertian dasar siklus akuntansi biaya dan laporan harga pokok barang yang diproduksi, akuntansi biaya bahan baku, akuntansi biaya tenaga kerja, akuntansi biaya overhead pabrik, sistem harga pokok pesanan, sistem harga pokok proses, sistem harga pokok lanjutan, produk bersama dan produk sampingan.

Capaian Pembelajaran Lulusan:

Mahasiswa mampu Mengambil keputusan atau mengembangkan solusi yang tepat dan benar menurut kaidah akuntansi dalam menyelesaikan masalah dan dapat bertanggungjawab pada pekerjaan di bidang akuntansi dalam pengolahan, penggunaan dan pelaporan sumber daya organisasi.

Capaian Pembelajaran Mata Kuliah:

Mahasiswa mampu membuat laporan akuntansi biaya dan harga pokok pada perusahaan Jasa dan Manufaktur.

Bahan Kajian:

1. Ruang Lingkup Akuntansi Biaya
2. Konsep Biaya dan Laporan Keuangan
3. Biaya Bahan Baku
4. Biaya Tenaga kerja
5. Biaya Overhead Pabrik
6. *Activity Based Costing*
7. Biaya Standar
8. Metode harga pokok pesanan
9. Metode harga pokok proses
10. Metode harga pokok proses lanjutan
11. Penentuan harga pokok atas produk bersama dan produk sampingan

Pustaka:

1. Firdaus A. Dunia, Wasilah Abdullah, Catur Sasongko. Akuntansi Biaya Edisi 4 Revisi. Salemba Empat. 2018
2. Mulyadi. 2004. Akuntansi Biaya. Yogyakarta. BPFE.
3. Abdul Halim. 2004. Dasar-dasar Akuntansi Biaya. Yogyakarta. BPFE.
4. Mardiasmo. 2004. Akuntansi Biaya. Yogyakarta. BPFE.
5. Mas'ud Machfoed. 2004. Akuntansi Biaya. Yogyakarta. BPFE.
6. Matz dan Ustry. Cost Accounting, Planning and Control.
7. Jurnal Nasional terakreditasi dan Internasional.

2. **Nama Mata Kuliah** : **Manajemen Keuangan**
Kode Mata Kuliah : M300201319
Kredit Teori : 3 sks
Kredit Praktikum : 0 sks

Deskripsi Mata Kuliah :

Mata kuliah manajemen keuangan dan investasi berisi materi-materi yang memberikan kerangka pemahaman, pengenalan, penerapan, analisis dan evaluasi terhadap kebijakan manajemen keuangan terkait dengan kegiatan penghimpunan dan penggunaan dana di pasar modal secara sederhana dan komprehensif. Sehingga materi yang dibahas dalam mata kuliah ini meliputi ruang lingkup dan konsep dasar manajemen keuangan, sumber dana perusahaan, manajemen modal kerja, manajemen persediaan, manajemen piutang, manajemen kas, manajemen sekuritas, pasar modal dan investasi, saham, teknik analisis penilaian saham, dividen, obligasi, instrumen derivatif serta portofolio.

Capaian Pembelajaran Lulusan:

Menguasai konsep teoritis, metoda, dan perangkat analisis fungsi manajemen (perencanaan, pelaksanaan, pemantau, evaluasi, dan pengendalian) dan fungsi keuangan pada berbagai jenis organisasi.

Capaian Pembelajaran Mata Kuliah:

Mahasiswa mampu menjabarkan, menganalisa serta menguasai dan menghitung dengan tepat serta teliti tentang konsep manajemen keuangan untuk kebutuhan dalam pengambilan keputusan manajemen.

Bahan Kajian:

1. Tinjauan atas Manajemen Keuangan.
2. Nilai Waktu dari Uang
3. Laporan Keuangan, Arus Kas, dan Perpajakan
4. Analisis Laporan Keuangan
5. Pasar dan Institusi Keuangan
6. Tingkat Bunga
7. Obligasi dan Evaluasinya
8. Risiko dan Tingkat Pengembalian
9. Saham dan Valuasinya

Pustaka:

1. Martono dan Agus hardjito, Manajemen Keuangan, Ekonesia, Yogyakarta, 2005
2. Sutrisno, Manajemen Keuangan: Teori, Konsep, dan Aplikasi, Penerbit Ekonisia FE UII, Yogyakarta, 2000
3. Halim, Abdul, 2005, Analisis Investasi, Penerbit Salemba Empat, Jakarta.
4. Jogyanto, 2008, Teori Portofolio dan analisis Investasi, , BPFE Yogyakarta
5. Brigham. 2010. Dasar dasar Manajemen Keuangan Buku 1. Jakarta : Salemba Empat
6. Brigham. 2010. Dasar dasar Manajemen Keuangan Buku 2. Jakarta : Salemba Empat
7. Sukrisno Agoes dan I Cenik Ardana. 2012. Manajemen Keuangan. Penerbit Salemba Empat. Jakarta.
8. Jurnal Nasional terakreditasi dan Internasional.

3. Nama Mata Kuliah	:	Akuntansi Syariah
Kode Mata Kuliah	:	M300301219
Kredit Teori	:	2 sks
Kredit Praktikum	:	0 sks

Deskripsi Mata Kuliah:

Akuntansi Syariah merupakan mata kuliah yang mempelajari tentang pengertian umum laporan keuangan dan analisis keuangan berdasarkan prinsip syariah yang dapat digunakan oleh mahasiswa dalam kehidupan sehari-hari serta memberikan dasar yang kuat bagi mahasiswa yang akan menempuh mata kuliah lain di bidang bisnis dan

keuangan syariah. Fokus bahasan dari mata kuliah ini adalah arti penting informasi akuntansi dan laporan keuangan sebagai media pelaporan serta sistem yang menghasilkan informasi tersebut.

Capaian Pembelajaran Lulusan:

Mahasiswa dapat mempertanggung jawabkan kinerjanya kepada pemilik dan pihak pihak yang berkepentingan atas dasar asas keadilan, kejujuran, dan keterbukaan sesuai dengan prinsip akuntansi syariah.

Capaian Pembelajaran Mata Kuliah:

Mahasiswa mampu menyusun laporan akuntansi syariah dan menguasai prinsip akuntansi syariah sesuai dengan Standar Akuntansi Syariah.

Bahan Kajian:

1. Pengertian Akuntansi dan Akuntansi Syariah
2. Jurnal Umum dan Buku Besar
3. Jurnal Penyesuaian
4. Penyelesaian Siklus Akuntansi
5. Akuntansi Perusahaan Dagang
6. Jurnal Khusus dan Buku Besar Pembantu
7. Akuntansi Persediaan Barang Dagang
8. Pengendalian Internal, Kecurangan (Fraud), dan Kas
9. Piutang
10. Aset Tetap, Sumber Daya Alam, dan Aset Takberwujud

Pustaka:

1. IAI.2017.Standar Akuntansi Keuangan Syariah.
2. Evony Silivo Violita, Sri Nurhayati, Tjiptohadi Sawarjuwono dan Wasilah Abdullah. 2018 Pengantar Akuntansi dengan Tinjauan Syariah. Jakarta :Salemba Empat.
3. Sri Nurhayati, S.E., M.M., SAS, dan Wasilah, S.E., M.E.2014. Akuntansi Syariah di Indonesia (E4).Jakarta:Salemba Empat.
4. Jurnal Nasional terakreditasi dan Internasional.

4. Nama Mata Kuliah	:	Perpajakan II
Kode Mata Kuliah	:	M300401319
Kredit Teori	:	3 sks
Kredit Praktikum	:	0 sks

Deskripsi Mata Kuliah:

Mata kuliah Perpajakan II memberikan pengetahuan tentang perencanaan perhitungan dan pelaporan perpajakan yang ada di Indonesia. Materi ini memberikan pengetahuan dan tata cara perhitungan PPN, PPnBM, PKP, BKP, PBB. Materi tersebut sangat erat kaitannya dengan kebijakan pemerintah yang merupakan salah satu unsur pokok sistem perpajakan disamping undang-undang dan administrasi perpajakan dan sejalan dengan tumbuh

kembangnya sektor publik. Peraturan perpajakan juga akan selalu mengikuti perkembangan tersebut, sehingga tidak menutup kemungkinan muncul ketentuan baru yang harus diikuti.

Capaian Pembelajaran Lulusan:

Mempunyai konsep teoritis dan prinsip-prinsip perpajakan serta keterampilan dalam penghitungan pajak laporan keuangan sesuai dengan peraturan perpajakan.

Capaian Pembelajaran Mata Kuliah:

Mahasiswa mampu memahami Undang-undang beserta peraturan lain terkait Pajak Penghasilan; menjelaskan dan menghitung Pajak Penghasilan yang berkaitan dengan Laporan Keuangan suatu lembaga atau badan berdasarkan Peraturan Perpajakan Terbaru.

Bahan Kajian :

1. PPN
2. Pajak Penjualan atas barang mewah
3. BKP dan JKP
4. PKP, Pengusaha Kecil, Pedagang Eceran.
5. Faktur Pajak
6. Pajak Masukan
7. PPN dan PPnBM
8. Bea Materai
9. PBB
10. Pajak Daerah dan Retribusi Daerah
11. Pengadilan Pajak
12. Fasilitas, Pemungutan, dan Restitusi PPN dan PPnBM
13. Penyerahan Barang Kena Pajak dan Jasa Kena Pajak
14. Bea Perolehan Hak atas Tanah dan Bangunan sebagai Pajak Daerah.

Pustaka:

1. Waluyo.2011.Perpajakan Indonesia Buku 2, 10e. Jakarta:Salemba Empat.
2. Undang-Undang KUP dan peraturan pelaksanaannya. Kementerian keuangan Republik Indonesia. Direktorat Jenderal Pajak.
3. Jurnal Nasional terakreditasi dan Internasional.

5. Nama Mata Kuliah	:	Sistem Informasi Akuntansi (SIA)
Kode Mata Kuliah	:	M300501319
Teori	:	3 sks
Kredit Praktikum	:	0 sks

Deskripsi Mata Kuliah :

Mata kuliah ini membahas tentang sistem informasi apa saja yang ada di dalam akuntansi.

Capaian Pembelajaran Lulusan:

Mahasiswa mampu memanfaatkan teknologi informasi untuk menyelesaikan permasalahan umum dan permasalahan yang tidak terduga pada bidang kerja akuntansi.

Capaian Pembelajaran Mata Kuliah:

Mahasiswa mampu mendesain dan membuat flow chart akuntansi dalam entitas bisnis.

Bahan Kajian:

1. Sistem Informasi Akuntansi: Sebuah Tinjauan Menyeluruh
2. Tinjauan Pemrosesan Transaksi dan Sistem *Enterprise Resource Planning*
3. Sistem Teknik Dokumentasi
4. Pengendalian dan Audit Sistem Informasi Akuntansi
5. Penipuan Komputer
6. Teknik Penipuan dan Penyalahgunaan Komputer
7. Pengendalian dan Sistem informasi Akuntansi
8. Pengendalian untuk Keamanan Informasi
9. Pengendalian Kerahasiaan dan Privasi
10. Pengendalian Integritas Pemrosesan dan Ketersediaan
11. Pengauditan Sistem Informasi Berbasis Komputer
12. Siklus Pendapatan: Penjualan dan Penerimaan Kas
13. Siklus Pengeluaran: Pembelian dan Pengeluaran Kas
14. Siklus Produksi
15. Siklus Manajemen Sumber Daya Manusia dan Penggajian
16. Sistem Buku Besar dan Pelaporan
17. Desain Database Menggunakan Model Data REA
18. Mengimplementasikan Model REA dalam Database Relasional
19. Pengantar Pengembangan Sistem dan Analisis Sistem
20. Strategi Pengembangan SIA
21. Desain, Implementasi, dan Operasi Sistem

Pustaka:

1. Marshall B. Romney, Paul John Steinbart.2014.Sistem Informasi Akuntansi (Accounting Informasi Systems), E13. Jakarta:Salemba Empat
2. James Hall.2009.Sistem Informasi Akuntansi. Jakarta. Salemba Empat
3. Jurnal Nasional terakreditasi dan Internasional.

6. Mata Kuliah	:	Pengauditan 1
Kode Mata Kuliah	:	M300601319
Kredit Teori	:	3 sks
Kredit Praktikum	:	0 sks

Deskripsi Mata Kuliah:

Mata kuliah Pengauditan I merupakan mata kuliah wajib tempuh bagi mahasiswa akuntansi. Mata kuliah ini memberikan wawasan dan pemahaman tentang profesi akuntan

publik dan pekerjaan yang dilakukan oleh akuntan publik. Untuk itu pokok bahasan dalam mata kuliah ini mencakup: pengertian auditing, jenis-jenis audit, standar profesi akuntan publik, kode etik, perencanaan audit dan prosedur analisis, metodologi pengujian dalam audit, dan penilaian terhadap pengendalian internal dan perancangan pengujian substantif perusahaan. Pelaksanaan kuliah menggunakan pendekatan ekspositori dan inkuiri dalam bentuk ceramah, tanya jawab, diskusi dan pemecahan masalah.

Capaian Pembelajaran Lulusan:

Mahasiswa diharapkan mampu menganalisis, membuat dan memecahkan masalah-masalah dalam bidang auditing.

Capaian Pembelajaran Mata Kuliah:

Mahasiswa mampu menganalisis, membuat dan memecahkan short case dalam bidang auditing yang berdasarkan Standar Profesional Akuntan Publik, Kode Etik Akuntan Publik Indonesia, Kode Etik Akuntan Profesional IAI, Undang-Undang Akuntan Publik dan perkembangan assurance service dan *risk-based approach*.

Bahan Kajian:

1. Overview Tentang Auditing
2. Profesi Akuntan Publik
3. Standar Professional Akuntan Publik
4. Kode Etik Profesi Akuntan Publik
5. Tanggung Jawab Hukum Akuntan Publik
6. Laporan Akuntan
7. Gambaran Umum Proses Audit
8. Bukti Audit Dan Tes Transaksi
9. Kertas Kerja Pemeriksaan
10. Perencanaan Audit Dan Program Audit
11. Prosedur Audit Dan Teknik Audit
12. Resiko Audit Dan Materialitas
13. Pengendalian Intern
14. Audit Sampling

Pustaka:

1. Kell, Walter G. dan William C. Boynton. *Modern Auditing –Eighth Edition*. 2001. John Wiley&Sons Inc.
2. Rick Hayes, Philip Wallage, Hans Gortemaker.2017.Prinsip-Prinsip Pengauditan (e3).Jakarta Salemba Empat.
3. Ikatan Akuntan Indonesia. *Standar Profesional Akuntan Publik (SPAP)*.
4. Ikatan Akuntan Indonesia. 2008.Standar Akuntansi Keuangan per 1 Januari 2017.Salemba Empat, Jakarta.
5. Ikatan Akuntan Indonesia.2006.Standar Profesional Akuntan Publik. Salemba Empat, Jakarta.
6. Jurnal Nasional terakreditasi dan Internasional.

7. Nama Mata Kuliah	:	Budi Pekerti Madya
Kode Mata Kuliah	:	M300701119
Kredit Teori	:	1 sks
Kredit Praktikum	:	0 sks

Diskripsi Mata Kuliah:

Matakuliah ini mengajarkan Budi Pekerti yang universal dan kepribadian terpuji pada para mahasiswa untuk bekal hidup dalam keluarga, masyarakat dan lingkungan pekerjaan.

Capaian Pembelajaran Lulusan:

Menjadi tenaga Profesional manajemen yang memiliki budi pekerti luhur.

Capaian Pembelajaran Mata Kuliah:

Mahasiswa dapat menjelaskan bagaimana toleransi antar umat beragama dan kepercayaan di Inodensia dan di dunia.

Bahan Kajian :

1. Highlight kisah-kisah orang-orang suci
2. Bekal dasar ketika manusia meluhurkan asma Tuhan YME.
3. Toleransi vs fanatisme ekstrim.
4. Tidak ada agama yang membenarkan kejahatan dan mengajarkan kejahatan.
5. Fenomena aktual.

Pustaka:

1. Stephen R. Covey, 1990, The 7 Habbits of Highly Effective People, Simon and Schuster, New York.
2. Maxwell, John C, 2003, How Successful People Lead, MIC Publishing, Surabaya.

8. Mata Kuliah	:	Akuntansi Keperilakuan
Kode Mata Kuliah	:	M300801319
Kredit Teori	:	3sks
Kredit Praktikum	:	0 sks

Diskripsi Mata Kuliah:

Matakuliah ini didesain untuk meningkatkan pengetahuan dan pemahaman mahasiswa atas berbagai teori dan isu akuntansi keperilakuan. Selain itu matakuliah ini juga didesain, dengan bekal pengetahuan dan pemahaman yang memadai, untuk meningkatkan kesadaran keterkaitan akuntansi dengan perilaku manusia. Kesadaran yang hendak digugah adalah kesadaran ketuhanan, kesadaran akan nilai-nilai lokal, kesadaran atas diri (kapasitas diri untuk menjadi agen peubah), dan kesadaran atas pikiran positif.

Capaian Pembelajaran Lulusan:

Mahasiswa memiliki pengetahuan, mampu memberi kritik, menggali nilai-nilai lokal dan ketuhanan pada ilmu Akuntansi untuk mengubah perilaku.

Capaian Pembelajaran Mata Kuliah:

Mahasiswa mampu menguasai dan menerapkan Akuntansi Keperilakuan pada segala aspek untuk merubah perilaku.

Bahan Kajian:

1. Pengantar Akuntansi Keperilakuan
2. Konsep Akuntansi dan Hipotesis Keperilakuan
3. Konsep dan Peran Perilaku Organisasi
4. Konsep Keperilakuan dari Psikologi dan Psikologi Sosial
5. Akuntansi Keperilakuan dalam Bingkai Retrospektif dan Prospektif
6. Filosofi Riset Akuntansi Keperilakuan
7. Metode Riset Akuntansi Keperilakuan
8. Pengendalian Keuangan
9. Aspek Keperilakuan pada Perpajakan
10. Aspek Keperilakuan pada Perencanaan Laba dan Penganggaran
11. Aspek Keperilakuan pada Pengakumulasian dan Pengendalian Biaya
12. Aspek Keperilakuan pada Pengambilan Keputusan dan Pengambil Keputusan
13. Aspek Keperilakuan pada Persyaratan Pelaporan
14. Aspek Keperilakuan pada Penganggaran Modal
15. Aspek Keperilakuan pada Audit Internal
16. Aspek Keperilakuan pada Etika Akuntan
17. Aspek Teori Kontinjensi dalam Akuntansi Keperilakuan
18. Aspek Keperilakuan dari Prinsip Akuntansi yang Berterima Umum
19. Teori Pertimbangan dan Pembuatan Keputusan Kelompok
20. Aspek Keperilakuan dari Komunikasi Informasi Akuntansi
21. Aspek Keperilakuan pada Akuntansi Sosial
22. Aspek Keperilakuan pada Akuntansi Sumber Daya Manusia

Pustaka:

1. Arfan Ikhsan Lubis. 2018. Akuntansi Keperilakuan: Akuntansi Multiparadigma (e3). Jakarta. Salemba Empat
2. Davis, Stan *et al.* 2006. "The effect of obedience pressure and perceived responsibility on management accountant's creation of budgetary slack", *Behavioral Research in Accounting*. 18. Pp 19-35
3. Ikhsan, Arfan dan Muhammad Ishak. 2008. Akuntansi Keperilakuan. Jakarta: Penerbit Salemba Empat
4. Lehmann, Constance N dan Norman, Carolyn Strand. 2006. "The effects of experience on complex problem representation and judgment in auditing: An experimental investigation". *Behavioral Research in Accounting*. 18. Pp 65-83.

5. Nurlaela, Siti dan Rahmawati. 2010. "Pengaruh Faktor berperilaku organisasi terhadap kegunaan Sistem Akuntansi Keuangan daerah". SNA
6. Pasewark dan Viator. 2006. "Sources of Work Family Conflict in the profession of accountant", *Behavioral Research in Accounting*. 18. Pp 147-165.
7. Pinasti, Margani. 2007. "Pengaruh Penyelenggaraan dan Penggunaan Sistem Informasi Terhadap Persepsi Pengusaha Kecil atas Informasi Akuntansi: Suatu Riset Eksperimen. SNA.
8. Trisnaningsih, Sri. 2007. "Independensi Auditor dan Komitmen Organisasi sebagai mediasi pengaruh pemahaman Good governance, gaya kepemimpinan dan Budaya Organisasi terhadap kerja auditor". SNA
9. Widayati dan Nurlis. 2010. "Faktor-faktor yang mempengaruhi kemauan membayar pajak WP Pribadi yang melakukan pekerjaan bebas". SNA
10. Jurnal Nasional terakreditasi dan Internasional.

9. Nama Mata Kuliah	:	Praktik Akuntansi I
Kode Mata Kuliah	:	M200701319
Kredit Teori	:	0 sks
Kredit Praktikum	:	1 sks

Diskripsi Mata Kuliah:

Mata kuliah ini bertujuan untuk memberikan pengalaman bagi mahasiswa melalui latihan praktek akuntansi keuangan secara manual. Materi dan bahan latihan praktik berupa bukti transaksi dan bukti pendukung, jurnal, akun buku besar, kertas kerja penyusunan laporan keuangan, daftar kode akun, yang disusun oleh dosen pengampu. Setelah mengikuti mata kuliah ini diharapkan mahasiswa mempunyai gambaran aktual tentang pengelolaan bukti jurnal, pengelolaan akun buku besar, dan penyelesaian siklus akuntansi, serta mempunyai kemampuan dalam mengadministrasikan bukti dan dokumen akuntansi secara baik dan benar.

Capaian Pembelajaran Lulusan:

Mahasiswa diharapkan mampu menganalisis, membuat dan memecahkan masalah-masalah dalam bidang akuntansi.

Capaian Pembelajaran Mata Kuliah:

Mahasiswa mampu menganalisis, membuat dan memecahkan *short case* dalam bidang akuntansi berdasarkan Pedoman Standar Akuntansi Keuangan pada perusahaan Jasa.

Bahan Kajian:

1. Overview tentang latar belakang dan informasi perusahaan Manufaktur/Dagang
2. Instruksi kegiatan usaha dan transaksi keuangan
3. Analisis transaksi kasus 1
4. Pencatatan transaksi
5. Jurnal Umum
6. Analisis transaksi kasus 2

7. Pencatatan transaksi
8. Jurnal Umum
9. Buku besar
10. Buku besar
11. Penyesuaian pembukuan
12. Penyesuaian pembukuan
13. Kertas kerja
14. Laporan keuangan yaitu neraca, laporan laba rugi dan perubahan modal)
15. Jurnal penutup dan neraca saldo setelah penutupan.

Pustaka :

1. Yuliansyah, Mayangsari, S,& Bandang, A. 2015. Praktikum Pengantar Akuntansi. Salemba Empat.
2. Modul Praktik Akuntansi I

SEMESTER IV

1. Nama Mata Kuliah	:	Manajemen Strategik
Kode Mata Kuliah	:	M400101219
Kredit Teori	:	2 sks
Kredit Praktikum	:	0 sks

Deskripsi Mata Kuliah:

Mata kuliah ini memberikan pengetahuan kepada mahasiswa tentang proses manajemen startegik membahas bagaimana mengelola strategi dari perspektif manajemen puncak dan membawa perusahaan mencapai kesuksesan didalam lingkungan yang dinamis.

Capaian Pembelajaran Lulusan:

Menguasai konsep dan teknik menyusun rencana strategis dan menjabarkannya dalam rencana operasional

Capaian Pembelajaran Mata Kuliah:

Mahasiswa mampu menggunakan pola pikir strategik dan ketrampilan teknis dalam menyusun visi, misi, analisis lingkungan internal eksternal, merumuskan tujuan dan strategi baik dalam tingkat korporat dan unit bisnis, menterjemahkan kedalam strategi fungsional serta merancang proses implementasi dan pengendalian.

Bahan Kajian:

1. Sifat Manajemen Strategik
2. Visi dan Misi Bisnis
3. Pengukuran Eksternal
4. Pengukuran Internal
5. Strategi dalam Tindakan
6. Analisis dan Pilihan Strategi
7. Mengimplementasikan Strategi : Isu Manajemen dan Operasi

8. Mengimplementasikan Strategi : Isu Pemasaran, Keuangan/Akuntansi, R&D, dan SIM
9. Tinjauan, Evaluasi, dan Kendali Strategi
10. Etika Bisnis, Tanggung Jawab Sosial, dan Keberlangsungan Lingkungan
11. Isu Global dan Internasional

Pustaka:

1. Fred R. David dan Forest R. David.2016.Manajemen Strategik (e15).Suatu Pendekatan Keunggulan Bersaing-Konsep. Jakarta: Salemba Empat.
2. Jurnal Nasional terakreditasi dan Internasional.

2. Nama Mata Kuliah	:	Akuntansi Keuangan Menengah I
Kode Mata Kuliah	:	M400201319
Kredit Teori	:	3 sks
Kredit Praktikum	:	0 sks

Deskripsi Mata Kuliah:

Mata kuliah ini membahas tentang pengertian dan pengetahuan tentang konsep, prinsip dan proses akuntansi, laporan keuangan perusahaan serta transaksi yang berhubungan dengan harta atau aktiva, antara lain meliputi standar akuntansi, proses akuntansi, laporan keuangan, (neraca, laba rugi dan laporan arus kas), transaksi yang berhubungan dengan aktiva lancar, aktiva tetap, aktiva tidak berwujud, serta masalah-masalah khusus yang berhubungan dengan transaksi tersebut.

Capaian Pembelajaran Lulusan:

Mampu menjunjung tinggi sikap integritas dan kode etik serta terjaminnya integritas data dalam penyajian laporan keuangan, menyajikan pos-pos aktiva pada Laporan Posisi Keuangan serta pengakuan, pengukuran serta analisis akun dalam Laporan Posisi Keuangan, menerapkannya dalam berbagai praktek akuntansi dengan menjunjung tinggi kode etik profesi.

Capaian Pembelajaran Mata Kuliah:

Mampu menyusun, menyajikan dan mengevaluasi laporan keuangan grup entitas dan laporan perusahaan berdasarkan pada standar yang berlaku, serta menyusun laporan intern sesuai dengan kebutuhan manajemen untuk dapat digunakan sebagai pengambilan keputusan pada level operasional maupun strategis perusahaan. Mampu mengaplikasikan data dan informasi untuk pengambilan keputusan yang tepat sesuai dengan proses bisnis perusahaan.

Bahan Kajian:

1. Pelaporan Keuangan dan Standar Akuntansi
2. Kerangka Konseptual Pelaporan Keuangan
3. Laporan Laba Rugi dan Informasi Terkait
4. Laporan Posisi Keuangan dan Laporan Arus Kas
5. Akuntansi dan Nilai Waktu Uang
6. Kas dan Piutang

7. Penilaian Persediaan: Pendekatan Basis Biaya
8. Perolehan dan Pelepasan Aset Tetap
9. Penyusutan, Penurunan Nilai, dan Deplesi
10. Aset Tak Berwujud
11. Liabilitas Jangka Pendek, Provisi, dan Kontinjensi
12. Liabilitas Jangka Panjang

Pustaka:

1. Donald E. Kieso, Jerry J. Weygandt dan Terry D. Warfield.2017. Akuntansi Keuangan Menengah (Intermediate Acc Vol. 1) IFRS. Jakarta. Salemba Empat
2. Dwi Martani, Sylvia Veronica Siregar, Ratna Wardhani, Aria Farahmita, dan Edward Tanujaya.2012. Akuntansi Keuangan Menengah Berbasis PSAK (Buku 1). Jakarta. Salemba Empat
3. Zaki Baridwan, Intermediate Accounting, BPFE-UGM Yogyakarta
4. Ikatan Akuntan Indonesia(IAI), Standar Akuntansi Keuangan.
5. Jurnal Nasional terakreditasi dan Internasional.

3. Nama Mata Kuliah	:	Akuntansi Pajak
Kode Mata Kuliah	:	M400301319
Kredit Teori	:	3 sks
Kredit Praktikum	:	0 sks

Deskripsi Mata Kuliah:

Mata kuliah ini akan membahas konsep akuntansi dan pajak, definisi, serta permasalahan dalam akuntansi pajak. Berikutnya akan dibahas secara komprehensif mengenai akuntansi pajak baik tentang konsep perhitungan, pengakuan maupun konsep perbedaan laba akuntansi dan laba pajak. Pada bagian akhir, juga akan dibahas mengenai rekonsiliasi pajak dan akuntansi pajak penghasilan (PSAK 46).

Capaian Pembelajaran Lulusan:

Mempunyai konsep teoritis dan prinsip-prinsip perpajakan serta keterampilan dalam penghitungan pajak laporan keuangan sesuai dengan peraturan perpajakan.

Capaian Pembelajaran Mata Kuliah:

Mahasiswa mampu menghitung dan mempraktekkan penerapan kebijakan akuntansi perpajakan pada laporan keuangan perusahaan berdasarkan Ketentuan Undang-Undang Perpajakan (KUP) dan peraturan perpajakan terbaru.

Bahan Kajian:

1. Konvergensi Standar Akuntansi dan Undang Undang Perpajakan
2. Kewajiban Pembukuan
3. Prinsip Dasar Akuntansi Pajak
4. Laporan Keuangan Komersial dan Fiskal

5. Akuntansi Kas dan Bank
6. Akuntansi Piutang
7. Akuntansi Persediaan
8. Akuntansi Aset dan Tetap Berwujud
9. Kombinasi Bisnis
10. Revaluasi Aset Tetap
11. Akuntansi Aset Tak Berwujud
12. Liabilitas
13. Akuntansi Investasi Jangka Pendek dan Jangka Panjang
14. Ekuitas
15. Akuntansi Mata Uang Asing
16. Akuntansi Pajak Penghasilan
17. Akuntansi Pajak Penghasilan Berbasis PSAK
18. Klasifikasi Biaya dan Kompensasi Kerugian
19. Rekonsiliasi Laporan Keuangan
20. Akuntansi Pajak Pertambahan Nilai dan Pajak Penjualan atas Barang Mewah
21. Akuntansi Sewa
22. Akuntansi Kontrak Kontruksi

Pustaka:

1. Waluyo.2016.Akuntansi Pajak (e6). Jakarta:Salemba Empat
2. Sukrisno Agoes,Estralita Trisnawati,Akuntansi Perpajakan,Edisi 2 Revisi Penerbit Salemba 4, 2009
3. Mardiasmo, Perpajakan,Penerbit Andi, 2011
4. Peraturan Perpajakan lainnya (KMK, PMK, SE, Surat Dirjen Pajak, dll)
5. Jurnal Nasional terakreditasi dan Internasional.

4. Nama Mata Kuliah	:	Pengauditan II
Kode Mata Kuliah	:	M400401319
Kredit Teori	:	3 sks
Kredit Praktikum	:	0 sks

Deskripsi Mata Kuliah:

Pengauditan II merupakan matakuliah wajib bagi mahasiswa S-1 Jurusan Akuntansi. Pengauditan yang dimaksud dalam mata kuliah ini merupakan Pengauditan Keuangan (financial audit). Matakuliah ini merupakan kelanjutan dari matakuliah Pengauditan I yang menekankan pada konsep dasar pengauditan keuangan, sedang pada matakuliah Pengauditan II menekankan pada penerapan pengauditan dalam siklus-siklus transaksi, penyelesaian audit, dan pelaporan audit. Mahasiswa diharapkan sudah menguasai konsep dasar, teknik, metode, dan prosedur audit keuangan. Materi pokok yang akan dibahas adalah Pengauditan Siklus-Siklus Transaksi; Penyelesaian dan Pelaporan Audit serta Tanggung Jawab Auditor Setelah Audit; di samping itu dibahas juga mengenai Beberapa assurance akuntan publik.

Capaian Pembelajaran Lulusan:

Mahasiswa diharapkan mampu menganalisis, membuat dan memecahkan masalah-masalah dalam bidang auditing.

Capaian Pembelajaran Mata Kuliah:

Mahasiswa mampu menganalisis, membuat dan memecahkan *short case* dalam bidang auditing yang meliputi tujuan pemeriksaan dan prosedur audit yang berdasarkan Standar Profesional Akuntan Publik, Kode Etik Akuntan Publik Indonesia, Kode Etik Akuntan Profesional IAI, Undang-Undang Akuntan Publik dan perkembangan *assurance service* dan *risk based approach*.

Bahan Kajian:

1. Overview tentang tujuan pemeriksaan dan prosedur audit dalam akun laporan keuangan.
2. Pemeriksaan kas dan setara kas
3. Pemeriksaan piutang usaha dan piutang lainnya
4. Pemeriksaan surat berharga dan investasi
5. Pemeriksaan persediaan
6. Pemeriksaan biaya dibayar dimuka dan pajak dibayar dimuka.
7. Pemeriksaan aset tetap dan aset tidak tetap
8. Pemeriksaan utang jangka pendek
9. Pemeriksaan utang jangka panjang
10. Pemeriksaan ekuitas dan perkiraan laba rugi
11. Pemeriksaan subsequent event dan penyelesaian pemeriksaan
12. Management letter (surat komentar terhadap pengendalian intern)
13. Surat pernyataan langganan (client representation letter)

Pustaka:

1. Auditing, An Integrated Approach, Edisi 12, 2009, Alvin A. Arens dan James K. Loebbecke, prentice Hall International, Inc, Singapore.
2. Modern Auditing, Edisi 8, 2006, William C. Boynton dan Raymond N. Johnson, John Wiley & Son, Inc, Singapore.
3. Standar Profesional Akuntan Publik, Ikatan Akuntan Indonesia, 1 Januari 2001, Salemba Empat, Jakarta
4. Auditing 2 (Pengauditan). Al Haryono Yusuf. Yogyakarta: STIE YKPN
5. Jurnal Nasional terakreditasi dan Internasional.

5. Nama Mata Kuliah	:	Sistem Pengendalian Manajemen (SPM)
Kode Mata Kuliah	:	M400501319
Kredit Teori	:	3 sks
Kredit Praktikum	:	0 sks

Deskripsi Mata Kuliah:

Sistem Pengendalian Manajemen menjelaskan kepada mahasiswa mengenai konsep dan definisi pengendalian manajemen, perilaku dalam organisasi, perencanaan strategi dan

pemahaman strategi, pusat tanggung jawab, pusat pendapatan, beban, pusat laba, penentuan harga transfer, penyusunan anggaran, analisis laporan kinerja keuangan ukuran kinerja.

Capaian Pembelajaran Lulusan:

Menguasai konsep teoritis secara mendalam tentang Penghitungan dan pengendalian biaya produk dan jasa, Manajemen berbasis aktivitas dan Pengukuran dan pengendalian kinerja

Capaian Pembelajaran Mata Kuliah:

Mahasiswa mampu memahami dan mengaplikasikan peranan sistem pengendalian dalam struktur organisasi, tujuan organisasi, evaluasi kinerja, dan corporate governance pada seluruh entitas.

Bahan Kajian:

1. Manajemen dan Pengendalian
2. Hasil Pengendalian
3. Pengendalian Terhadap Tindakan, Personel, dan Budaya
4. Ketatnya Sistem Pengendalian
5. Biaya Sistem Pengendalian
6. Desain dan Evaluasi Sistem Pengendalian Manajemen
7. Pusat Pertanggung Jawaban Keuangan
8. Perencanaan dan Penganggaran
9. Sistem Insentif
10. Pengukuran Kinerja Keuangan dan Pengaruhnya
11. Perbaikan Masalah Myopia
12. Penggunaan Pengendalian Hasil Keuangan dengan Adanya Faktor-Faktor yang Tidak Dapat Dikendalikan
13. Tata Kelola Perusahaan dan Dewan Direktur
14. Pengendali dan Auditor
15. Masalah Etis yang Terkait dengan Pengendalian Manajemen
16. Pengaruh Ketidakpastian Lingkungan, Strategi Organisasional, dan Multinasionalitas pada Sistem Pengendalian Manajemen
17. Pengendalian Manajemen pada Organisasi Nirlaba

Pustaka:

1. Kenneth A. Merchant, dan Wim A. Van der Stede.2014.Sistem Pengendalian Manajemen (e3). Jakarta. Salemba Empat.
2. Robert and Antoni dan Vijay Govinda Rajan. 2005. Sistem Pengendalian Manajemen. Edisi Sebelas.
3. Jurnal Nasional terakreditasi dan Internasional.

6. Nama Mata Kuliah	:	Statistik
Kode Mata Kuliah	:	M400601319
Kredit Teori	:	3 sks
Kredit Praktikum	:	0 sks

Deskripsi Mata Kuliah:

Mata kuliah ini mempelajari tentang Analisis statistik, kualitatif, kuantitatif, simpangan baku, variabel, berdistribusi normal, kenormalan, bentuk data statistik, analisis diskriminan fisher, metode fisher, contoh metode fisher, contoh data interval, menormalkan data, statistik non parametrik, aplikasi statistik non parametrik, uji beda rata-rata, uji beda satu populasi, uji beda data dengan menggunakan alat analisis berupa SPSS

Capaian Pembelajaran Lulusan:

Mahasiswa memahami konsep-konsep dasar statistik dalam ekonomi dan bisnis, menggunakan dengan tepat statistika inferensial yang sesuai dengan kasus yang dihadapi sehingga menghasilkan kesimpulan yang terbaik dan berguna dalam pengambilan keputusan serta mengenal perangkat lunak statistika dan bagaimana menggunakannya.

Capaian Pembelajaran Mata Kuliah:

Mahasiswa dapat memahami serta mengaplikasikan praktik statistik ekonomi dan bisnis dalam penelitian, bisnis maupun dunia kerja dengan menggunakan alat analisis atau perangkat lunak analisis.

Bahan Kajian:

1. Pengertian Statistika
2. Penyajian Data
3. Ukuran Perusahaan
4. Ukuran Penyebaran
5. Angka Indeks
6. Deret Berkala dan Peramalan
7. Konsep Dasar Probabilitas
8. Distribusi Probabilitas Diskret dan Normal
9. Teori Keputusan
10. Metode dan Distribusi Sampling
11. Teori Pendugaan Statistik
12. Pengujian Hipotesis Sampel Besar
13. Pengujian Hipotesis Sampel Kecil
14. Analisis Regresi dan Korelasi Linier
15. Analisis Regresi dan Korelasi Berganda
16. Fungsi Variabel dan Masalah dalam Analisis Regresi
17. Pengendalian Mutu Statistik

Pustaka:

1. Suharyadi dan Purwanto S.K.2016. Statistika untuk Ekonomi dan Keuangan Modern (e3). Jakarta:Salemba Empat
2. Anderson, David R., et al, , Statistics for Business and Economics 8e. Lind, Douglas A., et al, Statistical Techniques in Business & Economics 11th Edition.
3. Siegel, Sidney, Statistik Non Parametrik untuk Ilmu-ilmu Sosial edisi ke-7.
4. Sudjana, Statistika untuk Ekonomi dan Niaga II edisi ke-10.
5. Sugiyono, Statistik Nonparametris untuk Penelitian edisi ke-3.
6. Suharyadi, Purwanto S.K., Statistika untuk Ekonomi & Keuangan Modern Buku 2 edisi ke-1.
7. Walpole, Ronald E., Myers, Raymond H., Ilmu Peluang dan Statistika untuk Insinyur dan Ilmuwan edisi ke-4.
8. Wijaya, Statistika Non Parametrik (Aplikasi Program SPSS) edisi ke-3.
9. Kenneth A. Merchant, dan Wim A. Van der Stede.2014.Sistem Pengendalian Manajemen (e3). Jakarta. Salemba Empat.
10. Jurnal Nasional terakreditasi dan Internasional.

7. Nama Mata Kuliah	:	Akuntansi Sektor Publik
Kode Mata Kuliah	:	M400701319
Kredit Teori	:	3 sks
Kredit Praktikum	:	0 sks

Deskripsi Mata Kuliah:

Mata kuliah ini membahas teori, prinsip, dan standar serta prosedur akuntansi yang dipergunakan oleh organisasi pemerintah baik tingkat pusat maupun daerah yang meliputi ruang lingkup keuangan negara, APBN, dan komparasi sistem akuntansi di dunia Internasional

Capaian Pembelajaran Lulusan:

Mahasiswa mampu memahami dan menguasai Akuntansi Sektor Publik dalam penerapan dan pengaplikasian di Sektor Publik Sesuai dengan Standar Akuntansi Publik.

Capaian Pembelajaran Mata Kuliah:

Mahasiswa mampu menyusun laporan dan menganalisa Akuntansi pada sektor publik pada organisasi publik di Indonesia (Partai Politik, LSM, Tempat Ibadah, dan Institusi Pendidikan sesuai dengan Standar Akuntansi Publik.

Bahan Kajian:

1. Karakteristik Akuntansi Sektor Publik
2. Regulasi dan Standar di Sektor Publik
3. Anggaran
4. Proses Anggaran Berbasis Kinerja
5. Teknik Akuntansi Sektor Publik.

6. Siklus Akuntansi Sektor Publik
7. Laporan Keuangan Sektor Publik
8. Akuntansi Dana di Pemerintah
9. Akuntansi Universitas
10. Akuntansi Rumah Sakit
11. Akuntansi LSM, Tempa Ibadah, Partai Politik.
12. Memahami Fungsi BPK, BPKP, dan Inspektorat di Pemerintahan Indonesia
13. Kapita Selekta Akuntansi Sektor Publik

Pustaka:

1. Abdul Halim dan Muhammad Syam Kusufi.2014.Teori, Konsep, Dan Aplikasi: Akuntansi Sektor Publik, E2.Jakarta:salemba Empat
2. Deddi Nordiawan .2006.Akuntansi Sektor Publik.Jakarta:Salemba Empat
3. Arifin Sabeni dan Imam Ghizali, pokok-pokok Akuntansi Pemerintahan, BPFE, Yogyakarta, 1993
4. Dody Hapsoro, Akuntansi Dana, Andi Offest, yogyakarta, 1995
5. Refrisond Baswir, Akuntansi Peerintahan Indonesia, BPFE, 1993, Akuntansi Pemerintahan RI, Sistem terbaru (APRI)
6. Jurnal Nasional terakreditasi dan Internasional.

8. Nama Mata Kuliah	:	Praktik Perpajakan I
Kode Mata Kuliah	:	M410801119
Kredit Teori	:	0 sks
Kredit Praktikum	:	1 sks

Deskripsi Mata Kuliah:

Mata kuliah ini berkaitan dengan perpajakan pada suatu perusahaan. Dalam kegiatan praktik mahasiswa mampu untuk menyelesaikan semua aspek yang dihadapi oleh perusahaan, yaitu mulai perhitungan pajak, penyusunan, pengisian formulir pajak sampai pemotongan dan penyetoran pajak.

Capaian Pembelajaran Lulusan:

Mempunyai konsep implementasi pengetahuan pajak dengan aplikasi akuntansi perpajakan berdasarkan prinsip-prinsip perpajakan serta keterampilan yang mahir dalam penghitungan, menjurnal, pembayaran, Laporan keuangan komersial dan fiskal, pelaporan pajak sesuai undang undang dan peraturan perpajakan

Capaian Pembelajaran Mata Kuliah:

Mahasiswa mampu mamahami Undang-Undang beserta peraturan lain terkait Pajak dalam menghitung, menjurnal, membayar, menyusun laporan keuangan komersial & Fiskal, dan melaporkan Pajak Wajib Pajak Badan.

Bahan Kajian:

1. Ruang Lingkup Praktikum Akuntansi Perpajakan
2. Penghitungan dan penjumlahan pajak atas gaji karyawan
3. Transaksi penjualan, PPN Keluaran, Faktur pajak, Jurnal penjualan
4. Transaksi pembelian: PPN Keluaran, Faktur pajak, Jurnal pembelian
5. Bukti Kas Keluar, Jurnal Penerimaan Kas, Penyetoran dan Pencatatan Pajak terkait
6. Bukti Kas Keluar, Jurnal Pengeluaran Kas, Penyetoran dan Pencatatan Pajak terkait
7. Bukti Transaksi, Jurnal Umum
8. Aktiva Tetap, Penyusutan komersial dan fiskal
9. Laba Rugi, Neraca
10. Bukti Potong Pajak, Pembayaran PPh Ps. 21, SPT Pph pasal 21
11. PPN Keluaran, PPN Masukan, SPT Masa PPN
12. Rekonsiliasi Objek pajak dan Non Objek Pajak
13. Deductable dan non deductable
14. Pengisian SPT PPH Badan

Pustaka:

1. Eko Madyo Sutanto. Praktikum Akuntansi Perpajakan. 2019
2. Abdul Halim. Perpajakan Indonesia. Tahun 2017. Penerbit Salemba 4.
3. Siti Resmi. Perpajakan (Teori dan Kasus). Buku 1 (edisi 10). Tahun 2017. Penerbit Salemba 4, Jakarta
4. Siti Resmi. Perpajakan (Teori dan Kasus). Buku 2 (edisi 8). Tahun 2014. Penerbit Salemba 4, Jakarta
5. Sukrisno Agoes dan Estralita Trisnawati (2013), Akuntansi Perpajakan (Edisi 3), Penerbit Salemba Empat
6. Waluyo. Akuntansi Pajak (edisi 6). Tahun 2016. Penerbit Salemba Empat, Jakarta.
7. Undang-Undang Pajak Penghasilan dan peraturan terbaru yang terakait.
8. Jurnal Nasional terakreditasi dan Internasional.

9. Nama Mata Kuliah	:	Praktik Akuntansi II
Kode Mata Kuliah	:	M410901119
Kredit Teori	:	0 sks
Kredit Praktikum	:	1 sks

Diskripsi Mata Kuliah:

Mata kuliah ini bertujuan untuk memberikan pengalaman bagi mahasiswa melalui latihan praktek akuntansi keuangan secara manual. Materi dan bahan latihan praktek berupa bukti transaksi dan bukti pendukung, jurnal, akun buku besar, kertas kerja penyusunan laporan keuangan, daftar kode akun, yang disusun oleh dosen pengampu. Setelah mengikuti mata kuliah ini diharapkan mahasiswa mempunyai gambaran aktual tentang pengelolaan bukti jurnal, pengelolaan akun buku besar, dan penyelesaian siklus akuntansi, serta mempunyai kemampuan dalam mengadministrasikan bukti dan dokumen akuntansi secara baik dan benar.

Capaian Pembelajaran Lulusan:

Mahasiswa diharapkan mampu menganalisis, membuat dan memecahkan masalah-masalah dalam bidang akuntansi.

Capaian Pembelajaran Mata Kuliah:

Mahasiswa mampu menganalisis, membuat dan memecahkan *short case* dalam bidang akuntansi berdasarkan Pedoman Standar Akuntansi Keuangan pada perusahaan Jasa.

Bahan Kajian:

1. Overview tentang latar belakang dan informasi perusahaan Jasa.
2. Instruksi kegiatan usaha dan transaksi keuangan
3. Pencatatan transaksi
4. Pencatatan transaksi
5. Jurnal penjualan
6. Jurnal pembelian
7. Jurnal penerimaan kas
8. Jurnal pengeluaran kas
9. Jurnal Umum
10. Buku besar pembantu dan buku besar
11. Buku besar pembantu dan buku besar
12. Kertas kerja
13. Laporan keuangan yaitu neraca, laporan laba rugi dan perubahan modal)
14. Jurnal penutup dan neraca saldo setelah penutupan.

Pustaka :

1. Yuliansyah, Mayangsari, S,& Bandang, A. 2015. Praktikum Pengantar Akuntansi. Salemba Empat.
2. Modul Praktik Akuntansi II

SEMESTER V

1. Nama Mata Kuliah	:	Akuntansi Manajemen
Kode Mata Kuliah	:	M500101319
Kredit Teori	:	3 sks
Kredit Praktikum	:	0 sks

Deskripsi Mata Kuliah:

Mata Kuliah ini merupakan kelanjutan dari mata kuliah akuntansi biaya. Penekanan dalam mata kuliah ini adalah bagaimana cara menyusun dan menggunakan informasi akuntansi manajemen untuk membantu mengelola perusahaan terutama yang berkaitan dengan fungsi manajemen seperti dalam fungsi perencanaan, pengendalian, pengambilan keputusan. Materi yang diberikan meliputi pendekatan-pendekatan yang bersifat tradisional dan juga pendekatan yang berkembang belakangan ini.

Capaian Pembelajaran Lulusan:

Mahasiswa mampu memilih atau mengembangkan solusi yang tepat dan benar menurut kaidah akuntansi untuk menyelesaikan masalah di bidang akuntansi.

Capaian Pembelajaran Mata Kuliah:

Mahasiswa mampu menganalisis laporan keuangan dalam perubahan lingkungan bisnis dan perkembangan akuntansi serta menerapkan informasi akuntansi untuk pengambilan keputusan.

Bahan Kajian :

1. Mengetahui Akuntansi Manajemen
2. Konsep Biaya
3. Perilaku Biaya
4. Anggaran untuk Perencanaan dan Pengendalian
5. Akuntansi Pertanggungjawaban
6. Activity-Based Costing
7. Activity-Based Management
8. Biaya Kualitas dan Produktivitas
9. Analisis Biaya-Volume-Laba
10. Pembuatan Keputusan Taktis Bab 11 Keputusan Investasi Modal
11. Manajemen Persediaan
12. Penilaian Kinerja dan Harga Transfer
13. Penentuan Biaya Variabel dan Pelaporan Segmen
14. Balance Scorecard

Pustaka

1. Baldric Siregar, Bambang Suripto, Dody Hapsoro, Eko Widodo Lo, Erlina Herowati, Lita Kusumasari, dan Nurofik.2013. Akuntansi Manajemen.Jakarta.Salemba Empat
2. Abdul Halim, Akuntansi Manajemen Edisi 2 - BPFE
3. Mulyadi. 2001. Akuntansi Manajemen: Konsep, Manfaat dan Rekayasa. Edisi Ketiga. Cetakan pertama. Salemba Empat. Jakarta
4. Hilton, RW, M.W. Maher, dan F.H. Selto. 2013. Cost Management: Strategies for Business Decisions. Edisi Internasional. Singapore: Mc Graw Hill.
5. Atkinson, A.A., R.D. Banker, R.S Kaplan dan S.M. Young. 2015. Management Accounting. Edisi keenam, USA, New Jersey: Prentice-Hall Inc
6. Blocher, E. , D.E. Stout, G. Cokins.dan K Chen. 2014. Cost Management: A Strategic Emphasis. Edisi International. Singapore: Mc Graw Hill.
7. Hansen, Don R.,and Mowen.,m.,Management accounting, 4 th edition south Western Publishing Co 1997
8. Jurnal Nasional terakreditasi dan Internasional.

2. Nama Mata Kuliah	:	Akuntansi Keuangan Menengah II
Kode Mata Kuliah	:	M500201319
Kredit Teori	:	3 sks
Kredit Praktikum	:	0 sks

Deskripsi Mata Kuliah:

Mata kuliah ini membahas tentang pengertian dan pengetahuan tentang konsep, prinsip dan proses akuntansi, laporan keuangan perusahaan serta transaksi yang berhubungan dengan harta atau aktiva, antara lain meliputi standar akuntansi, proses akuntansi, laporan keuangan, (neraca, laba rugi dan laporan arus kas), transaksi yang berhubungan dengan aktiva lancar, aktiva tetap, aktiva tidak berwujud, serta masalah-masalah khusus yang berhubungan dengan transaksi tersebut.

Capaian Pembelajaran Lulusan:

Mampu menjunjung tinggi sikap integritas dan kode etik serta terjaminnya integritas data dalam penyajian laporan keuangan, menyajikan pos-pos aktiva pada Laporan Posisi Keuangan serta pengakuan, pengukuran serta analisis akun dalam Laporan Posisi Keuangan, menerapkannya dalam berbagai praktek akuntansi dengan menjunjung tinggi kode etik profesi.

Capaian Pembelajaran Mata Kuliah:

Mampu menyusun, menyajikan dan mengevaluasi laporan keuangan grup entitas dan laporan perusahaan berdasarkan pada standar yang berlaku, serta menyusun laporan intern sesuai dengan kebutuhan manajemen untuk dapat digunakan sebagai pengambilan keputusan pada level operasional maupun strategis perusahaan. Mampu mengaplikasikan data dan informasi untuk pengambilan keputusan yang tepat sesuai dengan proses bisnis perusahaan.

Bahan Kajian:

1. Ekuitas
2. Efek Dilutif dan Laba Per Saham
3. Investasi
4. Pendapatan
5. Akuntansi Pajak Penghasilan
6. Akuntansi Pensiun dan Imbalan Pascakerja
7. Akuntansi Sewa
8. Perubahan Akuntansi dan Analisis Kesalahan
9. Laporan Arus Kas
10. Penyajian dan pengungkapan Laporan Keuangan

Pustaka

1. Donald E. Kieso, Jerry J. Weygandt, Terry D. Warfield, 2018. Akuntansi Keuangan Menengah (Intermediate Acc Vol. 2) IFRS. Jakarta: Salemba Empat.

2. Dwi Martani, Sylvia Veronica NPS, Ratna Wardhani, Aria Farahmita, Edward Tanujaya, Taufik Hidayat.2015.Akuntansi Keuangan Menengah Berbasis PSAK (Buku 2). Jakarta:Salemba Empat.
3. Harnanto.Akuntansi Keuangan Menengah Buku 2.Bpfe
4. Jurnal Nasional terakreditasi dan Internasional.

3. Nama Mata Kuliah	:	Manajemen Investasi
Kode Mata Kuliah	:	M500301319
Kredit Teori	:	3 sks
Kredit Praktikum	:	0 sks

Deskripsi Mata Kuliah:

Mata kuliah ini merupakan mata kuliah yang menyajikan pengetahuan tentang teori portofolio dalam penggunaan aset-aset sekuritas financial dan pengelolaannya melalui portofolio. Mata kuliah ini juga memberikan wawasan dan pemahaman bagaimana proses investasi terjadi serta bagaimana mempertimbangkan proses investasi asset financial yang dilakukan oleh investor. Pemahaman akan pembentukan portofolio dan analisis terhadap investasi diharapkan mampu menstimulasi mahasiswa untuk mengaplikasikan pengetahuan mereka dalam pasar modal.

Capaian Pembelajaran Lulusan:

Mahasiswa mampu memahami dan mengaplikasikan teori investasi dan portofolio akan untuk analisa transaksi pasar modal dalam pengambilan keputusan Investasi.

Capaian Pembelajaran Mata Kuliah:

Mahasiswa mampu memahami, menguasai dan melakukan analisa terhadap perkembangan pasar modal dalam ber Investasi dengan tepat dan cepat.

Bahan Kajian:

1. Teori dan konsep Investasi
2. Pasar Keuangan
3. Pasar Modal Indonesia
4. Inflasi dan Investasi
5. Saham
6. Right Issue
7. Stock Split
8. Obligasi
9. Teori Portofolio Markowitz
10. CAPM dan APT
11. Risiko dan Imbal Hasil
12. Pasar Efisien
13. Valuta Asing

Pustaka

1. Irham Fahmi .2012. Manajemen Investasi : Teori dan Soal Jawab.Jakarta Salemba Empat
2. Zvie Bodie (Boston University) | Alex Kane (University of California, San Diego) | Alan J. Marcus (Boston College). 2013. Manajemen Portofolio dan Investasi (Edisi Global) 1, E9. Jakarta:Saleba Empat
3. Dr. Abdul Halim, M.M., AK., CA., CBV.2018.Analisis Investasi dan Aplikasinya: Dalam Aset Keuangan dan Aset Rill (e2). Jakarta:Salemba Empat
4. Jurnal Nasional terakreditasi dan Internasional.

4. Nama Mata Kuliah	:	Metodologi Penelitian
Kode Mata Kuliah	:	M500401319
Kredit Teori	:	3 sks
Kredit Praktikum	:	0 sks

Deskripsi Mata Kuliah:

Mata kuliah ini selain untuk bertujuan agar mahasiswa memahami sistematikan penulisan ilmiah juga memberikan bekal teoritis tentang metodologi penelitian dan gambaran pelaksanaan penelitian (skripsi) kepada mahasiswa dengan langkah-langkah yang benar.

Capaian Pembelajaran Lulusan:

Mahasiswa mampu menguasai metodologi penelitian dan bisa membuat laporan tugas akhir (skripsi).

Capaian Pembelajaran Mata Kuliah:

Mahasiswa menguasai konsep dan prinsip penulisan laporan tugas akhir atau penelitian dan mampu menyusun proposal penelitian dengan mengikuti metode penulisan secara tepat.

Bahan Kajian:

1. Pengantar Penelitian
2. Pendekatan Ilmiah dan Alternatif untuk Investigasi
3. Bidang Masalah yang Luas dan Menentukan Rumusan Masalah
4. Tinjauan Literatur Kritis
5. Kerangka Teoritis dan Penyusunan Hipotesis
6. Unsur-Unsur Desain Penelitian
7. Metode Pengumpulan Data: Pengantar dan Wawancara
8. Metode Pengumpulan Data: Observasi
9. Metode Pengumpulan Data: Kuesioner
10. Desain Eksperimen
11. Pengukuran Variabel: Definisi Operasional
12. Pengukuran: Penskalaan, Reliabilitas, dan Validitas
13. Pengambilan Sampel
14. Analisis Data Kuantitatif

15. Analisis Data Kuantitatif: Pengujian Hipotesis
16. Analisis Data Kualitatif
17. Laporan Penelitian

Pustaka

1. Uma Sekaran dan Roger Bougie.2017.Metode Penelitian untuk Bisnis (e6) Buku 1 . Jakarta : Salemba Empat
2. Uma Sekaran dan Roger Bougie.2017.Metode Penelitian untuk Bisnis (e6) Buku 2 . Jakarta : Salemba Empat
3. Grahita Chandrarin.2017. Metode Riset Akuntansi Pendekatan Kuantitatif. Jakarta:Salemba Empat
4. Donald R. Cooper, Pamela S. Schindler.2017. Metode Penelitian Bisnis (e12). Jakarta. Salemba empat
5. Metodologi Penelitian Bisnis (Untuk Akuntansi&Manajemen) BPFE
6. Neuman, M. Lawrence. Social Research Methods : Qualitative and Quantitative Approaches, Seventh Edition, Pearson Education Ltd, 2013.
7. Sekaran, Uma. Research Methods Business: A Skill Building Approach, Seventh Edition, John Willey and Sons Ltd., Brisbane, 2016
8. Imam Ghozali. Desain Penelitian Kuantitatif dan Kualitatif, Badan Penerbit FEB Undip, Semarang, 2016.
9. Jurnal Nasional terakreditasi dan Internasional.

5. Nama Mata Kuliah	:	Komunikasi Bisnis
Kode Mata Kuliah	:	M500501319
Kredit Teori	:	3 sks
Kredit Praktikum	:	0 sks

Deskripsi Mata Kuliah:

Mata Kuliah ini berisi pengertian komunikasi bisnis, merencanakan dan membuat pesan pesan bisnis, memperbaiki pesan bisnis, menyusun surat, memo, menyusun resume, surat lamaran dan wawancara, laporan dan proposal, komunikasi lisan, komunikasi antar budaya dan teknologi bisnis.

Capaian Pembelajaran Lulusan:

Mengembangkan dan memelihara jejaring dengan stakeholders melalui komunikasi bisnis secara efektif dan efisien.

Capaian Pembelajaran Mata Kuliah:

Mahasiswa mampu menyusun dan mendesain komunikasi bisnis yang baik.

Bahan Kajian:

1. Konsep Dasar Komunikasi Bisnis
2. Bahasa dan Pesan Komunikasi Bisnis
3. Penulisan Komunikasi Bisnis

4. Penulisan Surat, Laporan, dan Memo
5. Keterampilan Presentasi Bisnis
6. Komunikasi Calon Karyawan
7. Komunikasi Interpersonal dan Kelompok
8. Negosiasi Bisnis
9. Etika dalam Komunikasi Bisnis
10. Teknologi Digital dalam Komunikasi Bisnis

Pustaka

1. Mary Ellen Guffey, Kathleen Rhodes, Patricia Rogin.2006. Komunikasi Bisnis (e4). Jakarta:Salemba Empat
2. Coutrland L. Bovee. John V. Thill. 1998. *Business Communication Today*. Twelve edition. Upper Saddle River. New Jersey. Prentice hall.
3. Bovee,Courtland I, and Thill, John V, Business Communication Today
4. Djoko Purwanto, Komunikasi Bisnis, BPFE UGM.
5. Jurnal Nasional terakreditasi dan Internasional.

6. Nama Mata Kuliah	:	Budi Pekerti Utama
Kode Mata Kuliah	:	M500601119
Kredit Teori	:	1 sks
Kredit Praktikum	:	0 sks

Deskripsi Mata Kuliah :

Mata kuliah ini mengajarkan Budi Pekerti luhur yang universal dan Kepribadian terpuji pada para mahasiswa untuk bekal mereka hidup dalam keluarga, masyarakat dan lingkungan pekerjaan. Dari mata kuliah ini mahasiswa tidak hanya belajar bagaimana bersikap sebagai manusia yang berakhlak mulia melainkan juga belajar membiasakan memiliki pikiran positif. Pikiran positif yang dibiasakan akan menuntun mahasiswa berperilaku baik, dan berlaku yang baik akan menjadikan mahasiswa memiliki sifat terpuji. Karier dan kehidupan yang baik pada akhirnya akan diperoleh.

Capaian Pembelajaran Lulusan:

Menjadi tenaga Profesional manajemen yang memiliki budi pekerti luhur.

Capaian Pembelajaran Mata Kuliah:

Mahasiswa dapat menjelaskan bagaimana cara manusia memiliki kemampuan memilih jalan yang benar dalam kehidupan rohani sebagai bekal meniti karier di dalam negeri dan di dunia Internasional.

Bahan Kajian:

1. Dasa sila secara global.
2. Bagaimana mencerminkan kebaktian dan ketaatan kepada tuhan YME dan utusan Nya.

3. Siapa kalifatullah bagaimana bersikap pada kalifatullah yang tidak mencerminkan sikap yang baik.
4. Fenomena aktual mengenai pertikaian antar bangsa karena mempertahankan negrinya dari jarahan asing.
5. Kasih sayang sesama hidup tidak terbatas pada sesama manusia.
6. Fenomena aktual mengenai pelanggaran HAM karena perbedaan keyakinan sehingga menimbulkan kesengsaraan.

Pustaka:

1. Covey, S. R., 1990, *The 7 Habbits of Highly Effective People*, Simon and Schuster, NewYork
2. Hardjoprakosa, S., 1960, *Indonesis Mensbeld all Basis Inner Psychoterapie*, Terjemahan Disertasi, Paguyuban Ngesti Tunggal, Jakarta
3. Hardjoprakosa, S., 2002, *Arsip Sarjana Budi Santosa*, Paguyuban Ngesti Tunggal, Jakarta
4. Mertowardojo, S., 2006, *Sasangka Jati*, Paguyuban Ngesti Tunggal, Jakarta
5. Suryolegowo, W., 2012, *Siklus Kehidupan Manusia*, Kayoman, Yogyakarta.

7. Nama Mata Kuliah	:	Praktik Auditing
Kode Mata Kuliah	:	M510701119
Kredit Teori	:	0 sks
Kredit Praktikum	:	1 sks

Deskripsi Mata Kuliah:

Pemberian bobot praktik dalam mata ajaran ini terutama dilakukan dengan menggunakan problematika audit terpadu dan studi kasus (audit problem and integrated cases). Mata kuliah ini ditujukan untuk peserta didik yang akan berkarir di bidang akuntansi terutama sebagai auditor baik di kantor akuntan publik, pemerintah ataupun industri. Tujuan dari kuliah ini adalah untuk memberikan pendalaman atas proses audit dan fungsi audit dalam suatu organisasi. Mata kuliah ini ditujukan untuk mengembangkan keahlian untuk memecahkan masalah-masalah yang berhubungan dengan proses audit yang mungkin terjadi di masa yang akan datang sejalan dengan terus berkembangnya bidang akuntansi dan keuangan. Selain itu, kuliah ini juga dimaksudkan untuk memperkuat keahlian audit yang telah diperoleh dalam semester sebelumnya, memperbaiki kemampuan mengambil keputusan dalam ketidakpastian, meningkatkan keahlian dalam menyiapkan dan menyampaikan komunikasi profesional dan mengembangkan kemampuan bekerja dengan orang lain.

Mata kuliah praktik auditing didesain untuk mengintegrasikan praktek akuntansi yang telah dipelajari sebelumnya dengan standar-standar dan prosedur-prosedur pengauditan. Materi pokok yang akan dibahas dalam matakuliah laboratorium auditing ini ditekankan pada konsep dan teknis pengauditan dimana matakuliah ini akan dibagi dari lima kelompok bahasan, yaitu Lingkungan Pengauditan; Perencanaan Audit; Metodologi

Pengujian dalam Audit; Pengauditan Siklus-Siklus Transaksi; dan Penyelesaian dan Pelaporan Audit.

Capaian Pembelajaran Lulusan:

Mahasiswa diharapkan mampu menganalisis, membuat dan memecahkan masalah-masalah dalam bidang akuntansi.

Capaian Pembelajaran Mata Kuliah:

Mahasiswa mampu menganalisis, dan memecahkan *short case* dalam proses audit akuntansi dan membuat laporan audit berdasarkan Pedoman Standar Profesional Akuntan Publik dengan tepat.

Bahan Kajian:

1. Pendahuluan berisi penjelasan tentang praktikum audit yang meliputi:
Bagian I : Instruksi Umum dan Persiapan
Bagian II : Berkas Permanen
Bagian III : Permasalahan
Bagian IV : Kertas Kerja Pemeriksaan Tahun Lalu.
2. Perencanaan Pemeriksaan dan Perpaduan Proses Akuntansi
3. Siklus Penjualan dan Penagihan Piutang Usaha
4. Siklus Persediaan, Penggudangan, dan Pembayaran Utang Usaha
5. Kas dan Setara Kas
6. Siklus Perolehan dan Pembayaran Beban Dibayar di Muka dan Perlengkapan Kantor
7. Siklus Perolehan dan Pembayaran Investasi
8. Siklus Perolehan dan Pembayaran Aktiva Tetap
9. Pendapatan dan Beban
10. Penyelesaian Pemeriksaan
11. Penyelesaian Praktikum Audit

Pustaka:

1. Agoes, Soekrisno, Estralita. 2006. Praktikum Audit Buku 1 dan Salemba Empat, Jakarta.
2. Ikatan Akuntan Indonesia. 2008. Standar Akuntansi Keuangan per 1 Januari 2017. Salemba Empat, Jakarta.
3. Ikatan Akuntan Indonesia. 2006. Standar Profesional Akuntan Publik. Salemba Empat, Jakarta.
4. Jurnal Nasional terakreditasi dan Internasional.

8. Nama Mata Kuliah	:	Kuliah Kerja Lapangan
Kode Mata Kuliah	:	M510801219
Kredit Teori	:	0 sks
Kredit Praktikum	:	2 sks

Deskripsi Mata Kuliah:

Kuliah Kerja Lapangan atau KKL adalah suatu bentuk program pendidikan yang dilaksanakan oleh Jurusan S1 akuntansi Universitas Setia Budi dalam upayanya meningkatkan isi dan bobot pendidikan tinggi para mahasiswa, dan untuk mendapatkan nilai tambah yang lebih besar pada pendidikan tinggi. KKL dilaksanakan dalam lingkungan masyarakat di luar kampus guna meningkatkan relevansi pendidikan tinggi dengan kebutuhan masyarakat serta meningkatkan persepsi mahasiswa tentang relevansi antara materi perkuliahan yang telah mereka pelajari di program studi dengan kebutuhan pembangunan dalam masyarakat.

Capaian Pembelajaran Lulusan:

Mampu mempertanggungjawabkan secara profesional dan etis terhadap pencapaian hasil kerja sendiri, kelompok, maupun organisasi keseluruhan.

Capaian Pembelajaran Mata Kuliah:

Mahasiswa mampu bekerjasama melaksanakan program secara mandiri dan bekerjasama bersama dalam satu kelompok untuk memecahkan masalah dalam masyarakat.

Bahan Kajian:

Buku Pedoman Kuliah Kerja Nyata.

Pustaka:

Buku Pedoman Kuliah Kerja Nyata.

9. Nama Mata Kuliah	:	Praktik Perpajakan II
Kode Mata Kuliah	:	M510901119
Kredit Teori	:	0 sks
Kredit Praktikum	:	1 sks

Deskripsi Mata Kuliah:

Mata kuliah ini berkaitan dengan perpajakan pada suatu perusahaan. Dalam kegiatan praktik mahasiswa mampu untuk menyelesaikan semua aspek yang dihadapi oleh perusahaan, yaitu mulai perhitungan pajak, penyusunan, pengisian formulir pajak sampai pemotongan dan penyetoran pajak.

Capaian Pembelajaran Lulusan:

Mempunyai konsep implementasi pengetahuan pajak dengan aplikasi akuntansi perpajakan berdasarkan prinsip-prinsip perpajakan serta keterampilan yang mahir dalam penghitungan, menjurnal, pembayaran, Laporan keuangan komersial dan fiskal, pelaporan pajak sesuai undang undang dan peraturan perpajakan

Capaian Pembelajaran Mata Kuliah:

Mahasiswa mampu memahami Undang-Undang beserta peraturan lain terkait Pajak dalam menghitung, menjurnal, membayar, menyusun laporan keuangan komersial & Fiskal, dan melaporkan Pajak Wajib Pajak.

Bahan Kajian:

1. PPN
2. Pajak Penjualan atas barang mewah
3. BKP dan JKP
4. PKP, Pengusaha Kecil, Pedagang Eceran.
5. Faktur Pajak
6. Pajak Masukan
7. PPN dan PPnBM
8. Bea Materai
9. PBB
10. Pajak Daerah dan Retribusi Daerah
11. Pengadilan Pajak
12. Fasilitas, Pemungutan, dan Restitusi PPN dan PPnBM
13. Penyerahan Barang Kena Pajak dan Jasa Kena Pajak
14. Bea Perolehan Hak atas Tanah dan Bangunan sebagai Pajak Daerah.

Pustaka:

1. Modul Praktik Perpajakan II
2. Waluyo.2011.Perpajakan Indonesia Buku 2, 10e. Jakarta:Salemba Empat.
3. Undang-Undang KUP dan peraturan pelaksanaannya. Kementerian keuangan Republik Indonesia. Direktorat Jenderal Pajak.
4. Jurnal Nasional terakreditasi dan Internasional.

10. Nama Mata Kuliah	:	Praktik Komputer Akuntansi
Kode Mata Kuliah	:	M511001119
Kredit Teori	:	0 sks
Kredit Praktikum	:	1 sks

Deskripsi Mata Kuliah:

Matakuliah ini diberikan kepada mahasiswa karena kebutuhan akan praktik akuntansi dalam penyusunan laporan keuangan masih menjadi kendala terbesar bagi entitas bisnis. Meskipun, seiring dengan kebutuhan dunia kerja mata kuliah ini masih dipandang sangat relevan. Teknik penyusunan laporan keuangan sekarang sangatlah berkembang dengan banyaknya keluar software-software penyusun laporan keuangan, diantaranya MYOB, Accurate, Zahir, atau software-software lain yang dikembangkan dengan menyesuaikan karakteristik perusahaan dengan melibatkan analisis dan desain sistem informasi. *Software* atau perangkat lunak yang digunakan dalam mata kuliah praktik komputer akuntansi bersifat Relevan mengikuti perkembangan bisnis.

Capaian Pembelajaran Lulusan:

Mahasiswa mampu memahami software keuangan di era digital dan mampu menyusun dan menganalisa laporan keuangan dengan perangkat lunak komputer dan mampu bersaing di dunia kerja.

Capaian Pembelajaran Mata Kuliah:

Mahasiswa mampu memahami perkembangan software keuangan dan menggunakannya dalam menyusun laporan keuangan berbasis digital sesuai dengan Standar Akuntansi Keuangan dengan tepat.

Bahan Kajian:

1. Menyiapkan pembukuan dengan software keuangan
2. Menyusun rekening atau general ledger (chart of account)
3. Pengaturan pajak
4. Menyiapkan rekening terkait (linked account)
5. Membuat card file dan inventory
6. Mengentri saldo awal
7. Mencatat transaksi keuangan (jurnal penjualan)
8. Mencatat transaksi keuangan (jurnal penerimaan kas)
9. Mencatat transaksi keuangan (jurnal pembelian)
10. Mencatat transaksi keuangan (jurnal pengeluaran kas)
11. Mencatat transaksi keuangan (jurnal umum)
12. Mencatat transaksi keuangan (penyesuaian)
13. Mencetak Laporan Keuangan

Pustaka:

1. Modul Praktik Komputer Akuntansi.
2. Software Keuangan
3. Arvin Trianto & Ryan Bastian Saputra. 2012. MYOB versi 18. Penyelesaian Kasus Pendekatan Bukti Transaksi. Penerbit Andi. Yogyakarta.
4. M. Taufiq Hidayat. 2012. Praktikum Akuntansi Komputer dengan MYOB. Modul Studi Kasus. Surabaya.
5. I Made Mega. 2012. Mengaplikasikan Komputer Akuntansi dengan MYOB versi 18. Inti Prima. Jakarta
6. Jurnal Nasional terakreditasi dan Internasional.

SEMESTER VI

1. Nama Mata Kuliah	:	Akuntansi Keuangan Lanjutan I
Kode Mata Kuliah	:	M600101319
Kredit Teori	:	3 sks
Kredit Praktikum	:	0 sks

Deskripsi Mata Kuliah:

Mata kuliah ini merupakan mata kuliah akuntansi keuangan yang membahas tentang: akuntansi pada persekutuan, penjualan angsuran dan konsinyasi, akuntansi untuk kantor pusat dan cabang perusahaan untuk prosedur umum dan khusus, akuntansi untuk kontrak lindung nilai dan valuta asing, akuntansi yang membahas penyusunan laporan keuangan valuta asing, dan akuntansi keuangan yang membahas tentang laporan keuangan segmen dan interim.

Capaian Pembelajaran Lulusan:

Mahasiswa diharapkan dapat menerapkan pengetahuan, prinsip serta konsep yang diperoleh dari pembelajaran penggabungan usaha sehingga mampu menyelesaikan masalah dengan metode yang sesuai dalam dunia kerja.

Capaian Pembelajaran Mata Kuliah:

Mahasiswa mampu memahami dan menguasai teori dan konsep mengenai jenis, bentuk, dan istilah penggabungan usaha; mampu menyiapkan dan menyusun laporan keuangan penggabungan usaha dan konsolidasian sesuai dengan standar akuntansi keuangan di Indonesia dengan tepat.

Bahan Kajian:

1. Akuisisi Antarperusahaan dan Investasi pada Entitas Lain
2. Pelaporan Kepemilikan antar perusahaan
3. Entitas Konsolidasi dan Laporan Keuangan Konsolidasian
4. Konsolidasi pada Anak Perusahaan yang Dimiliki Penuh
5. Konsolidasi pada Anak Perusahaan yang Dimiliki Kurang dari Kepemilikan Penuh
6. Transfer Antar perusahaan Aset Tidak Lancar
7. Transaksi Persediaan Antar perusahaan
8. Utang Antar perusahaan
9. Isu Kepemilikan Konsolidasi
10. Isu-Isu dalam Pelaporan Konsolidasi

Pustaka:

1. Richard E. Baker.2015. Akuntansi Keuangan Lanjutan-Perspektif Indonesia (e2) 1. Jakarta:Salemba Empat
2. Baker, R.E., et.al. (2009). Advanced Financial Accounting 11th edition. McGraw Hill.
3. Beams, F.A., Robin P Clement, Joseph H. Anthony, Suzanne Lowensohn. (2012). Advanced Accounting 11th Edition. Prentice Hall.
4. Drebin, Alaan R, Advance Accounting, South Western Publishing Co.,
5. Hadori Yunus dan Harnanto, Akuntansi Keuangan Lanjutan, BPFY Yogyakarta
6. Griffin, Charles H., Advance Accounting, Homewood:Richard D. Irwin
7. Jurnal Nasional terakreditasi dan Internasional.

2. Nama Mata Kuliah	:	Teori Akuntansi
Kode Mata Kuliah	:	M600201319
Kredit Teori	:	3 sks
Kredit Praktikum	:	0 sks

Deskripsi Mata Kuliah:

Mata Kuliah ini membahas konsep-konsep dasar akuntansi keuangan, tujuan akuntansi keuangan sifat informasi keuangan serta pengakuan pengukuran serta pelaporan dalam akuntansi keuangan.

Capaian Pembelajaran Lulusan:

Mahasiswa mampu mengidentifikasi masalah-masalah akuntansi dalam pengambilan keputusan menurut kaidah akuntansi, secara tepat dan benar sesuai PSAK dan IFRS.

Capaian Pembelajaran Mata Kuliah:

Mahasiswa mampu menjelaskan dan mengidentifikasi konsep dan teori dalam bidang akuntansi dengan cara yang rasional dan berlandaskan pada PSAK dan IFRS yang tepat dan benar.

Bahan Kajian:

1. Tinjauan umum teori akuntansi
2. Perspektif Teori Akuntansi dan Penalaran
3. The conceptual framework
4. Perencanaan Pelaporan akuntansi
5. IFRS dan PSAK
6. SAK Etap
7. SAK Syariah
8. PSAP
9. Konsep Dasar dalam Teori Akuntansi
10. Konsep Asset
11. Konsep Kewajiban
12. Konsep Pendapatan
13. Konsep Biaya
14. Konsep Laba
15. Konsep Ekuitas
16. Pengungkapan Laporan Keuangan
17. Akuntansi untuk Perubahan Harga

Pustaka:

1. Suwardjono. Teori Akuntansi: Perencanaan Pelaporan Keuangan. Yogyakarta:, BPFE, 2016.
2. International Accounting Standard Board (IASB). International Financial Reporting Standards (IFRS), January 2015.

3. Ikatan Akuntan Indonesia (IAI). Standar Akuntansi Keuangan (SAK). Jakarta: IAI, 2016.
4. _____. Standar Profesional Akuntan Publik. (SPAP). Jakarta: IAI, Maret 2015.
5. Jurnal Nasional terakreditasi dan Internasional.

3. Nama Mata Kuliah	:	Seminar Akuntansi
Kode Mata Kuliah	:	M600300119
Kredit Teori	:	3 sks
Kredit Praktikum	:	0 sks

Deskripsi Mata Kuliah:

Mata kuliah ini berkenaan dengan akuntan, akuntansi dan lingkungan yang terus berkembang. Tujuan utama mata kuliah ini adalah mengenalkan dan memahami mahasiswa pada isu-isu akuntansi yang sedang berjalan dan bermunculan. Selain itu juga untuk memperkenalkan mahasiswa pada berbagai metodologi riset empiris yang digunakan dalam riset akuntansi.

Capaian Pembelajaran Lulusan:

Mahasiswa mampu melakukan penelitian yang dapat digunakan dalam memberikan berbagai alternative penyelesaian masalah di bidang akuntansi

Capaian Pembelajaran Mata Kuliah:

Mahasiswa mampu menyusun kembali rencana penelitian sesuai dengan kaidah penelitian dengan tepat.

Bahan Kajian:

1. Akuntansi Keuangan dan Standar Akuntansi
2. Akuntan dan Pendidikan Akuntansi
3. Perkembangan Akuntansi
4. Akuntan, Pasar Modal dan Jasa Akuntan
5. Organisasi Akuntan
6. Riset Berkenaan Pasar Modal
7. Kandungan Informasi Akuntansi
8. Kualitas Informasi
9. Agency Theory
10. Hipotesis Pasar Efisien
11. Manajemen Laba
12. Pengungkapan
13. Akuntansi Keprilakuan
14. Pengukuran Laba
15. Akuntansi Syari'ah
16. Income Smoothing

Pustaka:

1. SAK
2. International Financial Reporting Standards dan IASJurnal Nasional terakreditasi dan Internasional.
3. Jurnal Nasional terakreditasi dan Internasional.

4. Nama Mata Kuliah	:	Etika Bisnis dan Profesi
Kode Mata Kuliah	:	M600400319
Kredit Teori	:	3 sks
Kredit Praktikum	:	0 sks

Deskripsi Mata Kuliah:

Mata kuliah ini berisi pengetahuan yang membahas konsep etika. Teori-teori yang berhubungan dengan etika, penerapan etika dilingkungan masyarakat dan bisnis. Mempelajari etika yang berhubungan dengan profesi dan kode etik yang berlaku. Dengan adanya mata kuliah ini diharapkan mahasiswa dapat memahami konsep etika yang berlaku dimasyarakat, dunia bisnis dan profesi serta mampu menerapkannya di kehidupan sehari-hari sebagai pedoman tata cara bertindak.

Capaian Pembelajaran Lulusan:

Mahasiswa memahami teori-teori yang berhubungan dengan etika, penerapan etika dilingkungan masyarakat dan bisnis. Mempelajari etika yang berhubungan dengan profesi dan kode etik yang berlaku.

Capaian Pembelajaran Mata Kuliah:

Mahasiswa dapat memahami dan menerapkan konsep etika yang berlaku di masyarakat, dunia bisnis dan profesi serta mampu menerapkannya di kehidupan sehari-hari sebagai pedoman tata cara bertindak sesuai dengan kode etik yang berlaku.

Bahan Kajian:

1. Etika Lingkungan: Harapan Etika, Kasus Enron dalam hubungannya dengan motivasi tata kelola dan etika.
2. Etika Perilaku-Kontribusi para Filsuf
3. Pengambilan Keputusan Etis Praktis
4. Tata Kelola, Akuntabilitas, dan Manajemen Etis.
5. Tata Kelola Etis Perusahaan dan Akuntabilitas
6. Akuntansi Profesional untuk Kepentingan Publik, Pasca-Enron
7. Isu-Isu Etika Penting yang Dihadapi Profesi Bisnis dan Akuntansi
8. Mengelola Risiko Etika dan Peluang.

Pustaka:

1. Agoes, S., & Ardana, I. C. (2009). Etika Bisnis dan Profesi : Tantangan Membangun Manusia Seutuhnya. Jakarta: Salemba Empat.

2. Brooks, L. J., & Dunn, P. (2012). Etika bisnis dan profesi untuk direktur, eksekutif dan akuntan. Jakarta: salemba Empat.
3. Mc Phail, K., & Walters, D. (2009). Accounting & Business Ethics. London: Routledge.
4. Jurnal Nasional terakreditasi dan Internasional.

5. Nama Mata Kuliah	:	Praktik Statistik
Kode Mata Kuliah	:	M610501119
Kredit Teori	:	0 sks
Kredit Praktikum	:	1 sks

Deskripsi Mata Kuliah:

Mata kuliah ini merupakan praktik dari teori statistik deskriptif dan inferensial yang meliputi : Teori Sampling, Distribusi Sampling, Uji Hipotesis, Analisis Regresi dan Korelasi Linier dan Berganda, serta Statistika Non Parametrik, dimana diperkenalkan metode-metode statistika inferensial sebagai alternatif alat yang dapat dipergunakan dalam mengolah data penelitian khususnya di bidang ekonomi dan bisnis, dalam rangka penarikan kesimpulan tentang karakteristik populasi dari data sampelnya.

Capaian Pembelajaran Lulusan:

Dapat menerapkan statistik untuk ekonomi dan bisnis dalam penyelesaian dan pemecahan masalah-masalah ekonomi baik untuk lingkup ekonomi mikro maupun untuk lingkup ekonomi makro dan bisnis.

Capaian Pembelajaran Mata Kuliah:

Mampu menganalisa dan menyelesaikan masalah dalam bentuk hasil olah data atau analisis data dalam statistik deskriptif dan Inferensial.

Bahan Kajian:

1. *Big Data Analytic*
2. Teori Sampling
3. Teori Sampling (lanjutan) dan Distribusi Sampling
4. Distribusi Sampling (lanjutan)
5. Uji Hipotesis
6. Uji Hipotesis (lanjutan) dan Analisis Regresi Linier
7. Analisis Regresi Linier (lanjutan)
8. Korelasi Linier
9. Analisis Regresi Berganda
10. Korelasi Berganda
11. Pendalaman Analisis Regresi dan Korelasi
12. Non Parametrik (Uji Chi-Kuadrat)
13. Non Parametrik (Uji Tanda dan Uji Wilcoxon)
14. Non Parametrik (Uji Kruskal-Wallis dan Cochran)
15. Non Parametrik (Uji Mann-Whitney dan Kolmogorov-Smirnov)

16. Non Parametrik Korelasi (Koefisien Kontingensi, Spearman dan Kendall).

Pustaka:

1. Anderson, David R., et al, , Statistics for Business and Economics 8e. Lind, Douglas A., et al, Statistical Techniques in Business & Economics 11th Edition.
2. Nugroho. 2012. Metode Kuantitatif (e2). Jakarta:Salemba Empat
3. Siegel, Sidney, Statistik Non Parametrik untuk Ilmu-ilmu Sosial edisi ke-7.
4. Sudjana, Statistika untuk Ekonomi dan Niaga II edisi ke-10.
5. Sugiyono, Statistik Nonparametris untuk Penelitian edisi ke-3.
6. Suharyadi, Purwanto S.K., Statistika untuk Ekonomi & Keuangan Modern Buku 2 edisi ke-1.
7. Walpole, Ronald E., Myers, Raymond H., Ilmu Peluang dan Statistika untuk Insinyur dan Ilmuwan edisi ke-4.
8. Wijaya, Statistika Non Parametrik (Aplikasi Program SPSS) edisi ke-3.
9. Jurnal Nasional terakreditasi dan Internasional.

6. Nama Mata Kuliah	:	KKN (Kuliah Kerja Nyata)
Kode Mata Kuliah	:	M610601319
Kredit Teori	:	0 sks
Kredit Praktikum	:	3 sks

Deskripsi Mata Kuliah:

Mata kuliah ini merupakan kegiatan lapangan bagi mahasiswa yang menempuh bagian akhir dari program studi pendidikan. Sebagian besar universitas mewajibkan mahasiswa untuk mengikuti program ini.

Capaian Pembelajaran Lulusan:

Mampu mempertanggungjawabkan secara profesional dan etis terhadap pencapaian hasil kerja sendiri, kelompok, maupun organisasi keseluruhan.

Capaian Pembelajaran Mata Kuliah:

Mahasiswa mampu bekerjasama melaksanakan program secara mandiri dan bekerjasama bersama dalam satu kelompok untuk memecahkan masalah dalam masyarakat.

Bahan Kajian:

Pedoman KKN (Kuliah Kerja Nyata)

Pustaka:

Pedoman KKN (Kuliah Kerja Nyata)

MATA KULIAH PILIHAN

Konsentrasi Auditing

7. Nama Mata Kuliah	:	Audit dan Assurance
Kode Mata Kuliah	:	M600700319
Kredit Teori	:	3 sks
Kredit Praktikum	:	0 sks

Deskripsi Mata Kuliah:

Matakuliah ini merupakan mata kuliah konsentrasi auditing bagi mahasiswa S-1 Jurusan Akuntansi. Audit dan Assurance yang dimaksud dalam mata kuliah ini merupakan jasa profesional independen yang meningkatkan kualitas informasi bagi para pengambil keputusan. Jasa semacam ini dianggap penting karena penyedia jasa assurance bersifat independen dan dianggap tidak bias berkenaan dengan informasi yang diperiksa. Individu-individu yang bertanggung jawab membuat keputusan bisnis memerlukan jasa assurance untuk membantu meningkatkan keandalan dan relevansi informasi yang digunakan sebagai dasar keputusannya.

Jasa assurance dapat dilakukan oleh akuntan publik atau oleh berbagai profesional lainnya.

Capaian Pembelajaran Lulusan:

Mahasiswa menguasai konsep dan prinsip *Audit and Assurance* dalam membuat laporan audit sebagai informasi bagi para pengambil keputusan.

Capaian Pembelajaran Mata Kuliah:

Mahasiswa dapat melakukan proses audit laporan keuangan secara profesional dan mampu membuat laporan audit yang berkualitas untuk sumber informasi para pengambil keputusan dengan tepat dan sesuai dengan Standar Profesional Akuntan Publik.

Bahan Kajian:

1. Jasa Assurance dan Auditing Laporan Keuangan
2. Ruang Lingkup Auditing Laporan Keuangan
3. Perencanaan Audit dan Konsep Dasar Auditing
4. Perencanaan Audit, Tipe-Tipe Pengujian Audit, dan Materialitas
5. Penilaian Risiko
6. Bukti dan Dokumentasi Bagian Tiga Pemahaman dan Auditing Pengendalian Internal
7. Pengendalian Internal dalam Auditing Laporan Keuangan
8. Auditing Pengendalian Internal Atas Pelaporan Keuangan
9. Perencanaan Audit dan Konsep Dasar Auditing
10. Audit Sampling: Gambaran Umum dan Penerapan Pengujian Pengendalian
11. Audit Sampling: Penerapan Pengujian Substantif Saldo Akun

12. Auditing Proses Bisnis
13. Menyelesaikan Audit dan Tanggung Jawab Pelaporan
14. Tanggung Jawab Profesional
15. Jasa Assurance, Atestasi, dan Auditing Internal.

Pustaka:

1. William F. Messier. 2013. Jasa Audit dan Assurance (Pendekatan Sistematis) Buku 1 dan 2, E8. Jakarta: Salemba Empat
2. Randal J. Elder. 2011. Jasa Audit & Assurance (Adaptasi). Jakarta: Salemba Empat
3. PwC
4. Jurnal Nasional terakreditasi dan Internasional.

8. Nama Mata Kuliah	:	Eelectronic Data Processing (EDP) Audit
Kode Mata Kuliah	:	M600800319
Kredit Teori	:	3 sks
Kredit Praktikum	:	0 sks

Deskripsi Mata Kuliah:

Mata kuliah ini adalah merupakan pengembangan dari teknik auditing pengolahan data elektronik. EDP Auditing adalah proses mengumpulkan dan menilai bukti untuk menentukan apakah sistem komputer mampu mengamankan harta, memelihara kebenaran data, mampu mencapai tujuan organisasi perusahaan secara efektif, dan menggunakan aktiva perusahaan secara hemat. TI telah menginspirasi rekayasa ulang berbagai proses bisnis tradisional untuk mendukung operasi yang lebih efisien dan untuk meningkatkan komunikasi dalam entitas serta antara entitas dengan para pelanggan dan pemasoknya. Akan tetapi, berbagai kemajuan tersebut membawa dampak risiko baru yang membutuhkan pengendalian internal khusus. Materi kuliah ini mencakup konsep sistem informasi berbasis komputer dan beberapa isu audit yang berkaitan dengan operasi komputer, audit terhadap sistem yang mengelola dan mengendalikan sumber daya data perusahaan, alat dan teknik audit yang menggunakan alat bantu komputer atau teknologi informasi, serta penggunaan ACL for Windows untuk menganalisis data dan menghasilkan laporan audit untuk pengguna biasa atau pengguna ahli.

Capaian Pembelajaran Lulusan:

Mahasiswa mampu menguasai proses digital auditing dengan penerapan pengolah data elektronik Audit sehingga dapat mengikuti perkembangan teknologi informasi auditing pada saat ini.

Capaian Pembelajaran Mata Kuliah:

Mampu melakukan proses audit dengan menggunakan teknologi informasi dan menganalisa hasil audit secara tepat sesuai dengan standar profesional akuntan publik.

Bahan Kajian:

1. Konsep Audit dan Assurance

2. Pengendalian Internal di Lingkungan Sistem Informasi
3. Sistem Informasi Berbasis Komputer
4. Sistem Manajemen Database
5. Alat dan Teknik Audit Berbantuan Komputer
6. Menggunakan Aplikasi ACL for Windows
7. Analisis Data dengan ACL for Windows

Pustaka:

1. Dwiarso Utomo.2018. Pengauditan Pengolahan Data Elektronik(PDE) Konsep & Praktik ACL for Windows. Jakarta:Salemba Empat
2. Jurnal Nasional terakreditasi dan Internasional.

Konsentrasi Perpajakan

9. Nama Mata Kuliah	:	Pajak E-Commerce
Kode Mata Kuliah	:	M600900319
Kredit Teori	:	3 sks
Kredit Praktikum	:	0 sks

Deskripsi Mata Kuliah:

Mata Kuliah ini mempelajari tentang perkembangan E-Commerce dan bagaimana sistem pemungutan pajak nya sesuai dengan ketentuan perpajakan yang berlaku di Indonesia.

Capaian Pembelajaran Lulusan:

Mahasiswa memahami konsep E-Commerce dan penerapan pemungutan pajak E-Commerce

Capaian Pembelajaran Mata Kuliah:

Mahasiswa mampu menghitung dan menganalisa pajak E-Commerce sesuai KUP dengan tepat

Bahan Kajian:

1. Pengertian dan perkembangan E-commerce
2. Masalah Perpajakan terhadap E-commerce
3. Perlakuan perpajakan terhadap E-commerce di Mancanegara
4. Prinsip Perpajakan dan E-commerce
5. Kewajiban Sebagai Wajib Pajak
6. Penegasan Ketentuan Perpajakan atas Transaksi E-Commerce
7. Online Marketplace
8. Classified Ads
9. Daily Deals
10. Online Retail
11. Pajak dan E-commerce di Indonesia

Pustaka:

1. Nufransa Wira Sakti.2014.Buku Pintar Pajak E-commerce : Dari Mendaftar Sampai Membayar .Jakarta.Visimedia.
2. KUP
3. Jurnal Nasional terakreditasi dan Internasional.

10. Nama Mata Kuliah	:	Pajak Internasional
Kode Mata Kuliah	:	M601000319
Kredit Teori	:	3 sks
Kredit Praktikum	:	0 sks

Deskripsi Mata Kuliah:

Mata kuliah ini akan membahas konsep pajak, definisi, dan permasalahan dalam perpajakan internasional. Berikutnya akan dibahas secara komprehensif mengenai Pajak Penghasilan baik tentang konsep penghasilan maupun konsep penerapan perhitungan dalam perpajakan internasional dan penghindaran pajak berganda.

Capaian Pembelajaran Lulusan:

Mahasiswa mampu mempelajari dan menguasai konsep pajak dan penerapan perhitungan perpajakan Internasional

Capaian Pembelajaran Mata Kuliah:

Mahasiswa memahami dan mampu menghitung serta menganalisa perhitungan pajak Internasional dengan tepat sesuai ketentuan perpajakan yang berlaku.

Bahan Kajian:

1. Perpajakan Internasional
2. Perjanjian perpajakan internasional
3. P3b
4. Pasal-pasal P3b
5. Perbandingan UN dan OECD
6. Penerapan P3b
7. With holding tax dan kredit pajak
8. Bentuk usaha tetap
9. Wajib pajak orang pribadi penduduk asing
10. PMA
11. Joint Venture
12. Tax Treaty

Pustaka:

1. Perpajakan internasional, Gunadi Grassindo, 1998
2. Chairil Anwar Pohan.2018. Pedoman Lengkap Pajak Internasional. Jakarta:Gramedia Pustaka Utama

3. Waluyo, Perpajakan Indonesia, Penerbit Salemba 4, 2007.
4. Mardiasmo, Perpajakan, Penerbit Andi, (edisi terbaru)
5. Peraturan Perpajakan lainnya (KMK, PMK, SE, Surat Dirjen Pajak, dll)
6. Bacaan lainnya (Indonesia Tax Review, Jurnal Perpajakan Indonesia, dll)
7. www.pajak.go.id, www.kanwilpajakwpbesar.go.id, www.ortax.org, dll
8. Jurnal Nasional terakreditasi dan Internasional.

Konsentrasi Keuangan

11. Nama Mata Kuliah	:	Akuntansi Internasional
Kode Mata Kuliah	:	M601100319
Kredit Teori	:	3 sks
Kredit Praktikum	:	0 sks

Deskripsi Mata Kuliah:

Matakuliah ini dirancang untuk memungkinkan mahasiswa memahami *comparative accounting*. Dengan pemahaman ini mahasiswa diharapkan mendapatkan orientasi global dari akuntansi dan memahami perbedaan antar-negara dalam hal format, isi, dan disklosur dalam pelaporan keuangan. Selanjutnya, matakuliah ini juga dirancang untuk mendalami berbagai isu penting dalam akuntansi untuk perusahaan multinasional. Dengan pendalaman ini diharapkan dapat memperkuat pemahaman konsep atau teori akuntansi bagi mahasiswa.

Capaian Pembelajaran Lulusan:

Mahasiswa memahami *comparative accounting* dalam aspek teoritis dan kemampuan teknis dalam melakukan kegiatan akuntansi internasional.

Capaian Pembelajaran Mata Kuliah:

Mahasiswa mendapatkan orientasi global dari akuntansi dan memahami perbedaan antar-negara dalam hal format, isi, dan disklosur dalam pelaporan keuangan, dan mampu menganalisa berbagai isu penting dalam akuntansi untuk perusahaan multinasional.

Bahan Kajian:

1. Perkembangan dan Klasifikasi
2. Akuntansi Komparatif: Eropa
3. Akuntansi Komparatif: Amerika dan Asia
4. Pelaporan dan Pengungkapan
5. Translasi Mata Uang Asing
6. Pelaporan Keuangan dan Perubahan Harga
7. Akuntansi Global dan Standar Audit
8. Analisis Laporan Keuangan Internasional
9. Perencanaan dan Pengendalian Manajerial
10. Manajemen Risiko Keuangan

Pustaka:

1. Choi, Frederick D.S. dan Gary K. Meek.2010 Akuntansi Internasional Buku 1 (e6). Jakarta.Salemba Empat
2. Choi, Frederick D.S. dan Gary K. Meek.2010 Akuntansi Internasional Buku 2 (e6). Jakarta.Salemba Empat
3. Jurnal Nasional terakreditasi dan Internasional.

12. Nama Mata Kuliah	:	Akuntansi Perbankan Syariah
Kode Mata Kuliah	:	M601200319
Kredit Teori	:	3 sks
Kredit Praktikum	:	0 sks

Deskripsi Mata Kuliah:

Mata kuliah ini membahas mengenai akuntansi untuk lembaga keuangan/bank syariah, sebagaimana yang telah diatur dalam PSAK No. 59. Dimulai dengan pendahuluan yang meliputi sejarah dan perkembangan akuntansi syari'ah, teori yang mendasari akuntansi syariah dilanjutkan dengan pengenalan produk perbankan syariah dibandingkan dengan perbankan konvensional, dan pengakuan dan pengukuran produk-produk bank syariah sesuai dengan Pedoman Akuntansi Perbankan Syariah Indonesia (PAPSI) Tahun 2003. Dengan mempelajari mata kuliah ini, diharapkan mahasiswa akan mampu menjadi lulusan yang kompeten dan siap untuk bekerja dalam dunia perbankan syariah.

Capaian Pembelajaran Lulusan:

Mampu memilih dan mengembangkan solusi yang tepat dan benar menurut kaidah akuntansi syariah dalam menyelesaikan masalah dan dapat bertanggung jawab atas pencapaian hasil kerja organisasi dalam bidang akuntansi

Capaian Pembelajaran Mata Kuliah:

Mahasiswa mampu menjelaskan, menghitung transaksi keuangan syariah dan membuat jurnal transaksi perbankan syariah sesuai dengan Standar Akuntansi Syariah.

Bahan Kajian:

1. Sejarah Perkembangan Akuntansi Syariah (Pengaruh, Praktik, dan Peradaban Islam)
2. Sejarah perkembangan lembaga syariah.
3. Lembaga Keuangan Syariah Modern Lingkup Indonesia Dan Internasional
4. Prinsip Dasar Bank Syariah
5. Sistem Operasional Bank Syariah
6. Kerangka Dasar Penyusunan dan Penyajian Laporan Keuangan Syariah
7. Akuntansi Penghimpunan Dana
8. Akuntansi transaksi pembiayaan mudharabah
9. Akuntansi Transaksi Pembiayaan Musyarakah
10. Akuntansi Transaksi Murabahah,

11. Akuntansi Transaksi Salam Dan Salam Paralel,
12. Akuntansi Transaksi Istishna' Dan Istishna' Paralel.
13. Akuntansi Transaksi Ijarah dan Ijarah Muntahiya Bit Tamlik,
14. Dana Zakat, kebajikan, dan pinjaman Qardh
15. Akuntansi Kas, Penempatan pada Bank Indonesia, Kliring dan Pajak.
16. Perhitungan Bagi Hasil.

Pustaka:

1. Rizal Yaya, Aji Erlangga Martawireja, dan Ahim Abdurahim. Akuntansi Perbankan Syariah Edisi 2. Salemba Empat. 2014.
2. PAPSI 2013.
3. Wiroso, Akuntansi Transaksi Syariah, Ikatan Akuntan Indonesia, 2011
4. Rizal Yaya, Aji Erlangga, Ahim Abdurahim, Akuntansi Perbankan Syariah Teori dan Praktik Kontemporer, Salemba Empat, 2009
5. Dewan Standar Akuntansi Syariah, Pernyataan Standar Akuntansi Syariah, Ikatan Akuntan Indonesia, 2011
6. Slamet Wiyono dan Taufan Maulamin, Memahami Akuntansi Syariah di Indonesia, Mitra Wacana Media, 2012
7. Sri Nurhayati, Wasilah, Akuntansi Syariah di Indonesia, Edisi 2 Revisi, Salemba Empat, 2011
8. Jurnal Nasional terakreditasi dan Internasional.

SEMESTER VII

1. Nama Mata Kuliah	:	Budi Pekerti Paripurna
Kode Mata Kuliah	:	M700101119
Kredit Teori	:	1 sks
Kredit Praktikum	:	0 sks

Deskripsi Mata Kuliah:

Mata kuliah ini mengajarkan Budi Pekerti luhur yang universal dan Kepribadian terpuji pada para mahasiswa untuk bekal mereka hidup dalam keluarga, masyarakat dan lingkungan pekerjaan. Dari mata kuliah ini mahasiswa tidak hanya belajar bagaimana bersikap sebagai manusia yang berakhlak mulia melainkan juga belajar membiasakan memiliki pikiran positif. Pikiran positif yang dibiasakan akan menuntun mahasiswa berperilaku baik, dan berlaku yang baik akan menjadikan mahasiswa memiliki sifat terpuji. Karier dan kehidupan yang baik pada akhirnya akan diperoleh.

Capaian Pembelajaran Lulusan:

Menjadi tenaga Profesional manajemen yang memiliki budi pekerti luhur dalam segala aspek profesi.

Capaian Pembelajaran Mata Kuliah:

Mahasiswa mampu menerapkan kemampuan memimpin diri sendiri dan menjadi teladan bagi masyarakat di sekitarnya dari yang paling kecil di lingkungan keluarga, sekolah/kampus hingga pada masyarakat umum.

Bahan Kajian:

1. Membahas isi panca marga bhakti
2. Bekal dasar manusia meluhurkan asma tuhan
3. Macam-macam pendidikan dan keberhasilan manusia
4. Beragam lingkungan dan strata masyarakat yang dapat mempengaruhi jalan pikiran dan karier seseorang.
5. Fenomena aktual keberhasilan finansial seseorang karena hobby yang bermanfaat.
6. Fenomena aktual kegagalan manusia dalam hidup karena terlalu terlelap pada karier dan hobby.

Pustaka:

1. Covey, S. R., 1990, *The 7 Habbits of Highly Effective People*, Simon and Schuster, NewYork
2. Hardjoprakosa, S., 1960, *Indonesis Mensbeld all Basis Inner Psychoterapie*, Terjemahan Disertasi, Paguyuban Ngesti Tunggal, Jakarta
3. Hardjoprakosa, S., 2002, *Arsip Sarjana Budi Santosa*, Paguyuban Ngesti Tunggal, Jakarta
4. Mertowardojo, S., 2006, *Sasangka Jati*, Paguyuban Ngesti Tunggal, Jakarta
5. Suryolegowo, W., 2012, *Siklus Kehidupan Manusia*, Kayoman, Yogyakarta

2. Nama Mata Kuliah	:	Akuntansi Keuangan Lanjutan II
Kode Mata Kuliah	:	M700201319
Kredit Teori	:	3 sks
Kredit Praktikum	:	0 sks

Deskripsi Mata Kuliah:

Mata Kuliah ini menjelaskan pada mahasiswa yang menegenai laporan keuangan konsolidasi yaitu laporan keuangan gabungan antara perusahaan pusat dengan perusahaan cabang. Selain itu juga menjelskan beberapa transaksi yang berhubungan dengan kterkaitan transaksi cabang dan pusat.

Capaian Pembelajaran Lulusan:

Mahasiswa memahami perlakuan akuntansi keuangan untuk situasi dan permasalahan khusus yang terjadi pada perusahaan serta mampu memahami perkembangan IFRS dan PSAK

Capaian Pembelajaran Mata Kuliah:

Mahasiswa mampu mengidentifikasi, membuat jurnal, dan menyusun laporan konsolidasi terkait kegiatan partnership dan transaksi derivatif dengan tepat sesuai IFRS dan PSAK.

Bahan Kajian:

1. Akuntansi multinasional transaksi mata uang asing dan instrumen.
2. Akuntansi multinasional penjabaran laporan keuangan entitas asing
3. Pelaporan segmen dan interim
4. Otoritas jasa keuangan (OJK)
5. Persekutuan pembentukan, operasi dan perubahan keanggotaan
6. Persekutuan likuidasi
7. Akuntansi untuk operasi cabang

Pustaka:

1. Baker Richard E, Theodore E. Christensen, David M. Cottrell, Kurnia Irwansyah Rais, Widhi Astono, Ety Retno Wulandari. 2016. Akuntansi Keuangan Lanjutan-Perspektif Indonesia (e2) Buku 2. Jakarta:Salemba Empat
2. L. Suparwoto (2001) "Akuntansi Keuangan lanjutan" (Laporan Keuangan Konsolidasi) BPFE Yogyakarta Ed 1
3. Ikatan akuntansi Indonesia (2004). Standar Profesi Publik. Badan Penerbit STIE YKPN Yogyakarta
4. Jurnal Nasional terakreditasi dan Internasional.

3. Nama Mata Kuliah	:	Kewirausahaan
Kode Mata Kuliah	:	M700301319
Kredit Teori	:	3 sks
Kredit Praktikum	:	0 sks

Deskripsi Mata Kuliah:

Mata kuliah ini menjelaskan kepada mahasiswa mengenai konsep teoritis entrepreneurship, pedoman praktis proses menuju kewirausahaan dan kiat-kiat praktis menjadi entrepreneur yang berhasil dan mampu bersaing di era Revolusi Industri

Capaian Pembelajaran Lulusan:

Mempunyai kemampuan inovatif dalam mengembangkan ide sebagai *business entrepreneur* maupun *social entrepreneur*

Capaian Pembelajaran Mata Kuliah:

Mahasiswa menguasai prinsip-prinsip dasar kewirausahaan, menerapkan cara berpikir kreatif dan bertindak inovatif dalam menyusun sebuah rencana usaha (*business plan*) berbasis Revolusi Industri.

Bahan Kajian:

1. Asas, Prinsip, dan Tujuan Usaha Mikro, Kecil, dan Menengah (UMKM)
2. Konsep Dasar dan Motivasi Berwirausaha
3. Pengertian, Manfaat, Fungsi, dan Prinsip Berkewirausahaan
4. Strategi Menangkap Peluang Usaha

5. Membangun Ide Kreatif dan Inovatif
6. Kepemimpinan dan Pengambilan Keputusan
7. Strategi Mencapai Keunggulan Bersaing
8. Merintis Bisnis Baru atau Membeli Bisnis yang Sudah Ada
9. Kesempatan Usaha Waralaba
10. E-commerce
11. Proses Sukses Usaha Keluarga
12. Pengembangan Rencana Pemasaran
13. Memilih Lokasi dan Merencanakan Fasilitas Usaha
14. Mencari Sumber-Sumber Pendanaan Usaha
15. Peranan Rencana Bisnis dalam Wirausaha
16. Etika Berwirausaha
17. Tata Cara dan Proses Pendaftaran Usaha Waralaba

Pustaka:

1. Saiman, Leonardus. 2014. Kewirausahaan (Teori, Praktik, dan Kasus-kasus) E2. Jakarta : Salemba Empat
2. Dr.Suryana, M.Si Kewirausahaan, Pedoman Praktis, Kiat dan Proses Menuju Sukses, Edisi Revisi, Penerbit salemba Empat Jakarta, 2003
3. Ir. Hendro, MM, How to become a smart Enterpreneur and to Strat a New Bussines , edisi pertama, Penerbitan Andi Yogyakarta, 2005
4. Jurnal Nasional terakreditasi dan Internasional.

4. Nama Mata Kuliah	:	Analisis Laporan Keuangan
Kode Mata Kuliah	:	M700401319
Kredit Teori	:	3 sks
Kredit Praktikum	:	0 sks

Deskripsi Mata Kuliah:

Lingkup mata kuliah ini adalah membahas kondisi, prospek dan resiko perusahaan melalui peforma laporan keuangan.

Capaian Pembelajaran Lulusan:

Mahasiswa mampu memahami performa laporan keuangan dan melakukan analisis terhadap perkembangan bisnis dan risiko perusahaan

Capaian Pembelajaran Mata Kuliah:

Mahasiswa dapat menganalisa laporan keuangan entitas untuk pengambilan keputusan dan memprediksi perkembangan dan risiko bisnis dengan tepat.

Bahan Kajian:

1. Tinjauan Analisis Laporan Keuangan
2. Pelaporan dan Analisis Keuangan
3. Analisis Aktivitas Pendanaan

4. Analisis Aktivitas Investasi
5. Analisis Aktivitas Investasi: Investasi Antarperusahaan
6. Analisis Aktivitas Operasi
7. Analisis Arus Kas
8. Imbal Hasil atas Modal Investasi dan Analisis Profitabilitas
9. Analisis Prospektif
10. Analisis Kredit
11. Analisis dan Valuasi Ekuitas

Pustaka:

1. Subramanyam. K.R. 2017. Analisis Laporan Keuangan (e11) Buku 1. Jakarta: Salemba Empat
2. Subramanyam. K.R. 2017. Analisis Laporan Keuangan (e11) Buku 2. Jakarta: Salemba Empat
3. Murhadi,Dr. Werner R. 2013.Analisis Laporan Keuangan (Proyeksi dan Valuasi Saham). Jakarta:Salemba Empat
4. Amin Widjaja Tunggal. 1995. Dasar-Dasar Analisis Laporan Keuangan. Rineka Cipta. Jakarta.
5. Hanafi dan Abdul Halim. 2009. Analisis Laporan Keuangan. UPP STIM YKPN. Yogyakarta.
6. Jurnal Nasional terakreditasi dan Internasional.

5. Nama Mata Kuliah	:	Praktek Kerja Akuntansi
Kode Mata Kuliah	:	M710501319
Kredit Teori	:	0 sks
Kredit Praktikum	:	3 sks

Deskripsi Mata Kuliah:

Mata kuliah ini merupakan salah satu bentuk emplementasi secara sistematis dan sinkronisasi antara program pendidikan di program studi Akuntansi dengan program penguasaan keahlian yang diperoleh melalui kegiatan kerja secara langsung didunia kerja untuk mencapai tingkat keahlian tertentu.

Capaian Pembelajaran Lulusan:

Mengembangkan dan memelihara jaringan kerja dengan pembimbing, kolega, sejawat baik di dalam maupun di luar lembaganya dan Mampu berkontribusi dalam penyusunan rencana strategis organisasi dan menjabarkan rencana strategis menjadi rencana operasional organisasi.

Capaian Pembelajaran Mata Kuliah:

Mahasiswa mengaplikasikan mata kuliah yang sudah ditempuh di tempat Praktek Kerja Akuntansi.

Bahan Kajian:

Pedoman Praktek Kerja Akuntansi

Pustaka:

Pedoman Praktek Kerja Akuntansi

MATA KULIAH PILIHAN**Konsentrasi Auditing**

6. Nama Mata Kuliah	:	Audit Forensik
Kode Mata Kuliah	:	M700601319
Kredit Teori	:	3 sks
Kredit Praktikum	:	0 sks

Deskripsi Mata Kuliah:

Mata kuliah ini bertujuan memberikan pemahaman, kemampuan dan ketrampilan mahasiswa dalam memberikan pengetahuan kepada mahasiswa tentang konsep fraud dan audit forensik, memberikan pengetahuan tentang berbagai gejala (redflags) dari berbagai jenis fraud, terutama sekali yang terkait dengan occupational fraud, memberikan pengetahuan tentang berbagai bagaimana merancang sistem pencegahan fraud yang efektif, memberi pengetahuan pada mahasiswa mengenai berbagai teknik pendeteksian, penginvestigasian dan pencegahan fraud, memberi pengetahuan mengenai money laundering.

Capaian Pembelajaran Lulusan:

Mahasiswa memahami tentang konsep fraud dan audit forensik, memberikan pengetahuan tentang berbagai gejala (redflags) dari berbagai jenis fraud, terutama sekali yang terkait dengan occupational fraud.

Capaian Pembelajaran Mata Kuliah:

Mahasiswa memahami konsep fraud dan audit forensik dan memiliki ketrampilan dalam melakukan audit forensik sesuai dengan standar profesional akuntan publik.

Bahan Kajian:

1. Konsep dasar audit forensik
2. Konsep dasar kecurangan (fraud) dan pengklasifikasiannya dan alasan mengapa orang melakukan kecurangan (fraud)
3. Perbedaan antara audit laporan keuangan dengan fraud examination
4. Pencegahan kecurangan (fraud prevention)
5. Deteksi kecurangan: mengenali gejala-gejala kecurangan
6. Deteksi kecurangan secara proaktif
7. Fraud investigation: metode teknik investigasi kecurangan
8. Fraud investigation: investigasi elemen tindakan (act) pada tindak kecurangan
9. Asset misappropriation

10. Asset misappropriation pada non cash asset
11. Kecurangan pada laporan keuangan:Korupsi
12. Money laundering

Pustaka:

1. Albrect S, W, Albrect, C.O, Abrect C.O, Zimbelman, M, 2009, Fraud examination, Third edition, South Western-Cengage
2. Wells, 2005, Principle of Fraud examination, Wiley publishing, USA
3. Golden, Skalak and Clayton, 2006, A guide to Forensic Accounting Investigation, Wiley, USA
4. Jurnal Nasional terakreditasi dan Internasional.

Konsentrasi Perpajakan

7. Nama Mata Kuliah	:	Manajemen Pajak
Kode Mata Kuliah	:	M700701319
Kredit Teori	:	3 sks
Kredit Praktikum	:	0 sks

Deskripsi Mata Kuliah:

Mata kuliah ini merupakan mata kuliah wajib yang memberikan landasan konseptual dan pemahaman praktek yang kuat untuk memperdalam bidang pengetahuan manajemen pajak. Mata kuliah ini membahas tentang konsep dasar yang berorientasi kepada teknik-teknik perencanaan pajak maupun interaksi dengan ketentuan peraturan perundang-undangan perpajakan yang menyangkut pokok-pokok umum pendekatan internal, serta alternatif yang dapat mengarah kepada efisiensi pembayaran pajak.

Capaian Pembelajaran Lulusan:

Mahasiswa dapat memperdalam bidang pengetahuan manajemen pajak dan mampu menganalisa konsep dasar yang berorientasi kepada teknik-teknik perencanaan pajak maupun interaksi dengan ketentuan peraturan perundang-undangan perpajakan yang berlaku.

Capaian Pembelajaran Mata Kuliah:

Mahasiswa mampu menganalisa dan mengaplikasikan manajemen pajak secara efisien untuk perusahaan sesuai dengan ketentuan undang undang perpajakan yang berlaku.

Bahan Kajian:

1. Dasar-dasar Perencanaan Pajak
2. Penyusutan
3. Penilaian Kembali (Revaluasi) Aset Tetap
4. Transaksi Sewa Guna Usaha
5. Penentuan Harga Transfer

6. Laporan Keuangan Fiskal
7. Pajak Kini dan Pajak Tangguhan
8. Pemeriksaan dan Penyelidikan Pajak
9. Perencanaan Pajak Berdasarkan Undang-Undang Domestik
10. Perencanaan Pajak Internasional

Pustaka:

1. Suandy, Erly.2006.Perencanaan Pajak edisi 3.Salemba Empat, Jakarta.
2. Zain, Mohammad.2007.Manajemen Pajak Edisi 3. Salemba Empat, Jakarta.
3. Jurnal Nasional terakreditasi dan Internasional.

Konsentrasi Keuangan

8. Nama Mata Kuliah	:	Manajemen Risiko
Kode Mata Kuliah	:	M700888319
Kredit Teori	:	3 sks
Kredit Praktikum	:	0 sks

Deskripsi Mata Kuliah:

Risiko berkaitan dengan kondisi terjadinya deviasi yang menyebabkan kerugian. Dalam dunia usaha, kondisi ini senantiasa ada dan menuntut perhatian manajemen untuk mengelolanya dengan tepat. Inti pembahasan Manajemen risiko meliputi identifikasi atas risiko yang ada, mengukur beratnya risiko, dan menanganinya dengan pendekatan / strategi tertentu.

Capaian Pembelajaran Lulusan:

Mahasiswa Menguasai dan mampu menganalisa terkait Manajemen Risiko pada setiap unit bisnis atau entitas.

Capaian Pembelajaran Mata Kuliah:

Mahasiswa mampu menjelaskan konsep risiko dan manajemen risiko, mengidentifikasi, mengukur, dan mengendalikan risiko baik ditangani sendiri maupun dialihkan pada pihak lain.

Bahan Kajian:

1. Prinsip-Prinsip Manajemen Risiko
2. Manajemen Risiko Korporasi
3. Proses Manajemen Risiko
4. Organisasi dan Fungsi Manajemen Risiko
5. Statistik dalam Manajemen Risiko
6. Penerapan Manajemen Risiko
7. Manajemen Risiko Bisnis
8. Manajemen Risiko Strategis
9. Manajemen Risiko Operasional

10. Manajemen Risiko Hukum
11. Manajemen Risiko Kepatuhan
12. Manajemen Risiko Reputasi
13. Manajemen Risiko Likuiditas
14. Manajemen Risiko Pasar
15. Manajemen Risiko Kredit
16. Asuransi untuk Transfer Risiko
17. Manajemen Risiko Asuransi
18. Manajemen Risiko Dana Pensiun
19. Manajemen Risiko Lembaga Pembiayaan
20. Tata Kelola Korporasi
21. Model Penelitian Manajemen Risiko

Pustaka:

1. Rustam, Bambang RiantoDr, SE., Ak., M.M.2017.Manajemen Risiko Prinsip, Penerapan, dan Penelitian. Jakarta : Salemba Empat.
2. Jurnal Nasional terakreditasi dan Internasional.

BAB IV

POLA PENGEMBANGAN KEMAHASISWAAN

Pola pengembangan kemahasiswaan (Polbangmawa) merupakan suatu acuan yang dapat dipakai oleh Universitas Setia Budi dalam mengelola pengembangan kemahasiswaan untuk meningkatkan kualitas lulusan melalui program dan kegiatan kemahasiswaan. Kegiatan mahasiswa adalah segala kegiatan kurikuler dan/atau ekstrakurikuler yang dilakukan oleh mahasiswa, baik di dalam maupun di luar kampus. Kegiatan kurikuler adalah kegiatan pembelajaran yang diselenggarakan berdasarkan kurikulum yang bersifat wajib bagi mahasiswa. Kegiatan ekstrakurikuler adalah kegiatan mahasiswa yang merupakan kelengkapan dari kegiatan kurikuler, yang terdiri dari bidang penalaran dan kreativitas, kewirausahaan, kesejahteraan mahasiswa, minat dan bakat, organisasi kemahasiswaan.

Informasi layanan kemahasiswaan dapat diakses melalui SIM Kemahasiswaan dan Alumni di

www.kemahasiswaan.setiabudi.ac.id

A. HAK DAN KEWAJIBAN MAHASISWA

1. Hak mahasiswa

- a. Mendapatkan pendidikan agama yang dianutnya, dan diajarkan oleh pendidik yang seagama
- b. Mendapatkan pelayanan pendidikan sesuai dengan minat, bakat dan kemampuannya.
- c. Mendapatkan beasiswa bagi yang berprestasi, yang orang tuanya tidak mampu membiayai pendidikan.
- d. Mendapatkan biaya pendidikan bagi mereka yang orang tuanya tidak mampu membiayai pendidikannya.
- e. Pindah ke program pendidikan pada jalur dan satuan pendidikan lain yang setara setelah menempuh pendidikan selama 1 tahun.
- f. Menyelesaikan program pendidikan sesuai dengan kecepatan belajar masing masing dan tidak menyimpang dari ketentuan batas waktu yang ditetapkan.
- g. Menggunakan kebebasan akademik secara bertanggung jawab untuk menuntut ilmu dan mengkaji ilmu sesuai dengan norma dan susila yang berlaku dalam lingkungan akademik.
- h. Memanfaatkan fasilitas perguruan tinggi dalam rangka kelancaran proses pembelajaran.
- i. Mendapat bimbingan dari dosen yang bertanggung jawab atas program studi yang diikutinya dalam penyelesaian studinya.
- j. Memperoleh layanan informasi yang berkaitan dengan Program Studi yang diikutinya serta hasil belajarnya.
- k. Memperoleh layanan kesejahteraan sesuai dengan peraturan perundang undangan yang berlaku.
- l. Memanfaatkan sumber daya perguruan tinggi melalui perwakilan/organisasi kemahasiswaan untuk mengurus dan mengatur kesejahteraan, minat dan tata kehidupan bermasyarakat.
- m. Ikut serta dalam kegiatan organisasi mahasiswa perguruan tinggi yang bersangkutan.
- n. Memperoleh pelayanan khusus bilamana menyandang cacat.

2. Kewajiban mahasiswa

- a. Menjaga norma-norma pendidikan untuk menjamin keberlangsungan proses dan keberhasilan pendidikan.
- b. Mematuhi semua peraturan / ketentuan yang berlaku di Universitas Setia Budi.

- c. Ikut memelihara sarana dan prasarana serta kebersihan, ketertiban dan keamanan Universitas Setia Budi.
- d. Menghargai ilmu pengetahuan, teknologi dan atau kesenian.
- e. Menjaga kewibawaan dan nama baik Universitas Setia Budi.
- f. Menjunjung tinggi kebudayaan nasional.
- g. Ikut menanggung biaya penyelenggaraan pendidikan, kecuali bagi peserta didik yang dibebaskan dari kewajiban tersebut sesuai dengan peraturan perundang-undangan yang berlaku.

B. ORGANISASI KEMAHasiswaAN

Organisasi kemahasiswaan USB diselenggarakan berdasarkan prinsip dari, untuk dan oleh mahasiswa dengan memberikan peranan dan keleluasaan kepada mahasiswa, dengan tetap mengacu pada rambu-rambu dan ketentuan yang berlaku. Organisasi kemahasiswaan USB bertujuan untuk pengembangan diri potensi mahasiswa sebagai insan akademis dan calon ilmuwan ke arah perluasan wawasan dan peningkatan kecendekiawanan serta integritas kepribadian untuk mencapai tujuan Pendidikan Tinggi. Kedudukan organisasi kemahasiswaan di USB merupakan kelengkapan nonstruktural, untuk yang di tingkat Universitas ditetapkan dengan Surat Keputusan Rektor dan di tingkat Fakultas dan Program Studi ditetapkan dengan Surat Keputusan Dekan. Organisasi kemahasiswaan USB merupakan wadah kegiatan ekstrakurikuler bagi mahasiswa untuk melengkapi kegiatan kurikuler yang disalurkan melalui lembaga organisasi kemahasiswaan yang ada di USB.

Organisasi kemahasiswaan paling sedikit memiliki fungsi untuk:

- 1. Mewadahi kegiatan mahasiswa dalam mengembangkan bakat, minat, dan potensi mahasiswa;
- 2. Mengembangkan kreativitas, kepekaan, daya kritis, keberanian, dan kepemimpinan, serta rasa kebangsaan;
- 3. Memenuhi kepentingan dan kesejahteraan mahasiswa; dan
- 4. Mengembangkan tanggung jawab sosial melalui kegiatan Pengabdian kepada Masyarakat.

Lembaga Organisasi Kemahasiswaan Universitas Setia Budi terdiri dari:

- 1. Tingkat Universitas
 - a. Badan Eksekutif Mahasiswa (BEM)
 - b. Unit Kegiatan Mahasiswa (UKM)
- 2. Tingkat Fakultas:
 - a. Badan Legislatif Mahasiswa (BLM)
 - b. Badan Eksekutif Mahasiswa (BEM)
- 3. Tingkat Program Studi: Himpunan Mahasiswa Jurusan (HMJ)

C. RUANG LINGKUP KEGIATAN KEMAHasiswaAN

1. Bidang penalaran, keilmuan, kreativitas, kewirausahaan

Program dan kegiatan kemahasiswaan yang bertujuan menanamkan sikap ilmiah, merangsang daya kreasi dan inovasi, meningkatkan kemampuan meneliti dan menulis karya ilmiah, pemahaman profesi, dan kerja sama mahasiswa dalam tim. Kegiatan yang bisa diikuti adalah:

- a. Program Kreativitas Mahasiswa (PKM)
- b. Pekan Ilmiah Mahasiswa Tingkat Nasional (PIMNAS)
- c. Kompetisi Bisnis Mahasiswa Indonesia (KBMI)
- d. Expo Kewirausahaan Mahasiswa Indonesia (KMI EXPO)
- e. Pemilihan Mahasiswa Berprestasi (Mawapres)

- f. *National University Debating Championship* (NUDC)
- g. Olimpiade Nasional Matematika dan Ilmu Pengetahuan Alam (ONMIPA-PT)
- h. Kompetisi Pemikiran Kritis Mahasiswa (KPKM)
- j. Kompetisi Debat Mahasiswa Indonesia (KDMI)
- i. Lomba Karya Tulis Ilmiah
- j. Seminar akademik
- k. Riset institusional
- l. Latihan Kepemimpinan Mahasiswa
- m. Kunjungan studi bidang kelembagaan dan keilmuan
- n. Kompetisi bidang penalaran lainnya

2. Bidang minat dan bakat mahasiswa

Program dan kegiatan kemahasiswaan yang bertujuan untuk meningkatkan kemampuan mahasiswa dalam manajemen praktis, berorganisasi, menumbuhkan apresiasi terhadap olahraga dan seni, cinta alam, jurnalistik, dan bakti sosial. Kegiatan yang bisa diikuti adalah :

- a). Latihan Keterampilan Manajemen Mahasiswa (LKMM)
- b). Unit Kegiatan Mahasiswa
 - 1). Bidang Olah Raga
 - a. UKM Sepak Bola
 - b. UKM Bola Volley
 - c. UKM Bola Basket
 - d. UKM Bulu Tangkis
 - e. UKM Mahasiswa Pecinta Alam
 - Mahasiswa Pecinta Alam Universitas Setia Budi (MPA USB)
 - Wahana Pecinta Alam (Wapala) Exess
 - Mahasiswa Pecinta Alam (Mapala) Kalbugiri
 - Mahasiswa Pecinta Alam (Mapala) Akafapala
 - 2). Bidang Kerohanian
 - a. UKM Forum Silaturahmi Mahasiswa Islam (Fosmi)
 - b. UKM Persekutuan Mahasiswa Kristen (PMK) Katharos
 - c. UKM Komunitas Mahasiswa Katolik (KMK) St. Priska
 - 3). Bidang Kesenian
 - a. UKM Paduan Suara Mahasiswa (PSM) Acuto Choir
 - b. UKM Teater Hitam Putih
 - c. UKM Karawitan Sak Deg Sak Nyet
 - 4). Bidang Kesehatan
 - a. UKM Korps Suka Rela (KSR) Palang Merah Indonesia Unit USB
 - 5). Bidang Multi Media
 - a. UKM Multimedia Karya Kita
 - 6). Bidang Kewirausahaan
 - a. Pusat Kewirausahaan Mahasiswa
- c). *English Club*
- d) Pusat Informasi Konseling-Remaja (PIK-R Candra Kusuma)
- e) Riset dan Pengkaryaan Mahasiswa (RISTEKSA)
- f) Program kompetisi minat bakat nasional yang diselenggarakan Kemenristekdikti
 - 1). Pekan Olahraga Mahasiswa Tingkat Nasional (Pomnas)

- 2). Pekan Seni Mahasiswa Nasional (Peksiminas)
- 3). Musabaqatilawatil Qur'an (MTQ) Mahasiswa Nasional
- 4). Festival Film Mahasiswa Indonesia (FFMI)
- 5) Program Hibah Bina Desa (PHBD)
- 6). Program kompetisi minat bakat lainnya

3. Bidang kesejahteraan mahasiswa

- a. Beasiswa
- b. Asuransi kecelakaan
- c. Bimbingan Konseling
- d. Dana sosial USB
- e. Koperasi Mahasiswa
- f. Pos Kesehatan

D. BIDANG PENALARAN, KEILMUAN, KREATIVITAS, KEWIRAUSAHAAN

1. PROGRAM KREATIVITAS MAHASISWA (PKM)

(Sumber : Pedoman PKM Tahun 2018)

Pedoman PKM selalu diperbaharui setiap tahunnya yang dapat diunduh di www.kemahasiswaan.setiabudi.ac.id

Lulusan Perguruan Tinggi dituntut untuk memiliki *academic knowledge, skill of thinking, management skill*, dan *communication skill*. Kekurangan atas salah satu dari keempat keterampilan/kemahiran tersebut dapat menyebabkan berkurangnya mutu lulusan. Sinergisme akan tercermin melalui kemampuan lulusan dalam kecepatan menemukan solusi atas persoalan atau yang dihadapinya. Perilaku dan pemikiran yang ditunjukkan akan bersifat konstruktif realistis, artinya kreatif (unik dan bermanfaat) serta dapat diwujudkan. Kemampuan berpikir dan bertindak kreatif pada hakekatnya dapat dilakukan setiap manusia apalagi yang menikmati pendidikan tinggi.

Kreativitas merupakan penjelmaan integratif dari tiga faktor utama dalam diri manusia, yaitu: pikiran (kognitif), perasaan (afektif), dan keterampilan (psikomotorik). Dalam faktor pikiran terdapat imajinasi, persepsi dan nalar. Faktor perasaan terdiri dari emosi, estetika, dan harmonisasi. Sedangkan faktor keterampilan mengandung bakat, faal tubuh, dan pengalaman. Dengan demikian, agar mahasiswa dapat mencapai level kreatif, ketiga faktor termaksud diupayakan agar optimal dalam sebuah kegiatan yang diberi nama Program Kreativitas Mahasiswa (PKM).

Kegiatan pendidikan, penelitian dan pengabdian kepada masyarakat yang selama ini sarat dengan partisipasi aktif mahasiswa, diintegrasikan ke dalam satu wahana, yaitu PKM. PKM dikembangkan untuk mengantarkan mahasiswa mencapai taraf pencerahan kreativitas dan inovasi berlandaskan penguasaan sains dan teknologi serta keimanan yang tinggi. Dalam rangka mempersiapkan diri menjadi pemimpin yang cendekiawan, wirausahawan serta berjiwa mandiri dan arif, mahasiswa diberi peluang untuk mengimplementasikan kemampuan, keahlian, sikap, tanggungjawab, membangun kerjasama tim maupun mengembangkan kemandirian melalui kegiatan yang kreatif dalam bidang ilmu yang ditekuni. PKM dialokasikan di Direktorat Kemahasiswaan, Direktorat Jenderal Pembelajaran dan Kemahasiswaan (Belmawa), Kementerian Riset, Teknologi dan Pendidikan Tinggi, bagi seluruh Perguruan Tinggi melalui penyediaan dana yang bersifat kompetitif, akuntabel dan transparan.

PKM secara umum bertujuan untuk meningkatkan iklim akademik yang kreatif, inovatif, visioner, solutif dan mandiri. Meningkatkan mutu peserta didik (mahasiswa) di Perguruan Tinggi agar kelak dapat menjadi anggota masyarakat yang memiliki kemampuan akademis dan/atau profesional

yang dapat menerapkan, mengembangkan dan meyebarluaskan ilmu pengetahuan, teknologi dan/atau kesenian serta memperkaya budaya nasional. PKM mencakup 8 (delapan) bidang yang masing - masing memiliki tujuan spesifik.

Tujuan PKM adalah memandu mahasiswa menjadi pribadi yang :

- (1) tahu aturan, taat aturan
- (2) kreatif, inovatif dan
- (3) objektif kooperatif dalam membangun KEBHINEKATUNG GALIKAN intelektual.

PKM menumbuh kembangkan *HOTS (Higher Order Thinking Skills), Creative Thinking, Critical Thinking* melalui implementasi filosofi Tri Dharma Perguruan Tinggi yaitu (1) Pendidikan dan pengajaran, (2) Penelitian dan pengembangan, (3) Pengabdian kepada masyarakat.

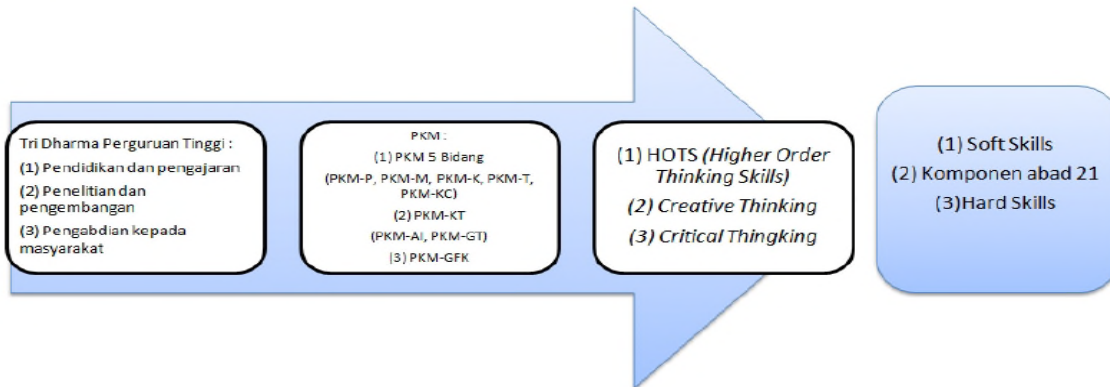

Gambar 1. Filosofi PKM

Jenis Program Kreativitas Mahasiswa (PKM) yaitu:

- a. Program Kreativitas Mahasiswa 5 bidang
 - i. Program Kreativitas Mahasiswa Penelitian (PKM-P)
 - Program Kreativitas Mahasiswa Penelitian Eksakta (PKM-PE)
 - Program Kreativitas Mahasiswa Penelitian Sosial Humaniora (PKM-PSH)
 - ii. Program Kreativitas Mahasiswa Teknologi (PKM-T)
 - iii. Program Kreativitas Mahasiswa Kewirausahaan (PKM-K)
 - iv. Program Kreativitas Mahasiswa Pengabdian Masyarakat (PKM-M)
 - v. Program Kreativitas Mahasiswa Karsa Cipta (PKM-KC)
- b. Program Kreativitas Mahasiswa Gagasan Futuristik Konstruktif (PKM-GFK)
- c. Program Kreativitas Mahasiswa Karya Tulis (PKM-KT)
 - i. Program Kreativitas Mahasiswa Artikel Ilmiah (PKM-AI)
 - ii. Program Kreativitas Mahasiswa Gagasan Tertulis (PKM-GT)

Tabel 1 Kriteria Program Kreativitas Mahasiswa (PKM)

No	SKEMA	Inti Kegiatan	Kriteria Keilmuan	Strata Pendidikan	Jumlah Anggota **	Alokasi Pendanaan	Luaran
1.	PKM-P *	Mengungkap bukti saintifik atas tradisi atau informasi baru	Sesuai bidang ilmu, lintas bidang dianjurkan	Diploma, S-1	3 orang	Rp 5 s.d Rp12,5 juta	Lap Kemajuan, Lap Akhir, Artikel Ilmiah, dan/atau Produk Program
2.	PKM-K*	Produk iptek sebagai komoditas usaha mahasiswa	Tidak terikat bidang ilmu	Diploma, S-1	3-5 orang	Rp 5 s.d Rp12,5 juta	Lap Kemajuan, Lap Akhir, Artikel Ilmiah, Produk Usaha
3.	PKM-M*	Solusi iptek (teknologi/ manajemen) bagi mitra non profit	Tidak terikat bidang ilmu	Diploma, S-1	3-5 orang	Rp 5 s.d Rp12,5 juta	Lap Kemajuan, Lap Akhir Artikel, Ilmiah dan/atau Produk Program

No	SKEMA	Inti Kegiatan	Kriteria Keilmuan	Strata Pendidikan	Jumlah Anggota **	Alokasi Pendanaan	Luaran
4.	PKM-T*	Solusi iptek (teknologi/ manajemen) bagi mitra profit	Sesuai bidang ilmu, lintas bidang dianjurkan	Diploma, S-1	3-5 orang	Rp 5 s.d Rp12,5 juta	Lap Kemajuan, Lap Akhir, Artikel Ilmiah dan/atau Produk Program
5.	PKM-KC*	Karya berupa hasil konstruksi karsa yang fungsional	Sesuai bidang ilmu, lintas bidang dianjurkan	Diploma, S-1	3 orang	Rp 5 s.d Rp12,5 juta	Lap Kemajuan, Lap Akhir, Artikel Ilmiah dan Prototip atau Produk Fungsional
6.	PKM-AI	Artikel ilmiah hasil kegiatan akademik mahasiswa.	Sesuai bidang ilmu, lintas bidang dianjurkan	Diploma, S-1	3 orang	Insentif Rp 3 juta	Artikel Ilmiah
7.	PKM-GT*	Karya tulis memuat ide berupa konsep perubahan di masa depan	Tidak terikat bidang ilmu	Diploma, S-1	3 orang	Insentif Rp 3 juta	Artikel Ilmiah memuat konsep perubahan atau pengembangan
8.	PKM-GFK*	Isu SDGs dan isu Nasional	Diperkenankan berbeda bidang ilmu, lintas bidang ilmu dianjurkan	Diploma, S-1	3 orang	Insentif Rp 4 juta	Video yang diunggah ke situs YOU TUBE

* Program yang bermuara di PIMNAS

** Pada tahun pelaksanaan PKM yang bersangkutan belum menjadi Sarjana

Setiap kelompok pelaksana PKM-P, PKM-K, PKM-M, PKM-T, dan PKM-KC wajib mengunggah laporan akhir dan artikelnya (Tabel 1). Kelompok yang tidak mengunggah laporan akhir, tidak akan dipertimbangkan masuk PIMNAS.

Tabel 2. Karakteristik Umum Setiap Bidang PKM

Jenis PKM	Penjelasan Umum
PKM-P	Bertujuan untuk mengungkap hubungan sebab-akibat, aksi-reaksi, rancang bangun, perilaku sosial, ekonomi, pendidikan, kesehatan atau budaya baik dalam aspek eksperimental maupun deskriptif. Mengingat sifat dan metode program yang berbeda maka PKM-P dikelompokkan menjadi PKM-Penelitian Eksakta (PKM- PE) dan Sosial Humaniora (PKM-SH). PKM-PE meliputi penelitian yang mengungkap hubungan sebab-akibat, aksi-reaksi, rancang bangun, eksplorasi, materi alternatif, desain produk atraktif, <i>blue print</i> dan sejenisnya atau identifikasi senyawa kimia aktif. PKM-PSH meliputi penelitian yang mengungkap hubungan sebab-akibat, penelitian deskriptif tentang perilaku sosial, ekonomi, pendidikan, kesehatan atau budaya masyarakat baik terkait dengan kearifan lokal maupun perilaku kontemporer.
PKM-K	Bertujuan untuk menumbuhkan pemahaman dan keterampilan mahasiswa dalam menghasilkan komoditas unik serta merintis kewirausahaan yang berorientasi pada profit. Namun, dalam hal ini, PKMK lebih mengutamakan keunikan dan kemanfaatan komoditas usaha (ada muatan intelektual) daripada profit. Pelaku utama PKMK adalah mahasiswa, sementara pihak lainnya hanya sebagai faktor pendukung.
PKM-M	Bertujuan untuk menumbuhkan empati mahasiswa kepada persoalan yang dihadapi masyarakat melalui penerapan iptek kampus yang menjadi solusi tepat bagi persoalan atau kebutuhan masyarakat yang tidak berorientasi pada profit. Direkomendasikan agar PKM-M merupakan respon persoalan yang disampaikan masyarakat dan bukan inisiatif mahasiswa. PKM-M memerlukan Surat Pernyataan Kesediaan Bekerjasama antara Pengusul dan kelompok masyarakat calon mitra. Dalam hal ini bukan Kepala Desa atau RT/RW tetapi kelompok yang akan memperoleh manfaat program. Surat termaksud disertakan dalam Lampiran proposal.

Jenis PKM	Penjelasan Umum
PKM-T	Bertujuan untuk membuka wawasan iptek mahasiswa terhadap persoalan yang dihadapi dunia usaha (usaha mikro sampai perusahaan besar) atau masyarakat yang berorientasi pada profit seperti bidang yang memiliki Klinik Bersalin, petani, nelayan, pedagang jamu gendong, tukang becak dan lain-lain. Solusi iptek yang diimplementasikan dalam PKM-T harus merupakan respon persoalan prioritas yang disampaikan calon mitra. PKM-T mewajibkan adanya Surat Pernyataan Kesediaan Bekerjasama antara Pengusul dan calon Mitra. Surat termaksud disertakan dalam Lampiran proposal.
PKM-KC	Bertujuan membentuk kemampuan mahasiswa mengkreasikan sesuatu yang baru dan fungsional atas dasar karsa dan nalarnya. Karya cipta tersebut bisa saja belum memberikan kemanfaatan langsung bagi pihak lain. PKM-KC tidak meniru produk eksisting baik di dalam maupun luar negeri, kecuali memodifikasi prinsip dan/atau fungsinya.
PKM-AI	Bertujuan untuk memberi pengalaman mahasiswa menghasilkan karya tulis ilmiah. Merupakan program penulisan artikel ilmiah yang bersumber dari hasil kegiatan PKM-X pengusul (diutamakan) atau kegiatan akademik lainnya dalam bidang pendidikan, penelitian atau pengabdian kepada masyarakat (misalnya studi kasus, praktik lapang, KKN, PKM, magang).
PKM-GT	Bertujuan untuk meningkatkan daya imajinasi mahasiswa dalam merespon tantangan jaman. Oleh karena itu, PKM-GT umumnya berupa konsep perubahan dan/atau pengembangan dari berbagai aspek berbangsa. PKM-GT bersifat futuristik, jangka panjang, tetapi berpotensi untuk direalisasikan.
PKM-GFK	PKM-GFK bertujuan untuk memotivasi partisipasi mahasiswa dalam mengelola imajinasi, persepsi dan nalarnya, memikirkan tatakelola yang futuristik namun konstruktif sebagai upaya pencapaian tujuan SDGs di Indonesia ataupun solusi keprihatinan bangsa Indonesia.

Catatan :

Semua program di atas mensyaratkan ide kreatif mahasiswa sebagai salah satu unsur penilaian utamanya.

Secara ringkas alur awal perjalanan 7 (tujuh) bidang PKM dan muaranya adalah sebagai berikut :

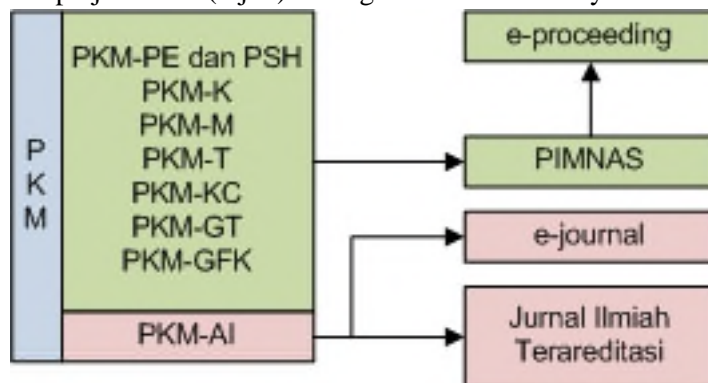

Gambar 2. Bidang PKM dan Muara Kejadiannya

Secara detail kriteria dan tatacara pendaftaran, dilihat di :

- Pengumuman di website kemahasiswaan.setiabudi.ac.id
- Pengumuman di website <https://simbelmawa.ristekdikti.go.id/>
- Pedoman PKM yang dikeluarkan Ditjen Belmawa Kemenristekdikti yang setiap tahunnya diperbarui.

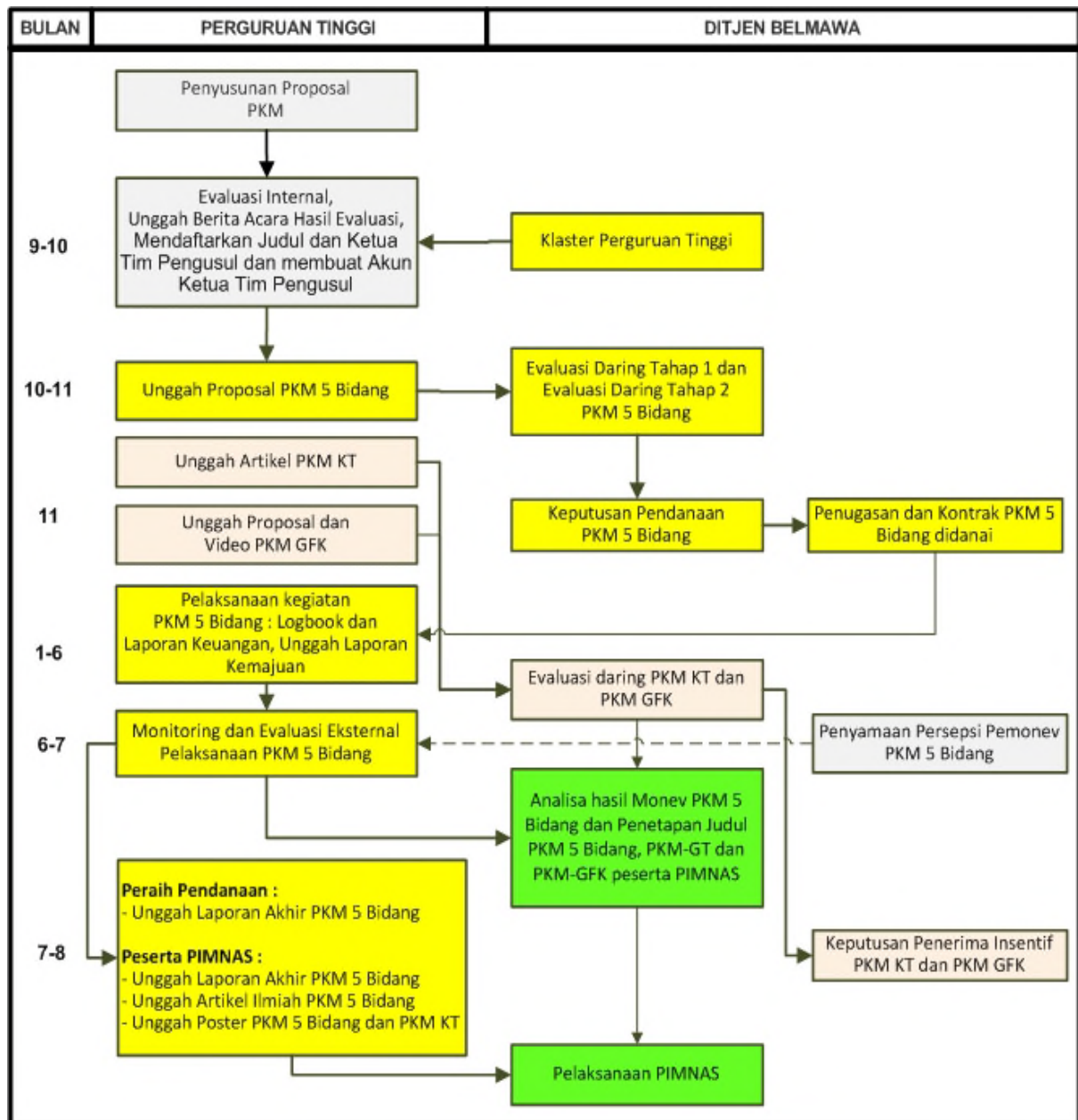

Gambar 3. Diagram alir tahapan pengusulan PKM sampai dengan PIMNAS

Evaluasi proposal dilakukan dalam dua tahap, yaitu pra-evaluasi dan *desk* evaluasi. Pra-evaluasi dilakukan oleh penilai untuk ditentukan lolos tidaknya mengikuti tahap *desk* evaluasi. Dalam melakukan pra-evaluasi, penilai akan menitikberatkan pada aspek-aspek berikut:

- a. kesesuaian persyaratan administrasi wajib (tanggal-bulan-tahun proposal, tandatangan pengusul-dosen pembimbing-tandatangan ketua dan cap lembaga PT, biodata yang ditandatangani, jumlah dan nomor halaman, surat pernyataan ketua pelaksana atau mitra untuk PKM-T dan PKM-M, dan lain-lain), format Proposal dan penulisan;
- b. kesesuaian program yang diajukan dengan bidang PKM yang dipilih; dan
- c. tingkat kreativitas proposal (hindari pengulangan topik, perhatikan bobot tantangan intelektual).

2. PEKAN ILMIAH MAHASISWA TINGKAT NASIONAL (PIMNAS)

(Sumber : Pedoman PKM Tahun 2018)

Pedoman PKM selalu diperbaharui setiap tahunnya yang dapat diunduh di www.kemahasiswaan.setiabudi.ac.id

PIMNAS merupakan tahap terakhir dari pelaksanaan kegiatan PKM dan sebagai wadah bagi mahasiswa untuk mempresentasikan, saling berkomunikasi melalui produk kreasi intelektual berskala nasional. Mahasiswa peserta PIMNAS diharapkan dapat memperoleh manfaat yang besar bagi peningkatan kreativitas di bidang ilmunya masing-masing. Oleh karena itu, selama PIMNAS berlangsung para mahasiswa dituntut agar mampu menunjukkan level tertinggi kreativitas dan kemanfaatan produk intelektualnya. Dengan demikian, kritik, saran dan pujian yang diperoleh akan menjadi komponen penting bagi mahasiswa dalam upayanya meningkatkan kinerja akademik di kemudian hari. Konsekuensinya, fasilitas media dan sarana yang diperlukan untuk berkomunikasi antar mahasiswa atau kelompok mahasiswa di PIMNAS harus tersedia dan bermutu. Hal ini diperlukan untuk memaksimalkan mahasiswa dalam menampilkan hasil kreasi intelektualnya, baik di kelas maupun di ruang- ruang pameran poster. Di samping itu, tuntutan akan Tim juri yang bermutu dan transparan juga terpenuhi agar seluruh mahasiswa peserta PIMNAS memperoleh informasi akademik dan wirausahawan tangguh dengan baik, sehingga dapat meletakkannya pada posisi tawar lebih tinggi.

PIMNAS merupakan puncak kegiatan ilmiah mahasiswa berskala nasional dan diselenggarakan di Perguruan Tinggi yang ditetapkan Ditjen Belmawa atas kesediaan dan kesepakatan seluruh pimpinan Perguruan Tinggi. PIMNAS sebagai forum pertemuan ilmiah dan komunikasi produk kreasi mahasiswa, diikuti mahasiswa atau kelompok mahasiswa melalui jalur PKM dan non PKM. Tujuan PIMNAS adalah :

- a. menjadi media dan sarana komunikasi mahasiswa seluruh Indonesia;
- b. membuka peluang bagi pengembangan potensi mahasiswa dalam kegiatan ilmiah;
- c. mempertajam wawasan dan meningkatkan kreativitas mahasiswa dalam pengembangan ilmu pengetahuan, teknologi dan seni;
- d. meningkatkan posisi tawar mahasiswa di dunia kerja atau masyarakat;
- e. memberi umpan balik terhadap proses belajar mengajar di Perguruan Tinggi;
- f. meningkatkan ketrampilan mahasiswa dalam menyampaikan karya intelektualnya pada suatu forum ilmiah;
- g. mempererat kerjasama akademik dan tali persaudaraan dalam bingkai NKRI.

Penilaian penentuan peserta PIMNAS oleh Ditjen Belmawa adalah : 30% nilai proposal PKM, 20% nilai laporan kemajuan PKM; dan 50% nilai pelaksanaan/monev PKM

3. PROGRAM KOMPETISI BISNIS MAHASISWA INDONESIA (KBMI)

(Sumber : Pedoman Program Kompetisi Bisnis Mahasiswa Indonesia (KBMI) Tahun 2019)

Pedoman selalu diperbaharui setiap tahunnya yang dapat diunduh di www.kemahasiswaan.setiabudi.ac.id

Kementerian Riset, Teknologi, dan Pendidikan Tinggi (Kemristekdikti) melalui Direktorat Kemahasiswaan, Direktorat Jenderal Pembelajaran dan Kemahasiswaan (Ditjen Belmawa) terus berupaya mengembangkan dan memperbanyak jumlah mahasiswa berwirausaha. Dalam rangka mendorong munculnya wirausahawan muda di perguruan tinggi, Ditjen Belmawa Kemristekdikti menyelenggarakan Kompetisi Bisnis Mahasiswa Indonesia (KBMI). Pelaksanaan KBMI akan terus ditingkatkan kualitasnya dalam rangka memberikan motivasi berwirausaha dan pengembangan usaha di kalangan mahasiswa dengan harapan dapat diadopsi menjadi sebuah sistem pembinaan berwirausaha di perguruan tinggi.

Program KBMI diharapkan mampu mendukung visi-misi pemerintah yang tertuang dalam Renstra Kemenristekdikti untuk pengembangan wirausaha baru dalam mewujudkan kemandirian bangsa melalui pengembangan pendidikan dan pelatihan kewirausahaan. Program KBMI diharapkan juga dapat menghasilkan karya kreatif, yang inovatif dalam membuka peluang bisnis yang berguna bagi mahasiswa setelah menyelesaikan studi. Program KBMI menitikberatkan pada orientasi ide bisnis, proses usaha dan hasil usaha (profit).

Program KBMI berupa :

- Fasilitas bantuan permodalan dari Kemenristekdikti dan pendampingan usaha dari Perguruan Tinggi.
- Komponen biaya pemodalannya yang diberikan sebesar Rp 10.000.000,00 s/d Rp 40.000.000,00.

Tahapan KBMI :

- a. pengusulan proposal
- b. pelatihan rencana bisnis
- c. penetapan penerima hibah KBMI
- d. pendampingan wirausaha
- e. monitoring evaluasi
- f. Ekspo KMI sebagai puncak rangkaian kegiatan KBMI.

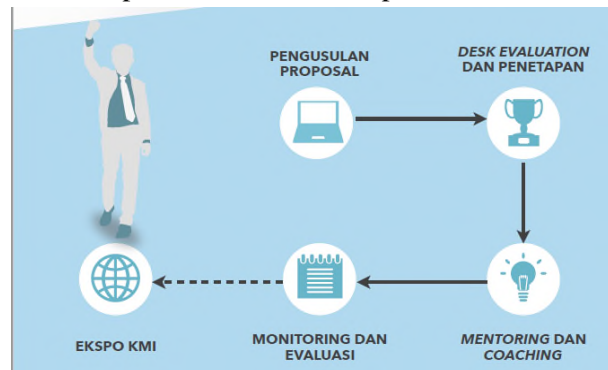

Gambar 4. Diagram tahapan KBMI

Adapun tujuan program Kompetisi Bisnis Mahasiswa Indonesia adalah:

- a. Menumbuhkan karakter wirausaha
- b. Menumbuhkembangkan wirausaha baru kreatif yang inovatif berbasis teknologi;
- c. Membantu mahasiswa dalam menentukan keunikan bisnis berbasis teknologi dengan menemukan celah pasar yang tepat untuk meningkatkan peluang keberhasilan bisnis.

Kriteria dan persyaratan pengusul dilihat di :

- Pengumuman di website kemahasiswaan.setiabudi.ac.id
- Pengumuman di website <https://sim-pkmi.ristekdikti.go.id/>
- Pedoman KBMI yang dikeluarkan Ditjen Belmawa Kemenristekdikti yang setiap tahunnya diperbarui.

Tabel 3. Jadwal pelaksanaan Program Kompetisi Bisnis Mahasiswa Indonesia (KBMI)

No.	Kegiatan	Waktu
1	Pengajuan proposal oleh perguruan tinggi	Maret s.d April
2	Pengumuman hasil seleksi	Mei
3	Pelaksanaan Kegiatan	Juni
4	Monev	Agustus
5	Laporan Akhir	Oktober

4. EXPO KEWIRAUSAHAAN MAHASISWA INDONESIA (EXPO KMI)

(Sumber : Pedoman Program Expo Kewirausahaan Mahasiswa Indonesia (EXPO KMI) Tahun 2017)

Expo Kewirausahaan Mahasiswa Indonesia (Expo KMI) merupakan ajang pertemuan mahasiswa wirausaha se-Indonesia yang telah dibekali dengan pengetahuan, keterampilan dan sikap atau jiwa wirausaha. Para mahasiswa tersebut adalah *agent of change* yang dapat mengubah pola pikir (*mindset*) mahasiswa lainnya dan masyarakat pada umumnya dari pola pikir pencari kerja (*job seeker*) menjadi pencipta lapangan kerja (*job creator*). Mahasiswa tersebut adalah para pemuda yang

berpotensi menjadi pengusaha sukses dan tangguh dalam menghadapi tantangan persaingan bisnis global.

Program ini juga bertujuan untuk mendorong kelembagaan atau unit kewirausahaan di perguruan tinggi agar dapat mendukung pengembangan program-program kewirausahaan. Sebagai hasil akhir, diharapkan terjadinya penurunan angka pengangguran lulusan pendidikan tinggi. Expo KMI juga merupakan ajang para mahasiswa se-Indonesia untuk memamerkan dan mempromosikan produk mereka, ajang pertukaran ide dan kreativitas bisnis antar mahasiswa, tempat menimba ilmu dari usahawan muda yang sukses, dan sebagai wadah memperlebar jaringan usaha. Sehingga, para mahasiswa tersebut diharapkan mendapatkan pengetahuan, ide, keterampilan, jaringan dan sikap atau jiwa wirausaha tangguh ketika mereka terjun ke masyarakat setelah mereka menyelesaikan studi mereka di perguruan tinggi masing-masing. Tujuan dari pelaksanaan Expo KMI adalah sebagai berikut:

- a. Sebagai panggung untuk menampilkan kreativitas wirausaha mahasiswa Indonesia.
- b. Sebagai forum bagi pengusaha muda perguruan tinggi untuk dapat membangun kerjasama dan jaringan dengan berbagai pengusaha lain di seluruh Indonesia.

Expo KMI se Indonesia akan dilaksanakan sekitar bulan Oktober-November setiap tahunnya di Perguruan tinggi penyelenggara ditetapkan berdasarkan Surat Keputusan Ditjen Belmawa, Kemenristekdikti. Pada KMI Expo akan dipilih KMI Award yang meliputi Kategori Wirausaha Terbaik dan *Stand* Terbaik. KMI Award Kategori Wirausaha Terbaik berdasarkan pada konsep “*Real Business Competition*”, sehingga fokus pada penilaian keunggulan kinerja dan profesionalisme dari wirausaha yang dijalankan yang dibagi ke dalam 5 kategori yaitu:

- a. Industri makanan dan minuman
- b. Industri Jasa dan Perdagangan
- c. Industri Teknologi
- d. Industri Kreatif
- e. Industri Produksi/Budidaya

5. PEMILIHAN MAHASISWA BERPRESTASI (PILMAPRES)

(Sumber : Pedoman Pemilihan Mahasiswa Berprestasi (PILMAPRES) Program Sarjana dan Diploma Tahun 2019)

Pedoman selalu diperbaharui setiap tahunnya yang dapat diunduh di www.kemahasiswaan.setiabudi.ac.id

Tujuan Pilmapres adalah :

- a. Memilih dan memberikan penghargaan kepada mahasiswa yang meraih prestasi/capaian unggul dan membanggakan dalam kegiatan intrakurikuler, kokurikuler, dan ekstrakurikuler di Universitas Setia Budi.
- b. Memotivasi mahasiswa Universitas Setia Budi untuk melaksanakan kegiatan intrakurikuler, kokurikuler, dan ekstrakurikuler sebagai wahana untuk menyeimbangkan *hard skills* dan *soft skills* mahasiswa.
- c. Sebagai bentuk kepedulian Universitas Setia Budi dalam mengembangkan untuk mengembangkan budaya akademik yang dapat memfasilitasi mahasiswa mencapai prestasi/capaian unggul dan membanggakan secara berkesinambungan.

Persyaratan pokok Pilmapres :

- a. Warga Negara Republik Indonesia.
- b. Terdaftar di PD-Dikti dan aktif sebagai mahasiswa program Diploma maksimal semester IV dan program Sarjana Sarjana maksimal semester VI.

- c. Peserta berusia tidak lebih dari 22 tahun pada tanggal 1 Januari untuk program Sarjana dan tidak lebih 21 tahun untuk program Diploma yang dibuktikan dengan Kartu Tanda Penduduk (KTP).
- d. Indeks Prestasi Kumulatif (IP seluruh matakuliah yang lulus) rata-rata minimal 3,00.
- e. Karya Tulis Ilmiah yang ditulis dalam bahasa Indonesia baku dengan sistematika dan format penulisan yang telah ditentukan pada pedoman.
- f. Ringkasan karya tulis (bukan abstrak) yang ditulis dalam bahasa Inggris.
- g. Video presentasi oral dalam bahasa Inggris berdurasi maksimal 5 (lima) menit terkait karya ilmiah,
- h. Sepuluh prestasi/kemampuan yang diunggulkan yang diraih selama menjadi mahasiswa, khususnya kegiatan ko dan ekstrakurikuler yang mendapatkan pengakuan dan atau penghargaan yang berdampak positif pada perguruan tinggi dan masyarakat. Prestasi yang dimaksud bukan sekadar berpartisipasi pada kegiatan tertentu, tetapi menjadi penggerak/motivator/pemberdaya masyarakat, juara/finalis atau sekurang-kurangnya mendapatkan predikat tertentu. Hasil pengakuan, contohnya: diundang untuk tampil di Istana negara. Rambu-rambu prestasi yang diunggulkan :
 - 1) Bidang Prestasi yang Dikompetisikan (1) Bidang Ilmiah/Penalaran/Akademik, 2) Bidang Seni-Budaya, 3) Bidang Olah Raga, 4) Bidang Teknologi & Sains & Inovasi, 5) Bidang Keagamaan, 6) Bidang Kewirausahaan, 7) Bidang lainnya)
 - 2) Jenis Prestasi yang Tidak Dikompetisikan/Capaian Unggulan (1)Pemakalah/Presenter/Penyaji/Narasumber/Pemandu/Moderator dalam forum ilmiah/seminar/FGD/konferensi/loka karya/pelatihan; 2) Penemuan Inovasi; 3) Potensi HKI/Hak Cipta; 4) Kewirausahaan/Entrepreneurship; 5) Literatur, Buku, Artikel, Karya Tulis, Cerpen, Novel, Lagu yang dipublikasikan/diterbitkan; 6) Produk seni/produk olah raga/produk teknologi; 7) Pelatih/wasit/juri/coach/adjudicator; 8) Pengabdian kepada masyarakat; 9) Ketua/koordinator kepanitiaan dalam kegiatan tingkat provinsi/nasional/regional/internasional; 10) Kegiatan unggulan lainnya)
 - 3) Jenis Kompetensi Kepemimpinan/*Leadership* berdasarkan Capaian Karir di Organisasi Kepemudaan/Kemahasiswaan (1) Organisasi/Lembaga Kemahasiswaan: (BLM, BEM, atau HMJ); 2) Unit Kegiatan Mahasiswa (UKM); 3) Badan Semi Otonom (BSO); 4) Organisasi Profesi Mahasiswa; 5) Organisasi kemahasiswaan lainnya; 3) Organisasi sosial kemasyaratan lainnya).
- i. Berkepribadian baik

Tabel 4. Jadwal pelaksanaan Pemilihan Mahasiswa Berprestasi (Pilmapres)

No	Kegiatan	Kisaran Waktu
1.	Sosialisasi program	Januari
2.	Pemilihan tingkat perguruan tinggi	Maret
3.	Pemilihan tingkat Wilayah	April
4.	Pemilihan tingkat nasional	Oktober-Desember

6. NATIONAL UNIVERSITY DEBATING CHAMPIONSHIP (NUDC)

(Sumber : Pedoman *National University Debating Championship (NUDC) Tahun 2019*)

Pedoman selalu diperbaharui setiap tahunnya yang dapat diunduh di www.kemahasiswaan.setiabudi.ac.id)

NUDC merupakan kegiatan tahunan yang diselenggarakan Direktorat Jenderal Pembelajaran dan Kemahasiswaan, Kementerian Riset, Teknologi dan Pendidikan Tinggi dengan tujuan :

- a. Meningkatkan daya saing mahasiswa dan lulusan perguruan tinggi melalui media debat ilmiah.
- b. Meningkatkan kemampuan bahasa Inggris lisan, dan menciptakan kompetisi yang sehat antar mahasiswa.
- c. Meningkatkan kemampuan mahasiswa untuk berpikir kritis dan analitis, sehingga mahasiswa mampu bersaing di tingkat nasional maupun internasional.
- d. Mengembangkan kemampuan mahasiswa dalam menyampaikan pendapat secara logis dan sistematis.
- e. Memperkuat karakter mahasiswa melalui pemahaman akan permasalahan nasional dan internasional beserta alternatif pemecahannya melalui kompetisi debat.

Tabel 5. Jadwal pelaksanaan *National University Debating Championship* (NUDC)

No	Kegiatan	Kisaran Waktu
1.	Sosialisasi NUDC	Februari - Maret
2.	Seleksi tingkat masing-masing perguruan tinggi	Maret-April
3.	Seleksi tingkat wilayah	April - Juni
4.	Pembinaan Pra NUDC Tingkat Nasional oleh PTN dan Kopertis	Juli-Agustus
5.	Pelaksanaan NUDC Tingkat Nasional	26-31 Agustus
6.	Pendaftaran delegasi ke WUDC	September
7.	Pembinaan awal delegasi Indonesia oleh PT masing-masing	Oktober
8.	Pembinaan akhir delegasi Indonesia oleh tim Ditjen Belmawa	November-Desember
9.	Pengiriman delegasi ke WUDC	Desember
10	Laporan dan evaluasi	Desember

7. OLIMPIADE NASIONAL MATEMATIKA DAN ILMU PENGETAHUAN ALAM (ONMIPA-PT)

(Sumber : Pedoman Olimpiade Nasional Matematika Dan Ilmu Pengetahuan Alam (ONMIPA-PT) 2019)

Pedoman selalu diperbaharui setiap tahunnya yang dapat diunduh di www.kemahasiswaan.setiabudi.ac.id

Pemerintah melakukan upaya pemberdayaan mahasiswa dalam penguasaan ilmu dasar dan Matematika yang tujuan akhirnya untuk mendorong daya saing bangsa. Direktorat Jenderal Pembelajaran dan Kemahasiswaan telah menyelenggarakan Olimpiade Nasional Matematika dan Ilmu Pengetahuan Alam Perguruan Tinggi (ON MIPA-PT) dengan bidang Matematika, Kimia dan Fisika dan Biologi.

Lomba dilakukan dalam tiga tahap yaitu Tahap I di tingkat perguruan tinggi yang menghasilkan 7 mahasiswa terbaik masing-masing bidang, Tahap II tingkat wilayah untuk menentukan 64 mahasiswa terbaik, dan Tahap III di tingkat nasional yang menghasilkan 20 mahasiswa terbaik. Adapun tujuan dari Olimpiade Nasional MIPA-PT ini adalah:

- a. Meningkatkan minat mahasiswa dalam bidang Matematika, Fisika, Kimia dan Biologi
- b. Mendorong peningkatan kemampuan akademik dan memperluas wawasan mahasiswa bidang MIPA.

- c. Memberikan masukan untuk perbaikan pembelajaran di perguruan tinggi, khususnya dalam bidang Matematika, Fisika, Kimia, dan Biologi.
- d. Mendorong peningkatan kualitas pembelajaran di bidang MIPA.
- e. Menjadi sarana promosi dan meningkatkan daya tarik Matematika, Fisika, Kimia, dan Biologi di tengah-tengah masyarakat.

Tabel 6. Jadwal pelaksanaan Olimpiade Nasional Matematika dan Ilmu Pengetahuan Alam (ONMIPA-PT)

No	Kegiatan	Waktu
1	Seleksi Tahap I (tingkat PT)	Januari - Februari
2	Pendaftaran Peserta Tahap II	Februari - Maret
3	Penyerahan daftar peserta Seleksi Tahap II	Maret
4	Seleksi Tahap II (tingkat LLDIKTI)	Maret
5	Pengumuman Hasil Seleksi Tahap II	April
6	Penyelenggaraan Seleksi Tahap III (Final-Tingkat Nasional)	April
7	Seleksi calon peserta IMC (Tingkat Internasional)	Juni
8	Pembinaan dan keberangkatan IMC	Juli-Agustus
9	Evaluasi kegiatan ON-MIPA-PT	September

8. KOMPETISI DEBAT MAHASISWA INDONESIA (KDMI)

(Sumber : Pedoman Kompetisi Debat Mahasiswa Indonesia (KDMI) 2018)

Pedoman selalu diperbaharui setiap tahunnya yang dapat diunduh di www.kemahasiswaan.setiabudi.ac.id

Tujuan KDMI :

- a. Meningkatkan daya saing mahasiswa dan lulusan perguruan tinggi melalui media debat ilmiah.
- b. Meningkatkan kemampuan Bahasa Indonesia, dan menciptakan kompetisi yang sehat antar mahasiswa.
- c. Meningkatkan kemampuan mahasiswa untuk berpikir kritis, logis dan analitis, sehingga mahasiswa mampu bersaing di tingkat nasional maupun internasional.
- d. Mengembangkan kemampuan mahasiswa dalam menyampaikan pendapat secara logis dan sistematis.
- e. Memperkuat karakter mahasiswa melalui pemahaman akan permasalahan nasional dan internasional beserta alternatif pemecahannya melalui kompetisi debat.

Tabel 7. Jadwal pelaksanaan Kompetisi Debat Mahasiswa Indonesia (KDMI)

No	Kegiatan	Kisaran Waktu
1.	Sosialisasi	Januari - Maret
3.	Seleksi tingkat wilayah	Maret - Juni
4.	Penetapan Peserta KDMI oleh Ditjen Belmawa	Juli
5.	Pelaksanaan KDMI Tingkat Nasional	Agustus

9. LOMBA KARYA TULIS INOVATIF MAHASISWA (LKTIM)

(Sumber: Panduan Program Fasilitasi Perguruan Tinggi Provinsi Jawa Tengah Tahun 2016)

Pendidikan tinggi merupakan lembaga yang menghasilkan lulusan yang mempunyai sikap kecendekiawanan. Sikap tersebut meliputi sikap sebagai penemu, pemadu, penerap, serta sebagai pengembang IPTEKS. Untuk itu, mahasiswa yang merupakan salah satu kelompok masyarakat ilmiah harus mempunyai ciri kehidupan akademis yang dinamis. Kedinamisan hidup mahasiswa terefleksi

dalam perilaku dan pola pikir yang kritis, kreatif, inovatif, serta produktif terhadap fenomena kehidupan kampus dan lingkungan di sekitarnya. Perilaku dan pola pikir tersebut diapresiasi dalam bentuk kegiatan ilmiah, sehingga kegiatan itu perlu untuk dibina, dikembangkan, serta dilejitkan agar mahasiswa mempunyai potensi akademik yang unggul dan handal sehingga mampu dan siap untuk berkompetisi di masyarakat.

Kualitas kegiatan ilmiah mahasiswa harus ditingkatkan secara optimal dan terus-menerus sehingga perlu memperoleh dukungan dari berbagai pihak. Berdasarkan hal ini, upaya dan langkah nyata dalam bentuk pengayaan wawasan ilmiah, kontinuitas pembinaan budaya akademik, peningkatan dan pengembangan yang berkelanjutan, serta komitmen berkarya dan berprestasi ilmiah perlu disadari dan dilakukan oleh semua pihak, khususnya mereka yang memang mempunyai jiwa dan ruh keilmuan.

Berkaitan dengan hal tersebut, dalam rangka peningkatan kualitas mahasiswa dalam bidang penalaran serta berkaitan dengan otonomi daerah, Dinas Pendidikan Provinsi Jawa Tengah merasa terpenggil untuk menyelenggarakan fasilitasi Program Lomba Karya Tulis Inovatif Mahasiswa (LKTIM). Kegiatan tersebut diharapkan dapat mewadahi gagasan-gagasan kreatif dan inovatif mahasiswa dalam bentuk tulisan ilmiah.

Ketentuan program LKTIM :

- a. Terdaftar sebagai mahasiswa aktif Diploma atau S-1 Perguruan Tinggi di Jawa Tengah.
- b. Peserta dapat perseorangan atau berkelompok 2-3 orang dalam satu Perguruan Tinggi.
- c. Seorang mahasiswa tidak diperkenankan merangkap sebagai ketua penulis pada kelompok bidang yang lain
- d. Seorang mahasiswa maksimal menjadi tim pada 2 kelompok bidang.
- e. Setiap peserta/ kelompok dibimbing oleh seorang dosen pembimbing.
- f. Setiap karya tulis ilmiah yang dikirim disahkan oleh Pimpinan Perguruan Tinggi (Pembantu/Wakil Rektor/Direktur Bidang Kemahasiswaan)
- g. Pemenang akan mendapatkan piala, piagam penghargaan, serta hadiah dari Dinas Pendidikan Provinsi Jawa Tengah.

Juara I : Rp. 7.500.000,-
 Juara II : Rp. 6.500.000,-
 Juara III : Rp. 5.000.000,-
 Juara harapan I,II,III : Piagam Penghargaan

Tabel 8. Jadwal pelaksanaan program Lomba Karya Tulis Inovatif Mahasiswa (LKTIM)

No.	Kegiatan	Waktu
1.	Sosialisasi program	Maret- Juni
2.	Batas penyerahan naskah	Juni
3.	Seleksi administrasi dan naskah	Juli
4.	Presentasi dan penentuan pemenang	Agustus

10. KOMPETISI PEMIKIRAN KRITIS MAHASISWA (KPKM)

(Sumber: Pedoman Umum Kompetisi Pemikiran Kritis Mahasiswa (KPKM) Tahun 2017, dapat diunduh di www.kemahasiswaan.setiabudi.ac.id)

Karya Pemikiran Kritis Mahasiswa (KPKM) merupakan karya tulis berisi pandangan dan gagasan kreatif dari hasil pengamatan mahasiswa terhadap penerapan nilai-nilai Pancasila dalam kehidupan bermasyarakat, berbangsa dan bernegara. Tujuan KPKM adalah :

1. Mengetahui pandangan mahasiswa bagaimana pengamalan nilai-nilai Pancasila dalam kehidupan bermasyarakat, berbangsa dan bernegara saat ini.

2. Menggali potensi wawasan keilmuan mahasiswa, sikap, dan tanggung-jawab pada berbagai bidang yang mampu menghubungkan aspek pendidikan dan atau budaya dengan ideologi bangsa.
3. Memberikan sumbangan nyata berupa pemikiran kritis yang memiliki argumentasi yang kuat dalam mencermati kondisi yang terjadi dan kebijakan

Hasil yang diharapkan adalah :

1. Tersalurkannya pemikiran mahasiswa dalam menyikapi dinamika masyarakat dengan metode yang cermat, sistematis, objektif dan realistis baik secara lisan maupun tertulis.
2. Terhimpunnya pemikiran kreatif untuk membangun bangsa yang berbudaya yang berkaitan dengan ideologi Pancasila dalam bentuk artikel atau berkala ilmiah populer.
3. Meningkatnya kader pembangunan bangsa yang berkualitas yang memiliki potensi akademis dan profesional dalam berfikir dan bertindak.

Ketentuan KPKM yaitu :

- a. Mahasiswa aktif program Diploma/Sarjana
- b. terdiri dari 2-3 orang (ketua dan 2 anggota).
- c. Setiap kelompok diperbolehkan mengirimkan 2 artikel (hanya diperbolehkan menjadi ketua dalam satu tim)
- d. Sanggup memenuhi ketentuan yang telah ditetapkan di dalam Pedoman Umum.
- e. Mendapat rekomendasi dari pemimpin perguruan tinggi bidang kemahasiswaan.
- f. Naskah karya tulis dengan pengantar yang disetujui pemimpin perguruan tinggi bidang kemahasiswaan dalam format pdf dikirim melalui email ke ditjenbelmawa@ristekdikti.go.id dengan nama file: KPKM 2017 <nama kelompok><nama singkat perguruan tinggi> dan subject: KPKM 2017<nama singkat perguruan tinggi>, pengiriman paling lambat bulan Agustus.

E. KOMPETISI PROGRAM MINAT DAN BAKAT TINGKAT NASIONAL

1. PEKAN OLAHRAGA MAHASISWA TINGKAT NASIONAL (POMNAS)

POMNAS adalah kompetisi olahraga mahasiswa. POMNAS adalah *event* olahraga tingkat nasional yang diselenggarakan 2 (dua) tahun sekali, sebagai *event* olahraga yang merupakan bagian dari sejarah dan keterlibatan anak bangsa dalam membangun dunia olahraga di tanah air. POMNAS memiliki peran dalam pembinaan dan pencarian bibit unggul, khususnya mahasiswa yang berasal dari perguruan tinggi di seluruh Indonesia. POMNAS diselenggarakan setiap 2 (dua) tahun sekali oleh Pengurus Pusat Badan Pembina Olahraga Mahasiswa Indonesia (Bapomi) yang pelaksanaannya didelegasikan kepada Pengurus Provinsi Bapomi (Pengprov. Bapomi).

Tujuan POMNAS :

- a. Memupuk dan meningkatkan persatuan, kebersamaan, persahabatan antar-mahasiswa se indonesia;
- b. Memupuk dan meningkatkan kesadaran berbangsa dan bernegara berlandaskan Pancasila, UUD 1945, NKRI dan Bhineka Tunggal Ika
- c. Meningkatkan dan mengembangkan minat dan bakat olahraga mahasiswa;
- d. Meningkatkan kebugaran jasmani, disiplin dan sportifitas mahasiswa
- e. Meningkatkan dan mengembangkan prestasi olahraga mahasiswa
- f. Membantu pemerintah dalam meningkatkan dan mengembangkan prestasi olahraga nasional dan internasional
- g. Menanamkan pendidikan karakter mahasiswa melalui olahraga

Cabang olahraga yang dipertandingkan/diperlombakan terdiri atas cabang olahraga Wajib dan Cabang lainnya dengan uraian:

- a. Wajib: Atletik dan Renang;

b. Cabang lainnya yang dikelompokkan sebagai berikut:

- (1) Games/Permainan: Bola Voli/Bola Voli Pasir, Futsal, Sepakbola, Tenis Meja, Bola Basket, Hockey, *Softball*, dan Sepak Takraw (pilih 4 cabang);
- (2) Beladiri: Pencak Silat, Taekwondo, Karate, Judo, Gulat, Wushu, dan Kempo (pilih 3 cabang);
- (3) Raket: Bulutangkis, Tenis, dan Squas (pilih 2 cabang);
- (4) Konsentrasi: Panahan, Catur, Bowling, Bridge, dan Panjat Tebing (pilih 2 cabang).
- (5) Cabang lain sesuai dengan kebutuhan dan atau kesepakatan penyelenggara, misal anggar, Petanque, tarung derajat, Angkat Besi, Bola Tangan, *Cricket*, *E-Sport*, dll.

Tabel 9. Jadwal pelaksanaan Pekan Olahraga Mahasiswa

No.	Kegiatan	Waktu
1.	Penjaringan Mahasiswa tingkat Perguruan Tinggi	Februari-April
2.	POMDA (Tingkat daerah)	April-Mei
3.	POMNAS (Tingkat nasional)	September

2. PEKAN SENI MAHASISWA NASIONAL (PEKSIMINAS)

PEKSIMINAS bertujuan untuk meningkatkan kualitas dan kemampuan praktis mahasiswa dalam menumbuhkan apresiasi terhadap seni, baik seni suara, seni pertunjukan, penulisan sastra dan seni rupa. PEKSIMINAS diselenggarakan setiap 2 (dua) tahun sekali oleh Direktorat Jenderal Pendidikan Tinggi Kementerian Riset, Teknologi dan Pendidikan Tinggi (KEMENRISTEKDIKTI) dalam hal ini Badan Pembina Seni Mahasiswa Indonesia (BPSMI) dengan menunjuk salah satu Pengurus Daerah BPSMI sebagai panitia penyelenggara kegiatan. Peserta adalah mahasiswa yang mewakili daerah berdasarkan hasil seleksi Pekan Seni Mahasiswa Daerah (PEKSIMIDA).

Tangkai seni yang diperlombakan ada sekitar 15 tangkai yaitu seni tari; vokal grup; nyanyi pop, keroncong, seriosa, dangdut; baca puisi; monolog; seni lukis; desain poster; fotografi; penulisan cerpen; penulisan lakon; penulisan puisi; komik strip. Selain itu, ada 1 tangkai lomba eksibisi, misal musik rebana.

Tabel 9. Jadwal pelaksanaan Pekan Seni Mahasiswa

No.	Kegiatan	Waktu
1.	Penjaringan Mahasiswa tingkat Perguruan Tinggi	Februari-April
2.	POMDA (Tingkat daerah)	April-Mei
3.	POMNAS (Tingkat nasional)	September-Oktober

3. MUSABAQATILAWATIL QUR'AN MAHASISWA NASIONAL (MTQMN)

MTQ Mahasiswa adalah salah satu pembinaan mental dan spiritual bagi mahasiswa sebagai upaya untuk meningkatkan ketaqwaan kepada Tuhan Yang Maha Esa dengan pemahaman terhadap isi kandungan Al-Qur'an. MTQ Mahasiswa dilaksanakan setiap 2 (dua) tahun sekali.

Tabel 10. Jadwal pelaksanaan Pekan Seni Mahasiswa

No.	Kegiatan	Waktu
1.	Pendaftaran	Maret-Mei
2.	Pelaksanaan	Juli-Agustus

4. FESTIVAL FILM MAHASISWA INDONESIA (FFMI)

Dalam rangka pengembangan kreativitas, minat dan bakat mahasiswa dalam bidang seni khususnya film, Direktorat Kemahasiswaan, Ditjen Belmawa, melaksanakan program Festival Film Mahasiswa Indonesia (FFMI). Melalui festival ini diharapkan dapat memberi ruang ekspresi bagi

pembentukan pola pikir, sikap, dan perilaku yang positif dan lebih mencintai bangsanya. Kegiatan ini dapat diikuti oleh mahasiswa yang terdaftar dalam Unit Kegiatan Mahasiswa (UKM) yang bergerak dalam bidang seni/film. Pengiriman skitar bulan Agustus. Ketentuan lomba adalah :

1. Jenis film yang dilombakan adalah Fiksi/ Film Pendek.
2. Durasi film minimal 5 (lima) menit, maksimal 30 (tiga puluh) menit, berwarna dan bersuara.
3. Dibuat oleh organisasi mahasiswa khususnya Unit Kegiatan Mahasiswa (UKM).
4. Produser, sutradara, dan penulis skenario/naskah film adalah mahasiswa aktif
5. Apabila film menggunakan dialog/narasi bahasa daerah atau asing, maka harus diberi *subtitle* Bahasa Indonesia.
6. Peserta diperbolehkan mengirim lebih dari satu film.
7. Film yang pernah diikutsertakan ke dalam festival lain tidak boleh diikutsertakan.
8. Musik/lagu, yang digunakan dalam film tidak diperkenankan menggunakan ciptaan orang lain, kecuali ada ijin tertulis, termasuk penggunaan cuplikan gambar/klip.
9. Karya dikirim dengan data file dalam flash-disk format MOV/MP4 serta wajib menyertakan tautan URL Youtube, dikirimkan ke Direktorat Kemahasiswaan pada bulan Agustus.
10. Hak cipta karya tetap menjadi milik peserta lomba. Khusus untuk kepentingan publikasi festival, penyelenggara dapat menggunakan cuplikan, sebagian materi dari karya peserta.

5. PROGRAM HIBAH BINA DESA (PHBD)

(Sumber: Pedoman Hibah Bina Desa (PHBD) Tahun 2019)

Pedoman selalu diperbaharui setiap tahunnya yang dapat diunduh di www.kemahasiswaan.setiabudi.ac.id

Mahasiswa adalah luaran dari sistem pendidikan nasional yang akan menjadi penggerak bangsa di masa depan. Oleh karena itu, salah satu indikator kemajuan suatu bangsa dapat diukur dari kualitas mahasiswanya saat ini. Mahasiswa yang berkualitas adalah mahasiswa yang memiliki multi kecerdasan, kecerdasan intelektual, emosional, spiritual dan sosial. Oleh karena itu, proses pembelajaran perguruan tinggi harus mampu mengembangkan *soft skills* dan *hard skills* mahasiswa serta mampu membangkitkan, menumbuhkan, dan mengembangkan berbagai dimensi kecerdasan tersebut. *Soft skills* mahasiswa dapat dikembangkan melalui berbagai program, salah satunya melalui pemberdayaan masyarakat. Sehubungan dengan itu Direktorat Kemahasiswaan, Direktorat Jenderal Pembelajaran dan Kemahasiswaan, Kemenristekdikti memberi kesempatan kepada para mahasiswa untuk terjun membangun desa, melalui Program Hibah Bina Desa (PHBD).

PHBD adalah kegiatan pemberdayaan masyarakat yang dilakukan oleh mahasiswa melalui Unit Kegiatan Mahasiswa (UKM) dan atau Lembaga Eksekutif Mahasiswa. Mahasiswa pelaksana PHBD ini diharapkan mampu menumbuhkan rasa peduli dan berkontribusi kepada masyarakat di desa agar terbangun desa binaan yang aktif, mandiri, berwirausaha, dan sejahtera. Di sisi lain, masyarakat desa diharapkan mampu menemukan dan mengembangkan potensi yang sudah ada untuk diwujudkan menjadi kegiatan nyata atau mengembangkan kegiatan yang telah dirintis masyarakat menjadi lebih berkembang dan bermanfaat sehingga dapat mewujudkan ketahanan nasional di wilayah Republik Indonesia.

Misi penyelenggaraan PHBD adalah:

1. Menerapkan karakter positif, empatik, peduli, ulet dan kreatif, bertanggung jawab dan mampu bekerjasama melalui organisasi mahasiswa;
2. menemukan atau mengembangkan potensi desa untuk pemberdayaan masyarakat;

3. membangun kerjasama yang baik antara organisasi mahasiswa, perguruan tinggi, pemerintah daerah, swasta, dan masyarakat.
4. Membangun kemandirian masyarakat dan berkelanjutan.

Tujuan PHBD yaitu terbukanya kesempatan mahasiswa untuk berperan aktif dalam pembangunan, melalui program pengabdian kepada masyarakat yaitu:

1. membantu mengatasi permasalahan pendidikan, kesehatan, ekonomi dan lingkungan yang dihadapi masyarakat desa melalui upaya peningkatan kesadaran/sikap, wawasan/pengetahuan dan keterampilan;
2. menerapkan konsep pemberdayaan dan atau teknologi tepat guna dalam tim kerja yang bersifat interdisipliner dan kolaboratif;
3. membangun kemitraan dengan *stakeholder* terkait dalam mewujudkan program;
4. menjadikan lokasi PHBD sebagai desa binaan kampus yang berkelanjutan.

Lingkup bidang PHBD meliputi 1) Pengentasan Kemiskinan, 2) Kesehatan, 3) Pendidikan, 4) Ketahanan dan Keamanan Pangan, 5) Energi Baru dan Terbarukan, 6) Lingkungan dan Keanekaragaman Hayati, 7) Mitigasi Bencana, 8) Budaya dan Seni, 9) Industri Kreatif, dan 10) Pariwisata. Kegiatan yang diusulkan harus bersifat strategis dan berkelanjutan berdasarkan potensi dan identifikasi masalah masyarakat serta memiliki *roadmap* yang jelas yang menggambarkan partisipasi masyarakat, perguruan tinggi, pemerintah daerah, dunia usaha/industri. Lokasi sasaran kegiatan PHBD adalah desa yang dapat dijangkau (akses) dengan mudah oleh perguruan tinggi pelaksana pada saat dan pasca pelaksanaan.

Fasilitas yang diberikan adalah berupa dana program maksimum ajuan Rp 45.000.000,00. Proposal disusun sesuai dengan format yang ditetapkan dan diajukan secara *on-line* melalui <http://phbd.ristekdikti.go.id/> berkisar bulan Maret.

Tabel 11. Jadwal pelaksanaan PHBD

No.	Kegiatan	Waktu
1.	Pengajuan pra proposal (Tahap I)	Maret
2.	Seleksi Pra proposal	April
3.	Pengajuan proposal (Tahap II)	April-Mei
4.	Pelaksanaan	Mei-November

F. KESEJAHTERAAN MAHASISWA

1. BEASISWA

Universitas Setia Budi melakukan upaya untuk kesejahteraan mahasiswa, di antaranya dengan mencari dan menyalurkan beasiswa yang didapatkan dari berbagai macam sumber yaitu:

- a. Pemerintah dalam hal ini melalui :
 - i. Direktorat Jendral Pendidikan Tinggi-Departemen Pendidikan dan Kebudayaan berupa Beasiswa Bidikmisi, Beasiswa Peningkatan Prestasi Akademik (PPA), Bantuan Biaya Pendidikan Peningkatan Prestasi Akademik (BPP-PPA), Beasiswa Peningkatan Prestasi Ekstrakurikuler (PPE),
 - ii. Biro Perencanaan dan Kerjasama Luar Negeri (BPKLN) Kemendikbud berupa Beasiswa Unggulan.
 - iii. Beasiswa Diknas Propinsi Jawa Tengah
 - iv. Pemerintah-pemerintah daerah yang pelaksanaannya ditangani masing-masing pemda.
- b. Swasta melalui Universitas Setia Budi dalam hal ini Yayasan Pendidikan Setia Budi.

Tujuan

- a. Meningkatkan Prestasi mahasiswa melalui kegiatan di bidang akademik dan ekstrakurikuler.
- b. Meringankan beban orang tua, agar mahasiswa mampu menyelesaikan studinya dengan baik

Sasaran

- a. Mendukung program pemerintah dalam mencerdaskan kehidupan bangsa
- b. Memberikan penghargaan kepada mahasiswa yang mempunyai prestasi tinggi di bidang akademik dan atau ekstrakurikuler.
- c. Meningkatkan partisipasi mahasiswa dalam kegiatan ekstrakurikuler yang terprogram dengan baik.
- d. Meningkatkan mutu lulusan mahasiswa dengan peningkatan prestasi akademik
- e. Membantu meringankan biaya studi mahasiswa

Jenis Beasiswa Dan Sumber Dana

- a. Beasiswa Bidikmisi
- b. Beasiswa Peningkatan Prestasi Akademik (PPA)
- c. Bantuan Biaya Pendidikan Peningkatan Prestasi Akademik (BPP-PPA)
- d. Beasiswa Unggulan
- e. Beasiswa Diknas Propinsi Jawa Tengah
- f. Beasiswa Belajar Yayasan Pendidikan Setia Budi
- g. Bantuan Biaya Pendidikan Yayasan Pendidikan Setia Budi

Masa Pemberian Beasiswa

- a. Beasiswa Unggulan, Bidikmisi, Beasiswa Belajar dan Bantuan Biaya Pendidikan Yayasan Pendidikan Setia Budi, Beasiswa diberikan kepada mahasiswa selama 4 tahun untuk Program Strata 1 dan Diploma IV atau 3 tahun untuk program Diploma III untuk Beasiswa Unggulan, Beasiswa Bidikmisi, Beasiswa Belajar Universitas Setia Budi yang disalurkan setiap semester.
- b. Beasiswa PPA dan BBP-PPA, Beasiswa diberikan kepada mahasiswa selama satu tahun atau 12 bulan (Januari s.d. Desember) dengan tahapan tertentu
- c. Beasiswa diberikan kepada mahasiswa Beasiswa Diknas Propinsi Jawa Tengah yang disalurkan sekali dalam satu tahun.

Besaran Dana

- a. Beasiswa Bidikmisi berupa bantuan biaya :
 - 1) Biaya penyelenggaraan yang dikelola perguruan tinggi, maksimal Rp 2.400.000,00 (dua juta empat ratus ribu rupiah)/semester/mahasiswa yang dapat digunakan untuk biaya yang dibayarkan saat pertama masuk ke perguruan tinggi; UKT Khusus Bidikmisi/SPP/Biaya kuliah yang dibayarkan ke perguruan tinggi; penggunaan lain sesuai rencana kerja dan anggaran perguruan tinggi.
 - 2) Bantuan biaya hidup yang diserahkan kepada mahasiswa, minimal sebesar Rp 3.600.000,00 (tiga juta enam ratus ribu rupiah)/semester.
- b. Beasiswa Unggulan berupa biaya bebas SPP sampai semester delapan, biaya buku, wisuda, penelitian dan KKN.
- c. Beasiswa Belajar Universitas Setia Budi berupa bebas uang SPI dan SKS sampai semester delapan (S1) atau enam (D3) atau berupa subsidi biaya pendidikan.
- d. Beasiswa PPA dan BBP-PPA masing masing sebesar Rp. 350.000,-/ bulan / mahasiswa

- e. Beasiswa Diknas Propinsi Jawa Tengah kepada mahasiswa kurang mampu tiap mahasiswa sebesar Rp. 1.500.000,- /tahun

Persyaratan Beasiswa

a. Beasiswa Bidikmisi

- 1) Pendaftaran paling lambat pada bulan Juni
- 2) Siswa SMA/SMK/MA/MAK atau bentuk lain yang sederajat yang akan lulus;
- 3) Lulusan *freshgraduate* yang belum kuliah dan bukan penerima Bidikmisi dan tidak bertentangan dengan ketentuan penerimaan mahasiswa baru di masing- masing Perguruan Tinggi;
- 4) Usia paling tinggi pada saat mendaftar adalah 21 tahun;
- 5) Kurang mampu secara ekonomi sebagai berikut:
 - a. Pendapatan kotor gabungan orangtua/wali sebesar-besarnya **Rp 4.000.000,00** setiap bulan, Untuk pekerjaan non formal/informal pendapatan yang dimaksud adalah rata-rata penghasilan per bulan dalam satu tahun terakhir; dan atau;
 - b. Pendapatan kotor gabungan orangtua/wali dibagi jumlah anggota keluarga sebesar-besarnya **Rp.7.500.00,00** setiap bulannya;
- 6) Pendidikan orang tua/wali setinggi-tingginya S1 (Strata 1) atau Diploma 4.
- 7) Dinyatakan lulus UAN dengan nilai rata-rata minimal 7,5 tanpa nilai < 6,00, dibuktikan dengan fotocopy SKHU yang telah disahkan oleh pejabat yang berwenang
- 8) Berpotensi akademik baik berdasarkan rekomendasi kepala sekolah.
- 9) Surat keterangan lulus dari Kepala Sekolah;
- 10) Fotokopi rapor semester 1 (satu) s.d. 6 (enam) yang dilegalisir oleh Kepala Sekolah;
- 11) Fotokopi ijazah yang dilegalisir oleh Kepala Sekolah;
- 12) Surat keterangan tentang prestasi/peringkat siswa di kelas dan bukti pendukung prestasi lain di bidang ekstrakurikuler yang disahkan (legalisasi) oleh Kepala Sekolah;
- 13) Fotocopy Kartu Indonesia Pintar (KIP) atau Beasiswa Siswa Miskin (BSM);
- 14) Surat Keterangan Penghasilan Orang tua/wali
- 15) Surat Keterangan Tidak Mampu yang dapat dibuktikan kebenarannya;
- 16) Fotokopi Kartu Keluarga atau Surat Keterangan tentang susunan keluarga;
- 17) Fotokopi rekening listrik bulan terakhir (apabila tersedia aliran listrik) dan atau bukti pembayaran PBB (apabila mempunyai bukti pembayaran) dari orang tua/walinya.
- 18) Mengisi pendaftaran online di <https://bidikmisi.belmawa.ristekdikti.go.id/siswa/default/login>

b. Beasiswa Belajar Yayasan Pendidikan Setia Budi

1. Pendaftaran paling lambat berkisar bulan Juni
2. Terdaftar sebagai siswa SMA/SMK/MAN dengan tahun kelulusan *fresh graduate*, dibuktikan dengan *fotocopy* kartu pelajar
3. Berasal dari SMA/SMK/MAN yang memiliki kesesuaian jurusan dengan program studi yang diminati
4. Dinyatakan lulus UAN dengan **nilai rata-rata minimal 7,5 tanpa nilai < 6,00**, dibuktikan dengan *fotocopy* SKHU yang telah disahkan oleh pejabat yang berwenang
5. Sertifikat penghargaan bagi yang memiliki prestasi di bidang olah raga, seni, atau penalaran di tingkat provinsi
6. Foto copy ijazah/SKL (Bagi yang ijasahnya belum keluar) yang telah disahkan oleh pejabat yang berwenang
7. Berkelakuan baik, dibuktikan dengan fotocopy SKCK

8. Berasal dari keluarga kurang mampu, dibuktikan dengan surat keterangan tidak mampu dari kelurahan setempat
9. Fotocopy KK yang telah disahkan oleh pejabat yang berwenang. (Kelurahan)
10. Fotocopy KTP calon mahasiswa
11. Surat keterangan sehat dan bebas buta warna dari rumah sakit atau pos pelayanan milik pemerintah
12. Surat keterangan penghasilan orang tua
13. Rekening listrik 3 bulan terakhir

c. Bantuan Biaya Pendidikan Yayasan Pendidikan Setia Budi

1. Pendaftaran peling lambat berkisar bulan Juni
2. Terdaftar sebagai siswa SMA/SMK/MAN dengan tahun kelulusan *fresh graduate*, dibuktikan dengan fotocopy kartu pelajar
3. Berasal dari SMA/SMK/MAN yang memiliki kesesuaian jurusan dengan program studi yang diminati
4. Dinyatakan lulus UAN dengan nilai rata-rata minimal 6,5 dan nilai rata rata UAS minimal 6,5 tanpa nilai < 6,00, dibuktikan dengan fotokopi SKHU yang telah disahkan oleh pejabat yang berwenang
5. Atau memiliki prestasi di bidang seni/olahraga/penalaran minimal juara III tingkat propinsi saat kelas X dan XI.
6. Foto copy ijazah/SKL (Bagi yang ijazahnya belum keluar) yang telah disyahkan oleh pejabat yang berwenang
7. Berkelakuan baik, dibuktikan dengan fotocopy SKCK
8. Berasal dari keluarga kurang mampu, dibuktikan dengan surat keterangan tidak mampu dari kelurahan setempat
9. Fotocopy KK yang telah disahkan oleh pejabat yang berwenang. (Kelurahan)
10. Fotocopy KTP calon mahasiswa
11. Surat keterangan sehat dan bebas buta warna dari rumah sakit atau pos pelayanan milik pemerintah
12. Surat keterangan penghasilan orang tua
13. Rekening listrik 3 bulan terakhir

d. Beasiswa PPA

1. Pendaftaran berkisar bulan Februari – April
2. Terdaftar sebagai mahasiswa Universitas Setia Budi dengan ketentuan :
 - a. Program D-III : minimal semester II maksimal semester IV
 - b. Program D-IV/S1 : minimal semester II maksimal semester VI
3. Indeks Prestasi Kumulatif (IPK) minimal 3,00
4. Fotocopy Kartu Tanda Mahasiswa terbaru;
5. Fotocopy Kartu Rencana Studi (KRS) terbaru;
6. Fotocopy Kartu Hasil Studi (KHS) atau Transkrip Nilai Semester yang menunjukkan IP Komulatif (IPK) terakhir yang disahkan oleh pimpinan perguruan tinggi; Tidak sedang/akan mengambil cuti kuliah sampai dengan akhir Desember.
7. Tidak sedang berstatus sebagai pegawai (negeri/swasta) sampai dengan akhir Desember.
8. Tidak menerima bantuan pendidikan/beasiswa lain dari sumber APBN/APBD.
9. Pada akhir Bulan Desember umur mahasiswa untuk D-III 18-23 tahun dan D-IV / S1 18-24 tahun yang ditunjukkan dengan fotokopi KTP dan Kartu Keluarga terbaru
10. Urutan prioritas daftar usulan penerima Beasiswa PPA adalah sebagai berikut :

- a. Mahasiswa yang memiliki IPK tinggi
 - b. Mahasiswa yang memiliki SKS paling banyak dalam satu angkatan
 - c. Mahasiswa yang aktif dan memiliki prestasi pada kegiatan ko/ekstra kurikuler
 - d. Mahasiswa yang memiliki keadaan ekonomi paling rendah/tidak mampu
11. Fotocopy Halaman Muka Buku Tabungan/rekening yang masih aktif dan dilegalisir oleh bank penerbit atas nama sendiri.
 12. Formulir Permohonan Beasiswa PPA pada lampiran 5 hasil *printout* dari sistem.kopertis6.or.id yang diketahui/disetujui oleh Pimpinan Perguruan Tinggi Swasta (bermaterai 6000);
 13. Beasiswa PPA-BBP perlu melampirkan:
 - a. Surat Keterangan Penghasilan terakhir dari pimpinan/bendahara gaji bagi orang tua/wali yang bekerja sebagai pegawai/karyawan tetap dan Surat Keterangan Penghasilan terakhir yang dibuat dan disahkan oleh Lurah/Kepala Desa setempat bagi orang tua/wali yang pekerjaannya wiraswasta/usaha sendiri, tani, dll.
 - b. Surat Keterangan Tidak Mampu terbaru yang dibuat dan disahkan oleh Lurah/Kepala Desa setempat (yang menerangkan bahwa orang tua mahasiswa benar-benar tidak mampu).

2. ASURANSI KECELAKAAN MAHASISWA

Asuransi diberikan kepada mahasiswa Universitas Setia Budi dalam hal : resiko kematian, cacat tetap, cacat sementara, biaya perawatan dan atau pengobatan yang secara langsung disebabkan suatu kecelakaan yaitu suatu kejadian atau peristiwa yang mengandung unsur kekerasan baik yang bersifat fisik maupun kimia, yang datangnya secara tiba tiba, tidak dikehendaki atau direncanakan, dari luar terlihat langsung terhadap tertanggung yang seketika itu mengakibatkan luka badani yang sifat dan tempatnya ditentukan oleh ilmu kedokteran, termasuk, kematian, cacat tetap, cacat sementara dan biaya perawatan.

Adapun prosedur klaim asuransi adalah sebagai berikut :

- a. Formulir laporan pengajuan klaim berikut kronologis kecelakaan yang terjadi
- b. Surat keterangan para saksi berikut bukti - bukti pendukung.
- c. Polis asli atau fotokopi (di Biro Kemahasiswaan dan Alumni)
- d. Fotocopi Kartu Mahasiswa
- e. Surat keterangan pemeriksaan dari dokter (visum) yang melakukan perawatan atau pengobatan
- f. Dalam hal tertanggung meninggal dunia,
 - 1) Surat keterangan mengenai hasil pemeriksaan jenazah (*visum et Repertum*)
 - 2) Fotocopi surat keterangan meninggal dunia dari Lurah atau Kepala Desa setempat.
- g. Semua persyaratan diserahkan ke Biro Kemahasiswaan dan Alumni paling lambat 5 hari setelah kecelakaan.
- h. Polis lengkap dan rinci dapat dilihat di
<http://kemahasiswaan.setiabudi.ac.id/index.php/kemahasiswaan/kesejahteraan-siswa/asuransi>

3. BIMBINGAN DAN KONSELING

Bimbingan dan konseling diberikan kepada mahasiswa Universitas Setia Budi yang mengalami permasalahan di luar bidang akademik, seperti kesulitan belajar, kurang dapat menyesuaikan belajar di lingkungan baru, permasalahan pribadi serta masalah-masalah lainnya, yang pada akhirnya berdampak pada kegiatan akademik. Bimbingan dan konseling akan dilakukan oleh konselor yang ditunjuk oleh Wakil Rektor III.

Mahasiswa yang membutuhkan bimbingan dan konseling dapat melalui salah satu cara berikut:

- 1) Mendatangi ruang bimbingan konseling sesuai jadwal yang tertera di ruang
- 2) menghubungi Biro Kemahasiswaan dan Alumni.
- 3) Pendaftaran *online* di
<http://kemahasiswaan.setiabudi.ac.id/index.php/kemahasiswaan/konseling-mahasiswa/sim-konseling>

4. DANA SOSIAL USB

Dana sosial USB ini berupa biaya penanganan darurat bagi mahasiswa yang sakit yang perlu ditangani di rumah sakit atau Puskesmas serta uang duka bagi mahasiswa meninggal.

5. LAYANAN BIMBINGAN KARIR DAN INFORMASI KERJA

- a. Perencanaan Karir
Program perencanaan karir dilakukan dengan identifikasi minat bidang kerja melalui kuisioner yang dibagi menjadi karyawan (*job seeker*) atau wirausaha (*job creator*). Pemberian bimbingan dan konsultasi bagi calon lulusan yang akan memasuki dunia kerja.
- b. Pelatihan melamar kerja
Mahasiswa diberi kesempatan mengikuti seminar dan pelatihan yang diadakan bekerja sama dengan Fakultas Psikologi, yang akan memberikan materi-materi yang berhubungan kesiapan alumni memasuki dunia kerja, agar dapat bersaing dan berkompetisi di kancah global. Materi yang diberikan adalah mengenali kompetensi diri dalam dunia kerja, etika profesi, strategi menulis lamaran kerja dan wawancara kerja, strategi kewirausahaan.
- c. penyebaran informasi kerja
Informasi lowongan kerja disebarluaskan melalui papan informasi fakultas, *website* www.kemahasiswaan.setiabudi.ac.id
- d. penyelenggaraan bursa kerja/ *jobfair*
Informasi *jobfair* disebarluaskan melalui papan informasi fakultas, *website* www.kemahasiswaan.setiabudi.ac.id. Pelaksanaannya berkisar Oktober setiap tahunnya.
- e. *Open recruitment*

BAB V LAYANAN

A. UPT - PERPUSTAKAAN

1. TATATERTIB PERPUSTAKAAN USB

a. Pengunjung dari USB

- 1) Pengunjung perpustakaan wajib berpakaian rapi, bersepatu, dan memiliki kartu identitas.
- 2) Pengunjung perpustakaan tidak diperkenankan membawa tas, buku, makanan dan minuman ke dalam perpustakaan. Barang-barang yang tidak boleh dibawa ditiptkan di locker dengan meminta kunci loker pada petugas sirkulasi.
- 3) Setiap pengunjung harus mengisi daftar hadir dengan melakukan scan *barcode* yang ada pada kartu identitas.
- 4) Jumlah buku yang dipinjam dan lama peminjaman :
 - a. Untuk mahasiswa : Hanya 3 eksemplar selama 1 (satu) minggu
 - b. Untuk Dosen dan Karyawan : Maksimal 5 eksemplar selama 1 (satu) bulan
- 5) Peminjam wajib memeriksa terlebih dahulu buku yang akan dipinjam serta menjaga kebersihan, kerapian, serta keutuhan buku.
- 6) Buku - buku dengan tanda “R”, Tesis, Skripsi, KTI, Jurnal, majalah tidak boleh dipinjam.
- 7) Sangsi :
 - a. Keterlambatan pengembalian buku dikenakan denda sebesar Rp. 500,- per hari dihitung mulai batas waktu pengembalian buku terakhir.
 - b. Jika buku dikembalikan dalam keadaan kotor, kumuh, dicoret-coret atau jika buku hilang maka peminjam harus mengganti dengan buku yang sama dalam jangka waktu maksimal 10 hari.

b. Untuk pengunjung dari luar USB

- 1) Membawa surat pengantar dari instansi yang bersangkutan.
- 2) Membayar biaya administrasi sebesar Rp. 15.000,- untuk pembuatan Kartu Anggota Perpustakaan USB yang berlaku untuk 6 (enam) bulan atau Rp. 7.500,- untuk sekali kunjung.
- 3) Tidak diperkenankan meminjam / membawa keluar koleksi Perpustakaan USB.
- 4) Fotocopy harus melalui petugas perpustakaan.

2. JADWAL PELAYANAN PERPUSTAKAAN :

Senin s/d Kamis	: pk. 07.00 - 16.00 ,	Istirahat	: pk. 12.00 - 13.00
Jum'at	: pk. 07.00 - 17.00,	Istirahat	: pk. 11.00 - 13.00
Sabtu	: pk. 07.00 - 14.00,	Istirahat	: pk. 12.00 - 13.00

PETUNJUK TEKNIS PENGGUNA PERPUSTAKAAN UNIVERSITAS SETIA BUDI SURAKARTA

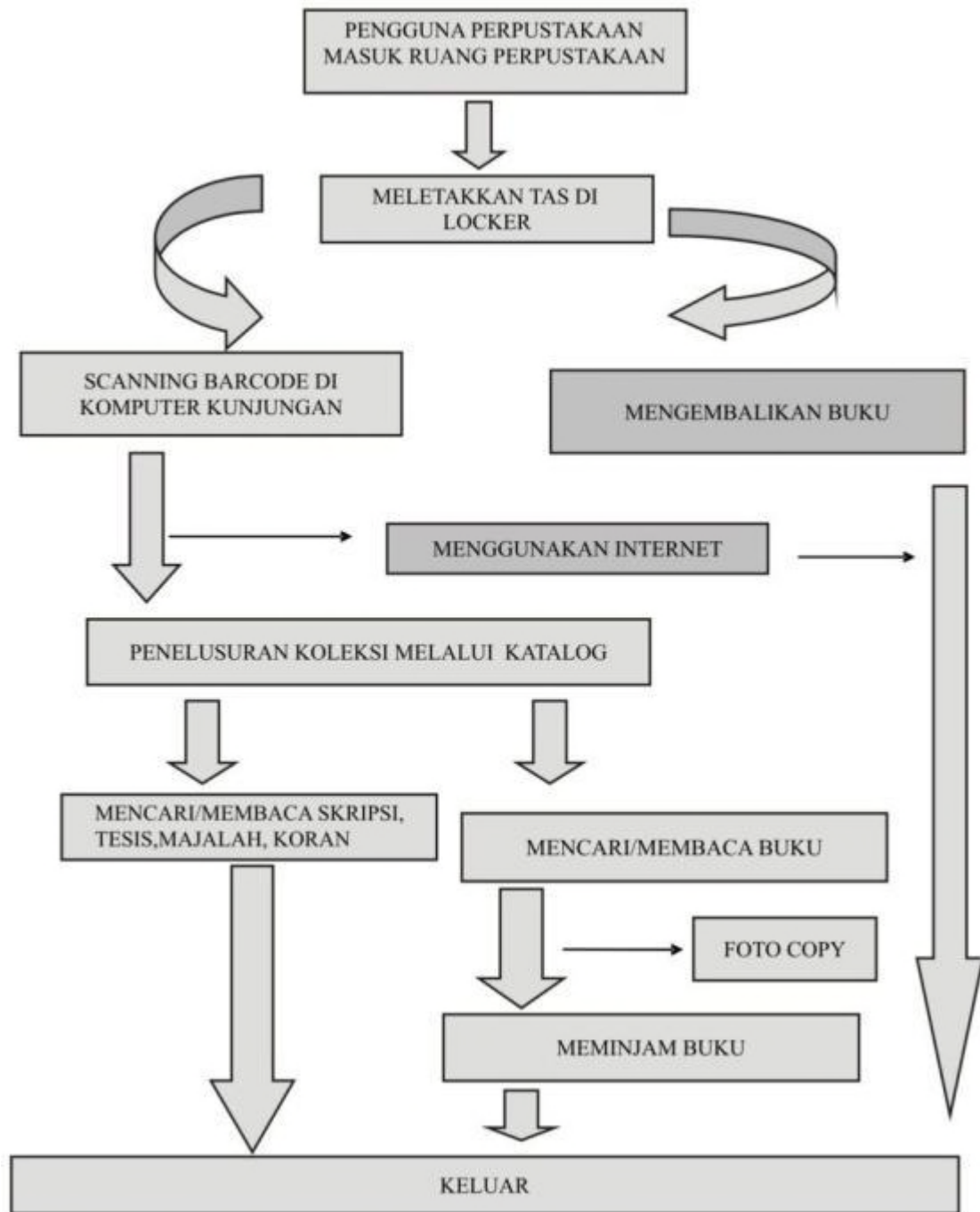

B. UPT - LABORATORIUM

1. Prosedur Pelaksanaan Praktikum

a. Tujuan

Tujuan dari prosedur pelaksanaan praktikum adalah untuk mempermudah dan memperlancar jalannya kegiatan praktikum di Laboratorium sehingga semua

pihak yang terkait dapat mengerti prosedur untuk pelaksanaan praktikum di Laboratorium lingkungan Universitas Setia Budi

b. Pengertian

Mahasiswa adalah praktikan yang menempuh mata kuliah berpraktikum pada semester yang sedang berjalan

- 1) Dosen adalah penanggungjawab mata kuliah berpraktikum pada semester yang sedang berjalan
- 2) Kepala Laboratorium adalah Pejabat Laboratorium sebagai Pimpinan UPT Laboratorium Sentral
- 3) Laboran adalah petugas Laboratorium yang bertugas pada masing-masing laboratorium dalam membantu Dosen praktikum dalam mendampingi pelaksanaan praktikum mahasiswa.
- 4) Asisten Dosen adalah mahasiswa yang membantu pembimbingan selama pelaksanaan praktikum.
- 5) *Cleaning Service* adalah petugas kebersihan sarana prasarana laboratorium serta membantu perawatan dan pengaturan pemakaian sarana prasarana di laboratorium
- 6) Praktikum adalah kegiatan tatap muka terjadwal berupa kegiatan psikomotorik di laboratorium oleh praktikan

c. Periode Pelaksanaan

Periode Pelaksanaan kegiatan praktikum direncanakan dan dirancang setiap awal semester yang mengacu pada daftar mata kuliah praktek dari masing-masing Program Studi di lingkungan USB.

d. Pra Kondisi

Kegiatan praktikum untuk mata kuliah praktek pada setiap semester berjalan secara terjadwal pada proses perkuliahan.

e. Prosedur Pelaksanaan

- 1) Mahasiswa yang akan menempuh praktikum adalah mahasiswa yang sudah registrasi pada KRS sebagai praktikan pada praktikum yang akan ditempuh.
- 2) Bagi mahasiswa yang belum registrasi untuk mengikuti praktikum, tidak diperbolehkan mengikuti praktikum dan harus mengikuti praktikum pada semester berikutnya
- 3) Dosen dibantu oleh masing masing Laboran untuk mengajukan rencana pelaksanaan praktikum kepada Kepala Laboratorium dengan rincian alat, bahan yang digunakan, jumlah asisten, jumlah peserta praktikum, lokal area (No Lab. Yang digunakan) minimal 2 (dua) minggu sebelum kegiatan praktek.
- 4) Kepala Laboratorium memberikan tugas kepada laboran yang bersangkutan untuk bertanggung jawab sepenuhnya terhadap penggunaan alat dan bahan praktikum untuk selanjutnya digunakan pada pelaksanaan praktikum

- 5) Praktikum dapat dilaksanakan apabila bahan praktikum sudah terealisasi sesuai kebutuhan di laboratorium, serta peralatan praktikum sudah disiapkan oleh laboran di masing-masing laboratorium.
- 6) Pelaksanaan praktikum dilaksanakan dengan mematuhi semua aturan tata tertib yang berlaku di Laboratorium.
- 7) Dosen Pengampu Mata Kuliah Praktek dibantu Laboran bertanggung jawab terhadap penggunaan bahan praktikum kepada Kepala Laboratorium setelah selesai pelaksanaan praktikum pada semester tersebut.
- 8) Mahasiswa wajib mengikuti kegiatan praktikum sesuai dengan jadwal yang telah ditentukan.

f. Tata tertib Kuliah Praktek.

1) Umum

- a) Praktikan diwajibkan datang sebelum praktikum dimulai, praktikan yang datang terlambat dikenakan sanksi sesuai ketentuan yang berlaku di masing-masing laboratorium. Bagi mahasiswa yang karena sesuatu hal tidak dapat hadir, wajib memberi keterangan secara tertulis (surat ijin, surat keterangan dokter).
- b) Praktikan diwajibkan mengenakan jas praktikum berlogo Universitas dengan rapi, sopan dan bersih serta membawa perlengkapan praktikum.
- c) Selama praktikum berlangsung, praktikan tidak diperkenankan masuk dan keluar laboratorium tanpa ijin pembimbing.
- d) Praktikan dilarang memelihara kuku panjang dan rambut panjang (bagi mahasiswa putra).
- e) Setelah melakukan praktikum, praktikan wajib menulis/membuat laporan sementara yang ditulis pada buku dan dimintakan pengesahan kepada pembimbing praktikum.
- f) Laporan resmi wajib diserahkan kepada pembimbing praktikum sebelum melakukan praktikum berikutnya atau pada waktu yang telah ditetapkan oleh pembimbing praktikum. Bila praktikan tidak menyerahkan laporan resmi tidak diperkenankan melakukan praktikum berikutnya.
- g) Pembagian kelompok praktek yang sudah ditetapkan wajib ditaati oleh praktikan.
- h) Tugas praktikum sesuai dengan pedoman praktek atau petunjuk dari dosen, penanggung jawab atau laboran

2) Peralatan

- a) Peminjam peralatan hanya diijinkan untuk kuliah praktek, kecuali ada ketentuan lain dan harus seijin pembimbing serta penanggung jawab laboratorium (Laboran).
- b) Pada waktu praktek berlangsung, kondisi peralatan praktek adalah tanggung jawab praktikan.
- c) Peralatan laboratorium tidak boleh dibawa pulang.
- d) Praktikan dilarang menggunakan / bermain-main dengan peralatan yang belum diajarkan atau yang bukan menjadi tugasnya.

- e) Praktikan yang karena sengaja / kelalaiannya merusakkan / menghilangkan peralatan praktikum / laboratorium diwajibkan melapor kepada pembimbing atau laboran laboratorium dan menggantinya.

3) Sanksi

Pelanggaran terhadap tata tertib diatas diberikan sanksi berupa:

- a) Peringatan / lisan.
- b) Dikeluarkan dari ruang praktikum.
- c) Diskors.
- d) Dicabut haknya sebagai mahasiswa Universitas Setia Budi.

g. Alokasi Waktu

Waktu pelaksanaan praktikum adalah pada semester berjalan dimana mata kuliah praktikum tersebut tercantum pada jadwal perkuliahan dan dimulai secara bersamaan.

h. Alokasi Tempat

Praktikum dilaksanakan pada Laboratorium di lingkungan Universitas Setia Budi atau tempat lain yang telah ditunjuk oleh Fakultas.

2. Pelaksanaan Penelitian di Laboratorium untuk Mahasiswa

- a. Mahasiswa mengambil Formulir Pengantar masuk laboratorium dari Program Studi untuk diserahkan ke UPT Laboratorium
- b. Menyerahkan formulir pengantar masuk laboratorium yang sudah di tandatangani pembimbing dan ketua Program Studi serta menyerahkan proposal penelitian ke UPT Laboratorium
- c. Pembuatan Kartu Ijin Penelitian di Laboratorium (satu laboratorium pakai satu kartu) oleh UPT Laboratorium
- d. Berkoordinasi dengan personil laboratorium dalam penentuan waktu pelaksanaan penelitian, jenis dan jumlah alat yang digunakan.
- e. Mahasiswa melaksanakan penelitian sesuai dengan jadwal yang telah ditetapkan oleh Laboratorium dan setiap melakukan penelitian kartu penelitian harap dibawa.
- f. Selesai penelitian mahasiswa wajib mengembalikan kartu penelitian yang sudah diserahkan oleh Penanggungjawab Laboratorium, untuk dilakukan perhitungan biaya administrasi penggunaan laboratorium selama penelitian di UPT Laboratorium.
- g. Melakukan pembayaran di bank yang telah ditunjuk oleh Universitas sesuai rincian biaya administrasi yang sudah ditetapkan oleh UPT laboratorium.
- h. Melakukan registrasi pembayaran biaya penelitian ke bagian keuangan Universitas Setia Budi dengan menyerahkan bukti pembayaran dari bank.
- i. Menyerahkan slip dari bank yang sudah di registrasi oleh pihak keuangan dan semua kartu penelitian ke UPT Laboratorium untuk pendataan.
- j. Menerima surat keterangan selesai penelitian dari UPT laboratorium yang digunakan untuk salah satu persyaratan dalam mengikuti Ujian Skripsi atau Ujian Penelitian Ilmiah.

C. SISTEM INFORMASI AKADEMIK

Sistem Informasi Akademik / *Edu Manage* Universitas Setia Budi (USB) diterapkan untuk membantu penyelenggaraan kegiatan akademik di kampus USB. Pengguna *Edu Manage* adalah:

1. Mahasiswa
2. Para Ketua Program Studi
3. Biro Administrasi Akademik & Sistem Informasi (BAA & SI)
4. Tata Usaha (TU) Fakultas

Untuk meningkatkan pelayanan pada mahasiswa, mulai Semester Gasal Tahun Akademik 2010/2011, USB bekerja sama dengan salah satu bank terbesar di Indonesia yaitu BNI, sehingga mahasiswa lebih dimudahkan dalam melakukan pembayaran SPP melalui BNI diseluruh Indonesia.

Adapun kegiatan akademik yang didukung oleh *Edu Manage* adalah:

1. Bagi user: Mahasiswa

Mahasiswa dapat melakukan registrasi (pendaftaran mata kuliah) pada semester yang akan berlangsung sesuai dengan syarat dan ketentuan yang berlaku di USB. Bagan alir proses registrasi mata kuliah dengan menggunakan *Edu Manage* adalah sebagai berikut:

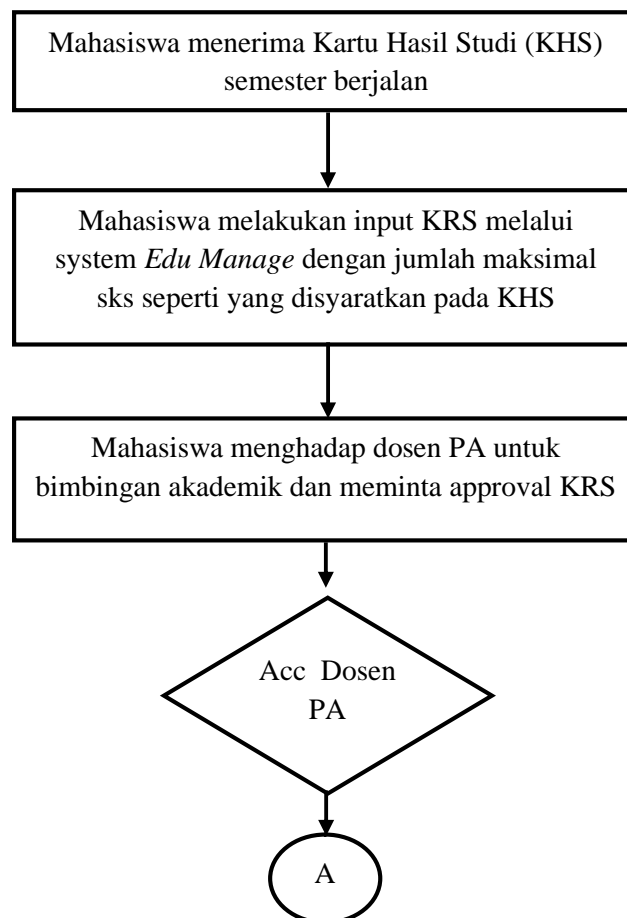

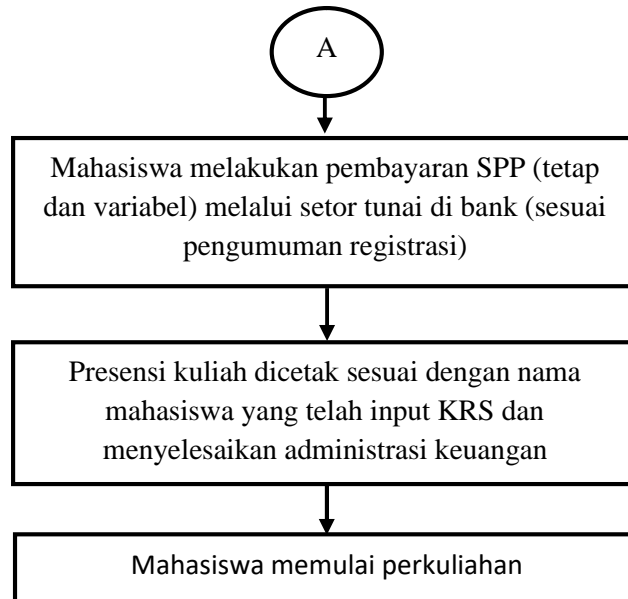

2. Bagi user: Ketua Program Studi

Ketua Program Studi dapat menginput Mata Kuliah yang berlangsung (termasuk mengupdatenya saat terjadi penyesuaian kurikulum baru) dan jadwal kuliah pada semester berlangsung.

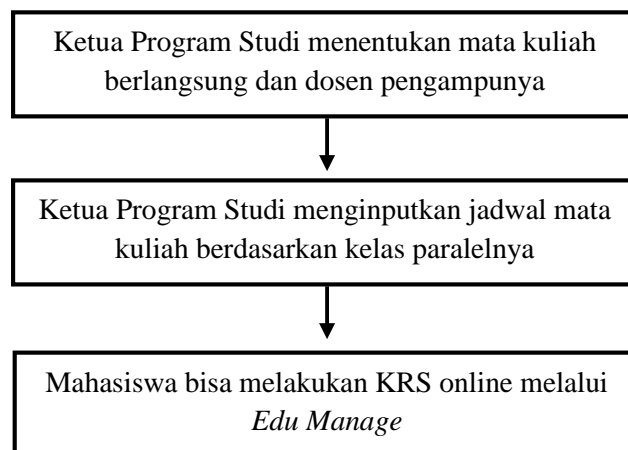

AKSES SISTEM INFORMASI AKADEMIK (*EDU MANAGE*)

PERSIAPAN:

1. Untuk dapat mengakses EDU MANAGE pastikan sudah menyelesaikan administrasi keuangan dan aktif pada semester sebelumnya
2. Demi kenyamanan dalam mengakses Edu Manage disarankan menggunakan Browser Google Chrome dengan alamat akses: <http://edu.setiabudi.ac.id> (*online*) atau <http://edulokal.setiabudi.ac.id> (untuk sementara waktu hanya bisa diakses di lingkungan kampus Universitas Setia Budi)

A. CARA LOGIN DAN MENGGANTI PASSWORD

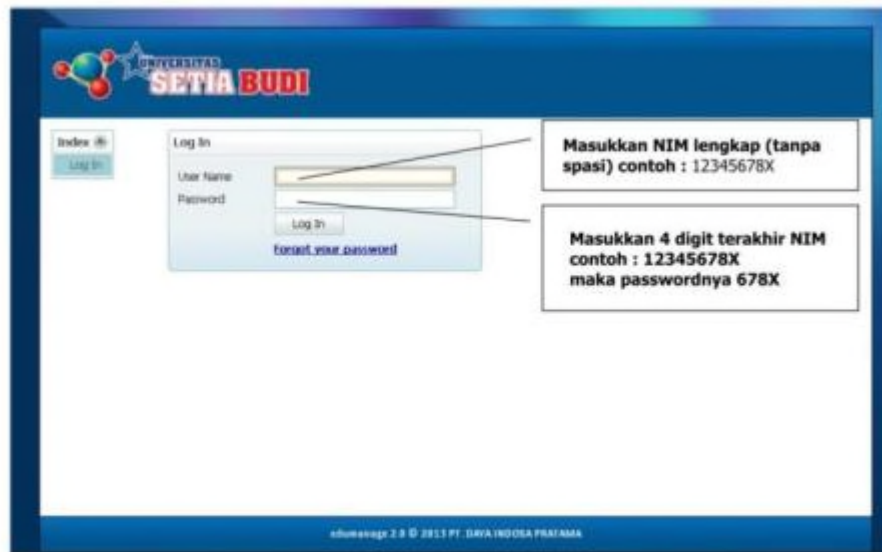

Gambar 1. Halaman Edu Manage Universitas Setia Budi

Bila berhasil login akan masuk halaman menu utama HOME seperti gambar 2.



Gambar 2. Tampilan halaman menu utama Home

Untuk mengganti password silakan klik [Ganti Password](#), apabila sudah masuk laman Ganti Password seperti gambar 3, silakan anda mengganti password baru, setelah itu klik tombol [Simpan](#) bila akan mengganti password atau klik tombol [Batal](#) bila tidak jadi mengganti password.

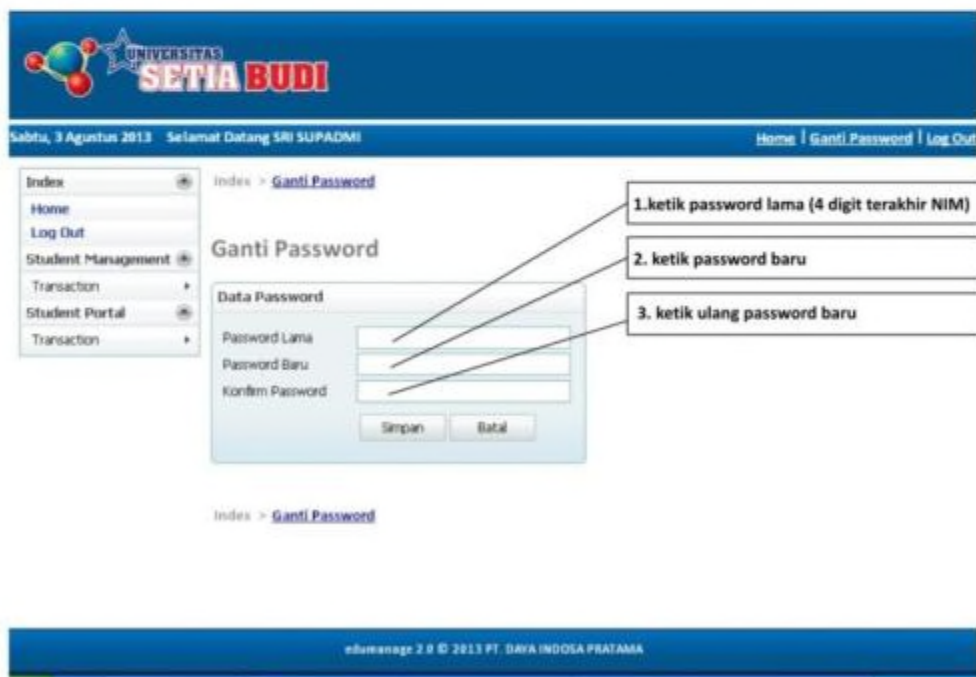

Gambar 3. Tampilan halaman menu Ganti Password

B. CARA INPUT dan HAPUS MATA KULIAH PADA SISTEM EDU MANAGE

Untuk memasukkan pengambilan mata kuliah pada semester berjalan bisa dilakukan dengan memilih (klik) Student Management>Transaction>Kartu Rencana Studi (KRS) atau (klik 2x) pada menu Kartu Rencana Studi (KRS) seperti pada gambar 4



Gambar 4. Menu yang digunakan untuk pengisian KRS semester berjalan

Setelah masuk ke menu Kartu Rencana Studi (KRS) seperti pada gambar 5, silakan pilih proyek pendidikan yang sedang berjalan sebagai contoh : **PPK 2013-1**

PP = Proyek Pendidikan

K = Kode Program Studi (dalam contoh ini Program Studi S1 Psikologi)

2013-1 = 4 digit di depan menunjukkan tahun berjalan (dalam contoh ini tahun 2013), digit kelima menunjukkan semester berjalan (1 (gasal), 2 (genap))

Setelah memilih Proyek Pendidikan, silakan klik tombol **Tambah** untuk menambahkan mata kuliah yang akan diambil pada semester berjalan.

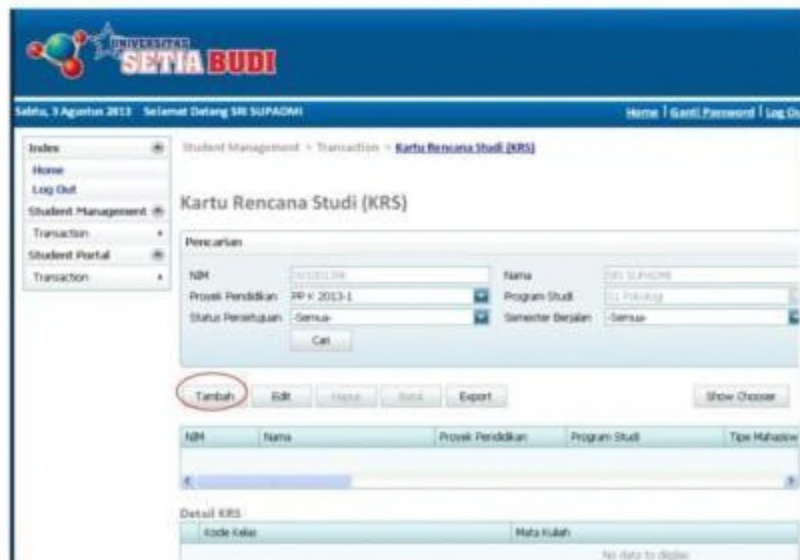

Gambar 5. Tampilan halaman menu Kartu Rencana Studi (KRS)

Setelah masuk ke menu Detail KRS seperti pada gambar 6 , silakan klik tombol **Tambah/Add** untuk pengambilan Mata Kuliah

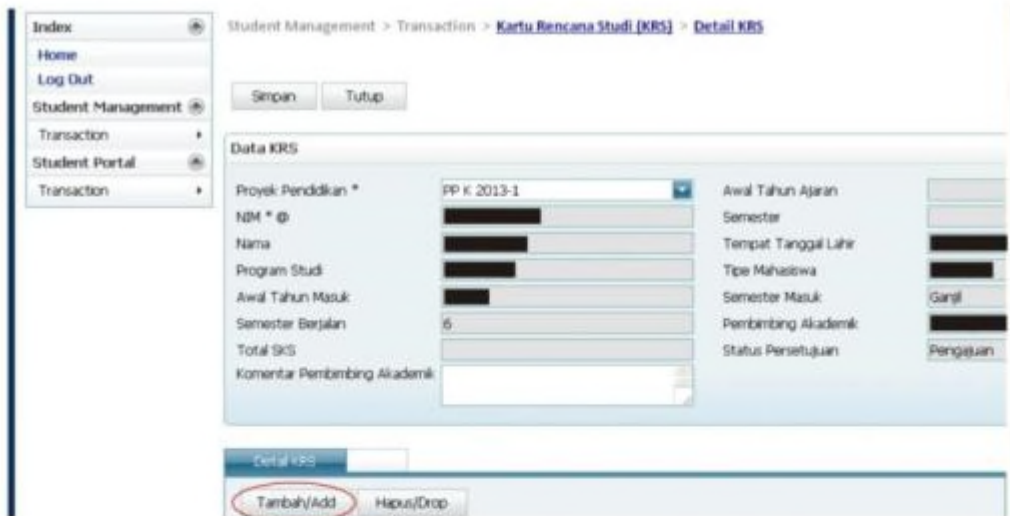

Gambar 6. Tampilan halaman menu Detail KRS

Untuk mempermudah dalam pemilihan mata kuliah yang akan diambil pada semester berjalan disarankan untuk menggunakan fasilitas filter yang telah disediakan seperti terlihat di gambar 7.

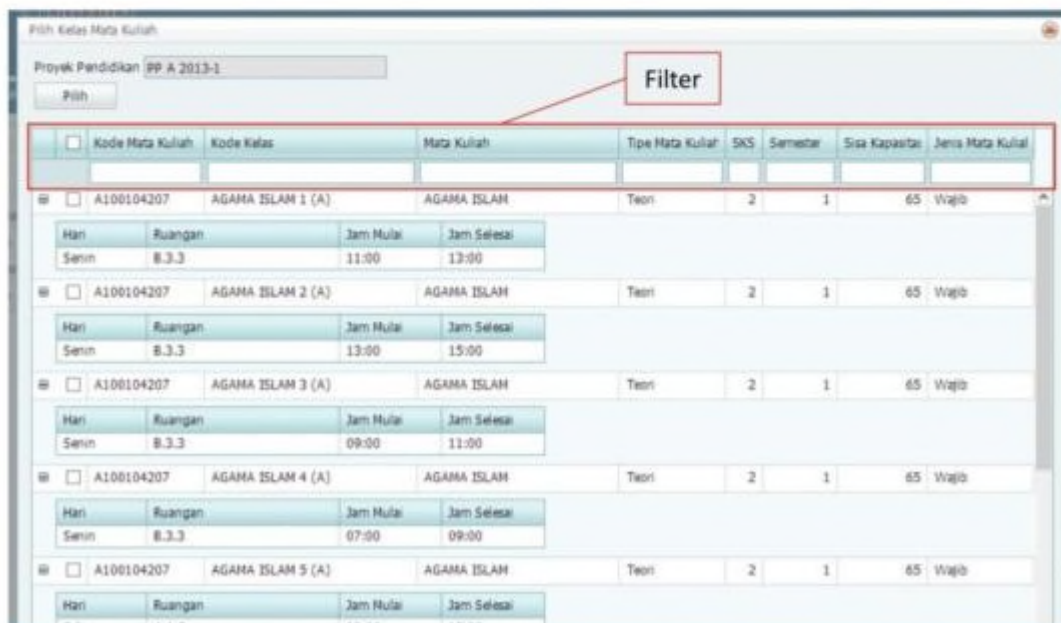

Gambar 7. Tampilan halaman menu Pilih Mata Kuliah

Pilihan filter yang disediakan :

1. Kode Mata Kuliah

Bila mengetikkan Kode Mata Kuliah tertentu pada filter maka sistem hanya akan menampilkan informasi berdasarkan Kode Mata Kuliah tersebut seperti pada gambar 8

<input type="checkbox"/>	Kode Mata Kuliah	Kode Kelas	Mata Kuliah	Tipe Mata Kuliah	SKS	Semester	Sisa Kapasitas	Jenis Mata Kuliah								
<input checked="" type="checkbox"/>	A100504207	PENDIDIKAN PANCASILA 1 (A)	PENDIDIKAN PANCASILA	Teori	2	1	65	Wajib								
<table border="1"> <thead> <tr> <th>Hari</th> <th>Ruangan</th> <th>Jam Mulai</th> <th>Jam Selesai</th> </tr> </thead> <tbody> <tr> <td>Kamis</td> <td>B.3.1 (a)</td> <td>15:00</td> <td>17:00</td> </tr> </tbody> </table>									Hari	Ruangan	Jam Mulai	Jam Selesai	Kamis	B.3.1 (a)	15:00	17:00
Hari	Ruangan	Jam Mulai	Jam Selesai													
Kamis	B.3.1 (a)	15:00	17:00													
<input type="checkbox"/>	A100504207	PENDIDIKAN PANCASILA 2 (A)	PENDIDIKAN PANCASILA	Teori	2	1	65	Wajib								
<table border="1"> <thead> <tr> <th>Hari</th> <th>Ruangan</th> <th>Jam Mulai</th> <th>Jam Selesai</th> </tr> </thead> <tbody> <tr> <td>Selasa</td> <td>B.3.1 (a)</td> <td>11:00</td> <td>13:00</td> </tr> </tbody> </table>									Hari	Ruangan	Jam Mulai	Jam Selesai	Selasa	B.3.1 (a)	11:00	13:00
Hari	Ruangan	Jam Mulai	Jam Selesai													
Selasa	B.3.1 (a)	11:00	13:00													
<input type="checkbox"/>	A100504207	PENDIDIKAN PANCASILA 3 (A)	PENDIDIKAN PANCASILA	Teori	2	1	65	Wajib								
<table border="1"> <thead> <tr> <th>Hari</th> <th>Ruangan</th> <th>Jam Mulai</th> <th>Jam Selesai</th> </tr> </thead> <tbody> <tr> <td>Selasa</td> <td>B.3.1 (a)</td> <td>13:00</td> <td>15:00</td> </tr> </tbody> </table>									Hari	Ruangan	Jam Mulai	Jam Selesai	Selasa	B.3.1 (a)	13:00	15:00
Hari	Ruangan	Jam Mulai	Jam Selesai													
Selasa	B.3.1 (a)	13:00	15:00													
<input type="checkbox"/>	A100504207	PENDIDIKAN PANCASILA 4 (A)	PENDIDIKAN PANCASILA	Teori	2	1	65	Wajib								
<table border="1"> <thead> <tr> <th>Hari</th> <th>Ruangan</th> <th>Jam Mulai</th> <th>Jam Selesai</th> </tr> </thead> <tbody> <tr> <td>Kamis</td> <td>B.3.1 (a)</td> <td>13:00</td> <td>15:00</td> </tr> </tbody> </table>									Hari	Ruangan	Jam Mulai	Jam Selesai	Kamis	B.3.1 (a)	13:00	15:00
Hari	Ruangan	Jam Mulai	Jam Selesai													
Kamis	B.3.1 (a)	13:00	15:00													
<input type="checkbox"/>	A100504207	PENDIDIKAN PANCASILA 5 (A)	PENDIDIKAN PANCASILA	Teori	2	1	65	Wajib								
<table border="1"> <thead> <tr> <th>Hari</th> <th>Ruangan</th> <th>Jam Mulai</th> <th>Jam Selesai</th> </tr> </thead> <tbody> <tr> <td>Kamis</td> <td>B.3.1 (a)</td> <td>11:00</td> <td>13:00</td> </tr> </tbody> </table>									Hari	Ruangan	Jam Mulai	Jam Selesai	Kamis	B.3.1 (a)	11:00	13:00
Hari	Ruangan	Jam Mulai	Jam Selesai													
Kamis	B.3.1 (a)	11:00	13:00													

Gambar 8. Tampilan berdasarkan filter Kode Mata Kuliah

2. Kode Kelas

Bila mengetikkan Kode Kelas tertentu pada filter maka sistem hanya akan menampilkan informasi berdasarkan Kode Kelas tersebut seperti pada gambar 9

<input type="checkbox"/>	Kode Mata Kuliah	Kode Kelas	Mata Kuliah	Tipe Mata Kuliah	SKS	Semester	Sisa Kapasitas	Jenis Mata Kuliah								
<input checked="" type="checkbox"/>	A100504207	PENDIDIKAN PANCASILA 1 (A)	PENDIDIKAN PANCASILA	Teori	2	1	65	Wajib								
<table border="1"> <thead> <tr> <th>Hari</th> <th>Ruangan</th> <th>Jam Mulai</th> <th>Jam Selesai</th> </tr> </thead> <tbody> <tr> <td>Kamis</td> <td>B.3.1 (a)</td> <td>15:00</td> <td>17:00</td> </tr> </tbody> </table>									Hari	Ruangan	Jam Mulai	Jam Selesai	Kamis	B.3.1 (a)	15:00	17:00
Hari	Ruangan	Jam Mulai	Jam Selesai													
Kamis	B.3.1 (a)	15:00	17:00													

Gambar 9. Tampilan berdasarkan filter Kode Mata Kuliah

3. Mata Kuliah :
 Bila mengetikkan Mata Kuliah tertentu pada filter maka sistem hanya akan menampilkan informasi berdasarkan Mata Kuliah tersebut seperti pada gambar 10

<input type="checkbox"/>	Kode Mata Kuliah	Kode Kelas	Mata Kuliah	Tipe Mata Kuliah	SKS	Semester	Size	Kapasitas	Jenis Mata Kuliah								
<input checked="" type="checkbox"/>	A100504207	Pendidikan Pancasila 1 (A)	Pendidikan Pancasila	Teori	2	1	10	10	Wajib								
<table border="1"> <thead> <tr> <th>Hari</th> <th>Ruangan</th> <th>Jam Mulai</th> <th>Jam Selesai</th> </tr> </thead> <tbody> <tr> <td>Selasa</td> <td>B.3.1 (a)</td> <td>11:00</td> <td>13:00</td> </tr> </tbody> </table>										Hari	Ruangan	Jam Mulai	Jam Selesai	Selasa	B.3.1 (a)	11:00	13:00
Hari	Ruangan	Jam Mulai	Jam Selesai														
Selasa	B.3.1 (a)	11:00	13:00														
<input checked="" type="checkbox"/>	A100504207	Pendidikan Pancasila 2 (A)	Pendidikan Pancasila	Teori	2	1	10	10	Wajib								
<table border="1"> <thead> <tr> <th>Hari</th> <th>Ruangan</th> <th>Jam Mulai</th> <th>Jam Selesai</th> </tr> </thead> <tbody> <tr> <td>Selasa</td> <td>B.3.1 (a)</td> <td>13:00</td> <td>15:00</td> </tr> </tbody> </table>										Hari	Ruangan	Jam Mulai	Jam Selesai	Selasa	B.3.1 (a)	13:00	15:00
Hari	Ruangan	Jam Mulai	Jam Selesai														
Selasa	B.3.1 (a)	13:00	15:00														
<input checked="" type="checkbox"/>	A100504207	Pendidikan Pancasila 3 (A)	Pendidikan Pancasila	Teori	2	1	10	10	Wajib								
<table border="1"> <thead> <tr> <th>Hari</th> <th>Ruangan</th> <th>Jam Mulai</th> <th>Jam Selesai</th> </tr> </thead> <tbody> <tr> <td>Kamis</td> <td>B.3.1 (a)</td> <td>15:00</td> <td>17:00</td> </tr> </tbody> </table>										Hari	Ruangan	Jam Mulai	Jam Selesai	Kamis	B.3.1 (a)	15:00	17:00
Hari	Ruangan	Jam Mulai	Jam Selesai														
Kamis	B.3.1 (a)	15:00	17:00														
<input checked="" type="checkbox"/>	A100504207	Pendidikan Pancasila 4 (A)	Pendidikan Pancasila	Teori	2	1	10	10	Wajib								
<table border="1"> <thead> <tr> <th>Hari</th> <th>Ruangan</th> <th>Jam Mulai</th> <th>Jam Selesai</th> </tr> </thead> <tbody> <tr> <td>Kamis</td> <td>B.3.1 (a)</td> <td>13:00</td> <td>15:00</td> </tr> </tbody> </table>										Hari	Ruangan	Jam Mulai	Jam Selesai	Kamis	B.3.1 (a)	13:00	15:00
Hari	Ruangan	Jam Mulai	Jam Selesai														
Kamis	B.3.1 (a)	13:00	15:00														
<input checked="" type="checkbox"/>	A100504207	Pendidikan Pancasila 5 (A)	Pendidikan Pancasila	Teori	2	1	10	10	Wajib								
<table border="1"> <thead> <tr> <th>Hari</th> <th>Ruangan</th> <th>Jam Mulai</th> <th>Jam Selesai</th> </tr> </thead> <tbody> <tr> <td>Kamis</td> <td>B.3.1 (a)</td> <td>11:00</td> <td>13:00</td> </tr> </tbody> </table>										Hari	Ruangan	Jam Mulai	Jam Selesai	Kamis	B.3.1 (a)	11:00	13:00
Hari	Ruangan	Jam Mulai	Jam Selesai														
Kamis	B.3.1 (a)	11:00	13:00														

Gambar 10. Tampilan berdasarkan filter Mata Kuliah

4. Tipe Mata Kuliah,
 Bila mengetikkan Tipe Mata Kuliah tertentu pada filter maka sistem hanya akan menampilkan informasi berdasarkan Tipe Mata Kuliah tersebut seperti pada gambar 11

<input type="checkbox"/>	Kode Mata Kuliah	Kode Kelas	Mata Kuliah	Tipe Mata Kuliah	SKS	Semester	Size	Kapasitas	Jenis Mata Kuliah								
<input checked="" type="checkbox"/>	A111308107	Praktikum Farmasi Dasar A (A)	Praktikum Farmasi Dasar	Praktik	1	1	32	32	Wajib								
<table border="1"> <thead> <tr> <th>Hari</th> <th>Ruangan</th> <th>Jam Mulai</th> <th>Jam Selesai</th> </tr> </thead> <tbody> <tr> <td>Sabtu</td> <td>Lab.11</td> <td>13:00</td> <td>15:00</td> </tr> </tbody> </table>										Hari	Ruangan	Jam Mulai	Jam Selesai	Sabtu	Lab.11	13:00	15:00
Hari	Ruangan	Jam Mulai	Jam Selesai														
Sabtu	Lab.11	13:00	15:00														
<input checked="" type="checkbox"/>	A111308107	Praktikum Farmasi Dasar B (A)	Praktikum Farmasi Dasar	Praktik	1	1	32	32	Wajib								
<table border="1"> <thead> <tr> <th>Hari</th> <th>Ruangan</th> <th>Jam Mulai</th> <th>Jam Selesai</th> </tr> </thead> <tbody> <tr> <td>Sabtu</td> <td>Lab.11</td> <td>15:00</td> <td>17:00</td> </tr> </tbody> </table>										Hari	Ruangan	Jam Mulai	Jam Selesai	Sabtu	Lab.11	15:00	17:00
Hari	Ruangan	Jam Mulai	Jam Selesai														
Sabtu	Lab.11	15:00	17:00														
<input checked="" type="checkbox"/>	A111308107	Praktikum Farmasi Dasar C (A)	Praktikum Farmasi Dasar	Praktik	1	1	32	32	Wajib								
<table border="1"> <thead> <tr> <th>Hari</th> <th>Ruangan</th> <th>Jam Mulai</th> <th>Jam Selesai</th> </tr> </thead> <tbody> <tr> <td>Rabu</td> <td>Lab.11</td> <td>13:00</td> <td>15:00</td> </tr> </tbody> </table>										Hari	Ruangan	Jam Mulai	Jam Selesai	Rabu	Lab.11	13:00	15:00
Hari	Ruangan	Jam Mulai	Jam Selesai														
Rabu	Lab.11	13:00	15:00														
<input checked="" type="checkbox"/>	A111308107	Praktikum Farmasi Dasar D (A)	Praktikum Farmasi Dasar	Praktik	1	1	32	32	Wajib								
<table border="1"> <thead> <tr> <th>Hari</th> <th>Ruangan</th> <th>Jam Mulai</th> <th>Jam Selesai</th> </tr> </thead> <tbody> <tr> <td>Rabu</td> <td>Lab.11</td> <td>15:00</td> <td>17:00</td> </tr> </tbody> </table>										Hari	Ruangan	Jam Mulai	Jam Selesai	Rabu	Lab.11	15:00	17:00
Hari	Ruangan	Jam Mulai	Jam Selesai														
Rabu	Lab.11	15:00	17:00														
<input checked="" type="checkbox"/>	A111308107	Praktikum Farmasi Dasar E (A)	Praktikum Farmasi Dasar	Praktik	1	1	32	32	Wajib								
<table border="1"> <thead> <tr> <th>Hari</th> <th>Ruangan</th> <th>Jam Mulai</th> <th>Jam Selesai</th> </tr> </thead> <tbody> <tr> <td></td> <td></td> <td></td> <td></td> </tr> </tbody> </table>										Hari	Ruangan	Jam Mulai	Jam Selesai				
Hari	Ruangan	Jam Mulai	Jam Selesai														

Gambar 11. Tampilan berdasarkan filter Mata Kuliah

5. SKS:
 Bila mengetikkan SKS tertentu pada filter maka sistem hanya akan menampilkan informasi berdasarkan jumlah SKS tersebut seperti pada gambar 12

Pilih Kelas Mata Kuliah

Proyek Pendidikan: PP A 2013-1

Pilih

<input type="checkbox"/>	Kode Mata Kuliah	Kode Kelas	Mata Kuliah	Tipe Mata Kuliah	SKS	Semester	Sisa Kapasitas	Jenis Mata Kuliah
<input type="checkbox"/>	A300203307	TEKNOLOGI SEDIAAN FARMASI 1 (A)	TEKNOLOGI SEDIAAN FARMASI	Teori	3	3	65	Wajib
		Hari	Ruangan	Jam Mulai	Jam Selesai			
		Senin	B.3.4	11:00	14:00			
<input type="checkbox"/>	A300203307	TEKNOLOGI SEDIAAN FARMASI 2 (A)	TEKNOLOGI SEDIAAN FARMASI	Teori	3	3	65	Wajib
		Hari	Ruangan	Jam Mulai	Jam Selesai			
		Kamis	B.2.2	09:00	12:00			
<input type="checkbox"/>	A300203307	TEKNOLOGI SEDIAAN FARMASI 3 (A)	TEKNOLOGI SEDIAAN FARMASI	Teori	3	3	65	Wajib
		Hari	Ruangan	Jam Mulai	Jam Selesai			
		Senin	B.2.2	09:00	12:00			
<input type="checkbox"/>	A300203307	TEKNOLOGI SEDIAAN FARMASI 4 (A)	TEKNOLOGI SEDIAAN FARMASI	Teori	3	3	65	Wajib
		Hari	Ruangan	Jam Mulai	Jam Selesai			
		Senin	B.2.2	07:00	10:00			
<input type="checkbox"/>	A300203307	TEKNOLOGI SEDIAAN FARMASI 5 (A)	TEKNOLOGI SEDIAAN FARMASI	Teori	3	3	65	Wajib
		Hari	Ruangan	Jam Mulai	Jam Selesai			

Gambar 12. Tampilan berdasarkan filter Mata Kuliah

6. Semester
 Bila mengetikkan Semester tertentu pada filter maka sistem hanya akan menampilkan informasi berdasarkan Semester tersebut seperti pada gambar 13

Pilih Kelas Mata Kuliah

Proyek Pendidikan: PP A 2013-1

Pilih

<input type="checkbox"/>	Kode Mata Kuliah	Kode Kelas	Mata Kuliah	Tipe Mata Kuliah	SKS	Semester	Sisa Kapasitas	Jenis Mata Kuliah
<input type="checkbox"/>	A100104207	AGAMA ISLAM 1 (A)	AGAMA ISLAM	Teori	2	1	65	Wajib
		Hari	Ruangan	Jam Mulai	Jam Selesai			
		Senin	B.3.3	11:00	13:00			
<input type="checkbox"/>	A100104207	AGAMA ISLAM 2 (A)	AGAMA ISLAM	Teori	2	1	65	Wajib
		Hari	Ruangan	Jam Mulai	Jam Selesai			
		Senin	B.3.3	13:00	15:00			
<input type="checkbox"/>	A100104207	AGAMA ISLAM 3 (A)	AGAMA ISLAM	Teori	2	1	65	Wajib
		Hari	Ruangan	Jam Mulai	Jam Selesai			
		Senin	B.3.3	09:00	11:00			
<input type="checkbox"/>	A100104207	AGAMA ISLAM 4 (A)	AGAMA ISLAM	Teori	2	1	65	Wajib
		Hari	Ruangan	Jam Mulai	Jam Selesai			
		Senin	B.3.3	07:00	09:00			
<input type="checkbox"/>	A100104207	AGAMA ISLAM 5 (A)	AGAMA ISLAM	Teori	2	1	65	Wajib
		Hari	Ruangan	Jam Mulai	Jam Selesai			
		Selasa	A.1.3	13:00	15:00			
<input type="checkbox"/>	A100504307	PENDIDIKAN PANCASILA 1 (A)	PENDIDIKAN PANCASILA	Teori	2	1	65	Wajib

Gambar 13. Tampilan berdasarkan filter Semester

7. Sisa Kapasitas
 Bila mengetikkan Sisa Kapasitas tertentu pada filter maka sistem hanya akan menampilkan informasi berdasarkan Sisa Kapasitas tersebut seperti pada gambar 14

Kode Mata Kuliah	Kode Kelas	Mata Kuliah	Tipe Mata Kuliah	SKS	Semester	Sisa Kapasitas	Jenis Mata Kuliah
<input type="checkbox"/>						65	
<input checked="" type="checkbox"/>	A100104207	AGAMA ISLAM 1 (A)	AGAMA ISLAM	Teori	2	1	65 Wabp
		Hari	Ruangan	Jam Mulai	Jam Selesai		
		Senin	B.3.3	11:00	13:00		
<input checked="" type="checkbox"/>	A100104207	AGAMA ISLAM 2 (A)	AGAMA ISLAM	Teori	2	1	65 Wabp
		Hari	Ruangan	Jam Mulai	Jam Selesai		
		Senin	B.3.3	13:00	15:00		
<input checked="" type="checkbox"/>	A100104207	AGAMA ISLAM 3 (A)	AGAMA ISLAM	Teori	2	1	65 Wabp
		Hari	Ruangan	Jam Mulai	Jam Selesai		
		Senin	B.3.3	09:00	11:00		
<input checked="" type="checkbox"/>	A100104207	AGAMA ISLAM 4 (A)	AGAMA ISLAM	Teori	2	1	65 Wabp
		Hari	Ruangan	Jam Mulai	Jam Selesai		
		Senin	B.3.3	07:00	09:00		
<input checked="" type="checkbox"/>	A100104207	AGAMA ISLAM 5 (A)	AGAMA ISLAM	Teori	2	1	65 Wabp
		Hari	Ruangan	Jam Mulai	Jam Selesai		
		Selasa	A.1.3	13:00	15:00		
<input checked="" type="checkbox"/>	A100004207	PENDIDIKAN PANCASILA 1 (A)	PENDIDIKAN PANCASILA	Teori	2	1	65 Wabp

Gambar 14. Tampilan berdasarkan filter Sisa Kapasitas

8. Jenis Mata Kuliah
 Bila mengetikkan Sisa Kapasitas tertentu pada filter maka sistem hanya akan menampilkan informasi berdasarkan Sisa Kapasitas tersebut seperti pada gambar 15

Kode Mata Kuliah	Kode Kelas	Mata Kuliah	Tipe Mata Kuliah	SKS	Semester	Sisa Kapasitas	Jenis Mata Kuliah
<input type="checkbox"/>							
<input checked="" type="checkbox"/>	A100104207	AGAMA ISLAM 1 (A)	AGAMA ISLAM	Teori	2	1	65 Wabp
		Hari	Ruangan	Jam Mulai	Jam Selesai		
		Senin	B.3.3	11:00	13:00		
<input checked="" type="checkbox"/>	A100104207	AGAMA ISLAM 2 (A)	AGAMA ISLAM	Teori	2	1	65 Wabp
		Hari	Ruangan	Jam Mulai	Jam Selesai		
		Senin	B.3.3	13:00	15:00		
<input checked="" type="checkbox"/>	A100104207	AGAMA ISLAM 3 (A)	AGAMA ISLAM	Teori	2	1	65 Wabp
		Hari	Ruangan	Jam Mulai	Jam Selesai		
		Senin	B.3.3	09:00	11:00		
<input checked="" type="checkbox"/>	A100104207	AGAMA ISLAM 4 (A)	AGAMA ISLAM	Teori	2	1	65 Wabp
		Hari	Ruangan	Jam Mulai	Jam Selesai		
		Senin	B.3.3	07:00	09:00		
<input checked="" type="checkbox"/>	A100104207	AGAMA ISLAM 5 (A)	AGAMA ISLAM	Teori	2	1	65 Wabp
		Hari	Ruangan	Jam Mulai	Jam Selesai		
		Selasa	A.1.3	13:00	15:00		
<input checked="" type="checkbox"/>	A100004207	PENDIDIKAN PANCASILA 1 (A)	PENDIDIKAN PANCASILA	Teori	2	1	65 Wabp

Gambar 15. Tampilan berdasarkan filter Jenis Mata Kuliah

Untuk memilih mata kuliah yang akan diambil cukup memberikan tanda cek (V) seperti pada gambar 16.

Catatan :

1. Untuk program studi yang mempunyai kelas teori dan kelompok praktikum lebih dari satu harap memperhatikan KODE KELAS KULIAH, misal Mikrobiologi Farmasi 4 (A) berarti Mata Kuliah Mikrobiologi Farmasi teori 4 progdi studi S1 Farmasi
2. Apabila Kapasitas Kelas telah penuh maka disarankan untuk pindah ke kelas yang masih mempunyai sisa kapasitas



Gambar 16. Tampilan saat pemilihan Mata Kuliah

Setelah memberikan tanda cek (V) pada mata kuliah yang akan diambil pada semester berjalan maka dilanjutkan dengan menekan tombol dan untuk menyimpan data pengambilan mata kuliah pada sistem dilanjutkan dengan menekan tombol .

Setelah pengambilan mata kuliah pada semester berjalan berhasil dilakukan maka akan tampak seperti gambar 17

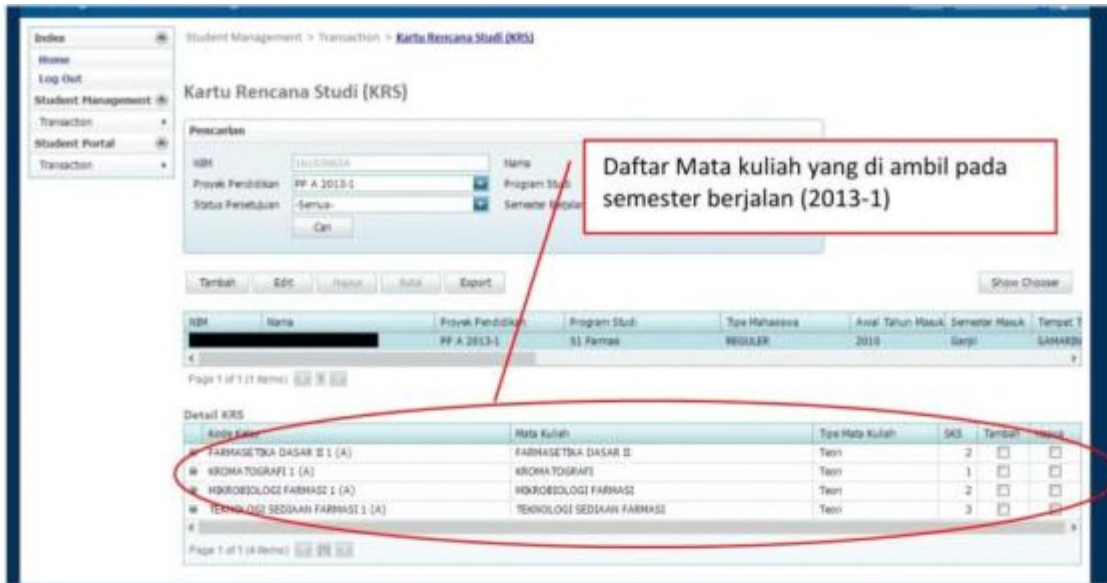

Gambar 17. Tampilan saat Mata Kuliah berhasil disimpan

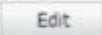
Apabila terjadi kesalahan dalam melakukan input mata kuliah dan ingin menghapus mata kuliah tersebut, silakan dipilih KRS pada semester berjalan, kemudian tekan tombol  seperti pada gambar 18

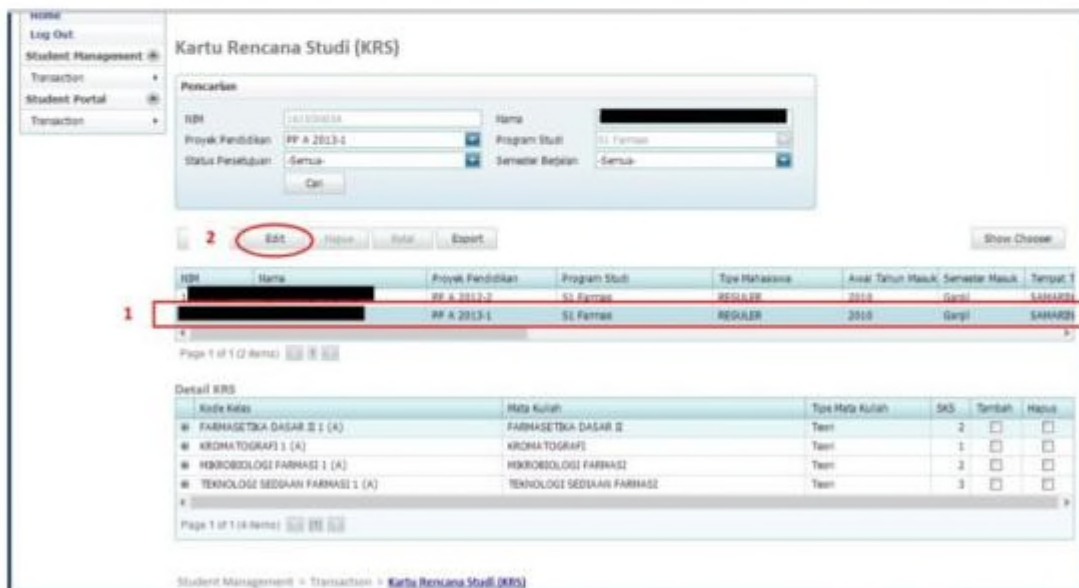

Gambar 18. Tampilan saat menghapus Mata Kuliah yang telah disimpan

Kemudian silakan pilih mata kuliah yang akan dihapus, lalu tekan tombol **Hapus/Drop** seperti pada gambar 19.

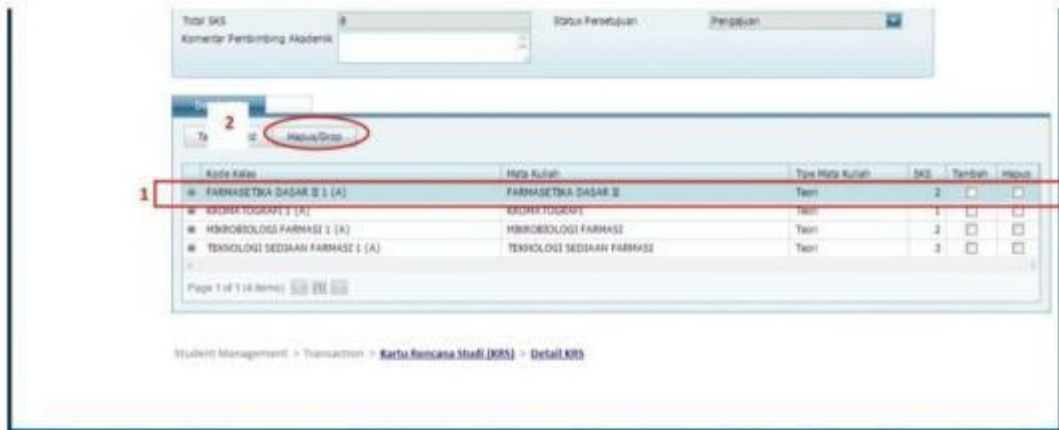

Gambar 19. Tampilan saat menghapus Mata Kuliah di detail KRS

Setelah tombol **Hapus/Drop** ditekan maka akan keluar notifikasi dari sistem seperti pada gambar 20, dilanjutkan menekan tombol **OK**, apabila berhasil dihapus maka akan tampak seperti pada gambar 21. (pada contoh ini mata kuliah FARMASETIKA DASAR II 1 (A) telah berhasil dihapus dari KRS Mahasiswa)



Gambar 20. Notifikasi saat akan menghapus Mata Kuliah

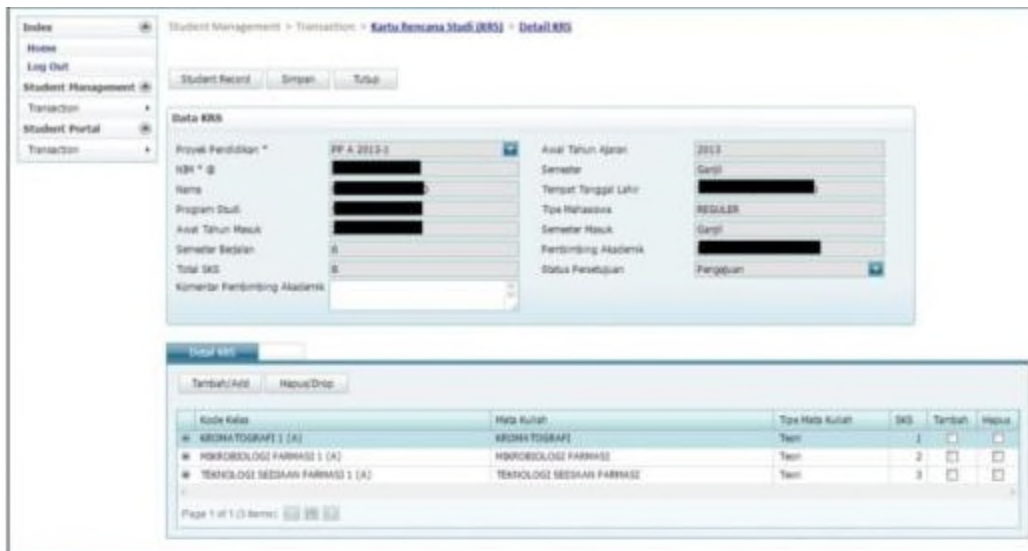

Gambar 21. Tampilan saat mata kuliah telah dihapus

Catatan :

Pastikan tidak ada kesalahan dalam melakukan input mata kuliah (pemilihan mata kuliah, kelas kuliah dll) karena setelah mendapatkan persetujuan dari dosen PA, maka mata kuliah yang diambil tidak bisa di revisi.

C. Melihat status persetujuan

Setelah mata kuliah yang telah diinput pada sistem, maka mahasiswa diharapkan melihat status persetujuan dari Dosen Pembimbing yang dapat dilihat pada menu Student Portal > Transaction > Student Record > KRS, pastikan pada kolom komentar Pembimbing Akademik terdapat isian seperti pada gambar 22, bila sampai dengan masa tanggal input telah selesai dan belum ada komentar **diharapkan** menghubungi dosen PA.

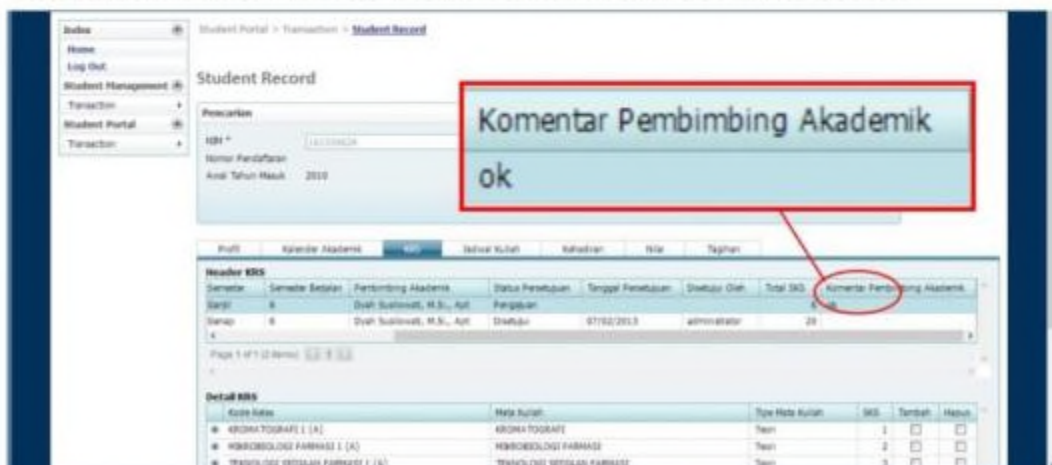

Gambar 22. Tampilan KRS semester berjalan yang telah disetujui dosen PA

D Melihat Tagihan Pembayaran

Menjelang masa pembayaran (setelah masa input selesai) maka diharapkan mahasiswa melihat kolom Status Persetujuan telah berubah dari **pengajuan** menjadi **disetujui** seperti gambar 23, dan di menu tagihan telah keluar sejumlah biaya sesuai dengan yang akan dibayarkan di Bank seperti gambar 24, apabila di kolom Status Persetujuan masih belum disetujui atau belum ada tagihan harap menghubungi BAAPM. Apabila tagihan tersebut telah dibayar maka pada pada menu tagihan di kolom tagihan akan tampak seperti gambar 25, apabila masih terdapat tagihan maka harap menghubungi Biro Keuangan.

Student Portal > Transaction > Student Record

Student Record

Pencarian

NIK * [REDACTED] Nama [REDACTED]
 Nomor Pendaftaran [REDACTED] Jenis Kelamin [REDACTED]
 Awal Tahun Masuk 2010 Semester Masuk [REDACTED]

Profil Kalendar Akademik **KRS** Jadwal Kuliah Kehadiran Nilai Tagihan

Header KRS

Awal Tahun Ajaran	Semester	Semester Belajar	Pembimbing Akademik	Status Persetujuan	Tanggal Persetujuan	Ditetujui Oleh	Total SKS	Komentar Per
2013	Genap	7	Dyah Sukawati, M.Si., Apt	Disetujui	17/08/2013	Admin Admika	6	ok
2012	Genap	8	Dyah Sukawati, M.Si., Apt	Disetujui	07/02/2013	admin	20	

Detail KRS

Kode Kelas	Nama Kelas	Mata Kuliah	Tipe Mata Kuliah	SKS	Tambah	Hapus
01	KIRANA TOGRAFI 1 (A)	KIRANA TOGRAFI	Ten	1	<input type="checkbox"/>	<input type="checkbox"/>
02	INFORMATIKA DASAR 1 (A)	INFORMATIKA DASAR 1 (A)	Ten	1	<input type="checkbox"/>	<input type="checkbox"/>

Gambar 23. Tampilan KRS semester berjalan yang Status Persetujuannya telah berubah

Student Portal > Transaction > Student Record

Student Record

Pencarian

NIK * [REDACTED] Nama [REDACTED]
 Nomor Pendaftaran [REDACTED] Jenis Kelamin [REDACTED]
 Awal Tahun Masuk 2010 Semester Masuk [REDACTED]

Profil Kalendar Akademik KRS Jadwal Kuliah Kehadiran Nilai **Tagihan**

Header Tagihan

ID Tagihan	Tahun Tagih	Semester Tagihan	Tanggal Tagihan	Total Tagihan	Tipe Basecost	Total Pembayaran	Sisa Tagihan	Status Angsuran	Status Tagihan
TH13081703794	2013	Genap	17/08/2013	2.000.000		2.000.000	0	<input type="checkbox"/>	Buka
TH13020700182	2012	Genap	07/02/2013	4.450.000		4.450.000	0	<input type="checkbox"/>	Selesai

Detail Tagihan

Nama Komponen	Jumlah	Harga	Sub Total	Status Bayar	Tanggal Bayar	Status Bayar Oleh	Tanggal Status Bayar	Batal Bayar	Alasan Batal Bay
SPP Tetap 2010 1	1	950.000	950.000	<input type="checkbox"/>				<input type="checkbox"/>	
SPP Variabel 201	6	175.000	1.050.000	<input type="checkbox"/>				<input type="checkbox"/>	

Gambar 24. Tampilan Tagihan yang harus dibayar



Gambar 25. Tampilan Tagihan yang telah dibayar

Catatan :

Mahasiswa wajib melakukan KRS online melalui Siakad. Pada masa registrasi, mahasiswa menginputkan/mengedit mata kuliahnya melalui menu Kartu Rencana Studi (KRS).

Sedangkan jika diluar masa registrasi, maka menu tersebut akan non aktif. Sehingga selain masa registrasi, mahasiswa hanya bisa melihat tampilan KRS dan KHS.

D. PENYAMPAIAN KELUHAN PELANGGAN

MEKANISME PENYAMPAIAN KELUHAN PELANGGAN

Keluhan Pelanggan adalah satu pernyataan atau ungkapan rasa kurang puas terhadap layanan pendidikan di USB secara tertulis, dari pelanggan internal (civitas akademika) maupun eksternal (stakeholders).

Demi keberlanjutan USB dan meningkatkan daya saing lulusan maka keluhan dapat disalurkan melalui prosedur dibawah ini.

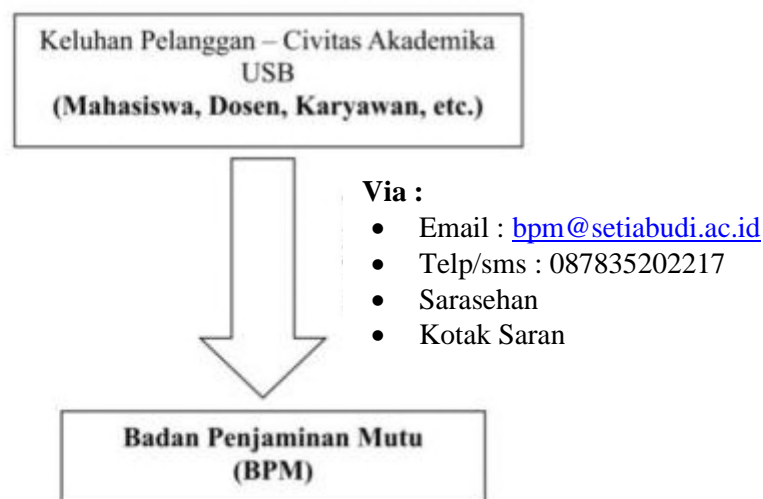

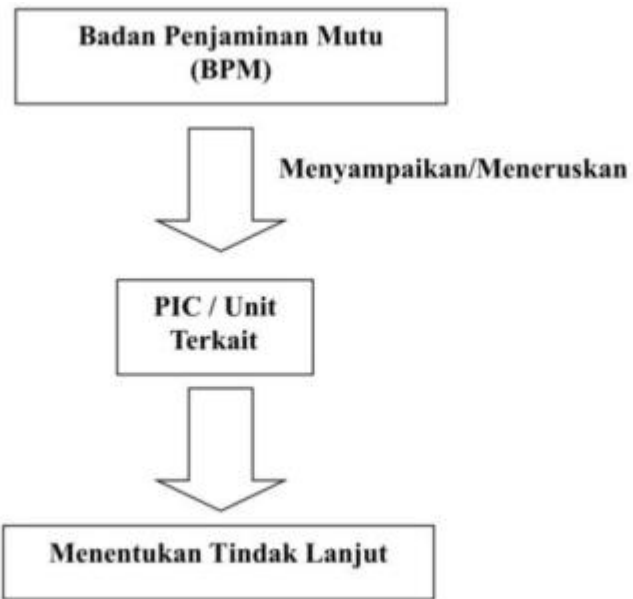

BAB III

FAKULTAS EKONOMI

A. PENGANTAR

Fakultas Ekonomi berdiri sejak 1997 hasil pengembangan dari Sekolah Tinggi Teknik Kimia Surakarta (STTKS) berdasarkan Surat Keputusan Menteri Pendidikan dan Kebudayaan nomor: 77/D/O/1997 tanggal 11 Nopember 1997. Saat ini, Fakultas Ekonomi mempunyai dua program studi yaitu Program Studi S1 Manajemen dan Program Studi S1 Akuntansi. Buku Panduan ini hanya menguraikan kegiatan akademik program studi S1 Manajemen dan Akuntansi.

B. VISI DAN MISI

1. Visi Fakultas Ekonomi

Menjadi fakultas yang sehat dan bermutu dalam pendidikan, penelitian dan penyebarluasan ilmu manajemen dan akuntansi di tingkat nasional berlandaskan budi pekerti luhur pada tahun 2020

2. Misi Fakultas Ekonomi

- 1) Menyelenggarakan pendidikan, penelitian dan pengabdian masyarakat yang bermutu bertaraf nasional dalam ilmu manajemen dan akuntansi.
- 2) Membentuk lulusan yang memiliki kompetensi dalam ilmu manajemen dan akuntansi yang mempunyai karakter berbudi pekerti luhur.
- 3) Menjalin jejaring dengan stakeholder yang terkait dalam rangka pelaksanaan pendidikan, penelitian dan penyebarluasan ilmu manajemen dan akuntansi.

3. Tujuan Fakultas Ekonomi

- 1) Meningkatkan kualitas pembelajaran, penelitian, dan pengabdian masyarakat dalam ilmu manajemen dan akuntansi.
- 2) Menghasilkan lulusan yang cerdas, professional, berbudi luhur, dan mampu bersaing di tingkat nasional.
- 3) Mewujudkan kerjasama formal dengan stakeholder dalam bentuk Nota Kesepahaman (MoU).

C. ORGANISASI FAKULTAS EKONOMI

STRUKTUR ORGANISASI

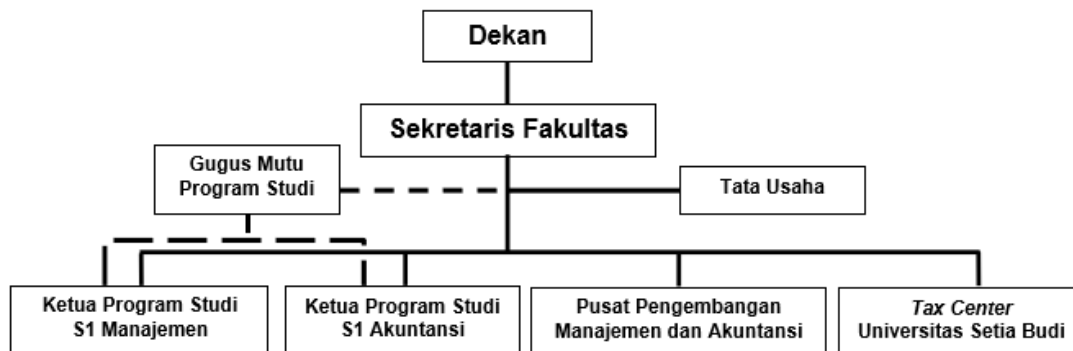

Fakultas Ekonomi dipimpin oleh Dekan dan dibantu oleh Sekretaris Fakultas yang memiliki tugas sesuai bidangnya dan bertanggung jawab kepada dekan. Unsur Pelaksana Akademik masing-masing program studi dipimpin oleh Ketua Program Studi memiliki Tugas yang telah ada pada peraturan Tugas dan Pokok Fungsi yang dibantu oleh Gugus Mutu Program Studi dalam mengontrol jalannya perkuliahan dan memiliki Pusat Pengembangan dan Tax Center sebagai pusat pengembangan Manajemen dan Akuntansi.

1. PROGRAM STUDI S1-MANAJEMEN

A. SPESIFIKASI PROGRAM STUDI

- | | |
|---|--------------------------|
| 1. Perguruan Tinggi | : Universitas Setia Budi |
| 2. Pelaksana Proses Pembelajaran Fakultas | : Ekonomi |
| 3. Program diakreditasi oleh | : BAN PT. |
| 4. Status Akreditasi | : Terakreditasi B |
| 5. Gelar Lulus | : Sarjana Ekonomi (S.E) |
| 6. Nama Program Studi | : Manajemen |

Program Studi yang sehat dan bermutu dalam pendidikan, penelitian dan penyebarluasan ilmu manajemen yang unggul dibidang Manajemen Rumah Sakit dan Manajemen Bisnis ditingkat nasional berlandaskan budi pekerti luhur pada tahun 2020, merupakan cerminan bahwa Program Studi Manajemen memiliki spesifikasi program studi yang memberikan pilihan luas bercermin kepada dunia kerja saat ini. Dengan menghasilkan Sumber Daya Manusia yang unggul dalam intelektual skill, manajerial skill dan practical skill khususnya pada pengelolaan Rumah Sakit, Bisnis dan Kewirausahaan yang dibutuhkan di dunia kerja.

B. VISI DAN MISI

Visi :

Menjadi program studi yang sehat dan bermutu dalam pendidikan, penelitian, dan penyebarluasan ilmu manajemen yang unggul di tingkat nasional berlandaskan budi pekerti luhur pada tahun 2020.

Misi :

1. Menyelenggarakan pendidikan, penelitian, dan pengabdian masyarakat yang bermutu dalam ilmu manajemen yang unggul di tingkat nasional berlandaskan budi pekerti luhur.
2. Membentuk lulusan yang memiliki kompetensi unggul dalam ilmu manajemen di tingkat nasional berlandarkan budi pekerti luhur.
3. Menjalin jejaring dengan stakeholder dalam pelaksanaan pendidikan, penelitian, dan pengabdian masyarakat dalam penyebaran ilmu manajemen.

C. TUJUAN

1. Meningkatkan kualitas pembelajaran, penelitian, dan pengabdian masyarakat dalam ilmu manajemen
2. Menghasilkan lulusan yang cerdas, professional, berbudi luhur, dan mampu bersaing dalam ilmu manajemen di tingkat nasional
3. Mewujudkan kerjasama formal dengan stakeholder dalam bentuk Nota Kesepahaman (MoU)

D. PROFIL LULUSAN

1. **Penyelia Keuangan.**
Melakukan pengaturan, transaksi, dan membuat laporan keuangan perusahaan serta analisis keuangan untuk menjamin kelancaran, keakuratan dan ketertiban administrasi keuangan perusahaan.
2. **Penyelia Pemasaran.**
Melakukan aktivitas analisis pasar dan perilaku konsumen untuk digunakan dalam melaksanakan kegiatan promosi, sales dan distribusi serta komunikasi pemasaran.
3. **Penyelia Sumber Daya Manusia.**
Merancang analisis pekerjaan pada perusahaan yang dipergunakan untuk pembuatan deskripsi pekerjaan, spesifikasi pekerjaan, dan perencanaan SDM yang dapat dimplementasikan dalam proses rekrutmen, pelatihan, pengembangan, dan penilaian kinerja SDM
4. **Penyelia Administrasi Operasi.**
Melakukan alur operasi perusahaan dalam rangka pelaksanaan kegiatan pelayanan kantor, penyediaan fasilitas dan layanan administrasi perkantoran untuk mendukung kelancaran operasional perusahaan.
5. **Asisten Peneliti.**
Membantu proses penelitian dasar dan terapan di bidang ilmu manajemen
6. **Pengajar/Trainer.**
Mengajar, melatih, dan mengembangkan konsep dan implementasi ilmu manajemen pada perusahaan bisnis maupun non bisnis
7. **Wiraswasta.**
Mendirikan, mengembangkan, dan melaksanakan usaha mandiri

E. KOMPETENSI LULUSAN

Program Studi S1 Manajemen Fakultas Ekonomi USB memiliki Capaian Pembelajaran Lulusan (CPL) dengan mempertimbangkan KKNI, Capaian Pembelajaran Organisasi Profesi dan profil lulusan Program Studi S1 sebagai berikut:

1. KKNI level 6

- a. Bertakwa kepada Tuhan Yang Maha Esa dan mampu menunjukkan sikap religius;
- b. Menjunjung tinggi nilai kemanusiaan dalam menjalankan tugas berdasarkan agama, moral, dan etika;
- c. Menginternalisasi nilai, norma, dan etika akademik;
- d. Berperan sebagai warga negara yang bangga dan cinta tanah air, memiliki nasionalisme serta rasa tanggung jawab pada negara dan bangsa;
- e. Menghargai keanekaragaman budaya, pandangan, agama, dan kepercayaan, serta pendapat atau temuan orisinal orang lain;
- f. Berkontribusi dalam peningkatan mutu kehidupan bermasyarakat, berbangsa, bernegara, dan kemajuan peradaban berdasarkan pancasila;

- g. Bekerja sama dan memiliki kepekaan sosial serta kepedulian terhadap masyarakat dan lingkungan;
- h. Taat hukum dan disiplin dalam kehidupan bermasyarakat dan bernegara;
- i. Menginternalisasi semangat kemandirian, kejuanan, dan kewirausahaan;
- j. Menunjukkan sikap bertanggungjawab atas pekerjaan di bidang keahliannya secara mandiri;
- k. Mampu mengaplikasikan bidang keahlian manajemen dan memanfaatkan IPTEKS pada bidangnya dalam penyelesaian masalah serta mampu beradaptasi terhadap situasi yang dihadapi;
- l. Menguasai konsep teoritis bidang pengetahuan tertentu secara umum dan konsep teoritis bagian khusus dalam bidang pengetahuan tersebut secara mendalam, serta mampu memformulasikan penyelesaian masalah prosedural;
- m. Mampu mengambil keputusan yang tepat berdasarkan analisis informasi dan data, dan memilih berbagai alternatif solusi secara mandiri dan kelompok;
- n. Bertanggung jawab pada pekerjaan sendiri dan dapat diberi tanggung jawab atas pencapaian hasil kerja organisasi.

2. Capaian Pembelajaran Umum

a. Pengetahuan

- 1) Menguasai konsep teoritis, metoda, dan perangkat analisis fungsi manajemen (perencanaan, pelaksanaan, pemantau, evaluasi, dan pengendalian) dan fungsi keuangan pada berbagai jenis organisasi;
- 2) Menguasai prinsip kepemimpinan dan kewirausahaan dalam berbagai tipe organisasi.
- 3) Menguasai etika bisnis dan nilai-nilai kemanusiaan (*humanity values*).
- 4) Menguasai pengetahuan tentang jenis dan regulasi organisasi lokal, nasional, regional, dan global;
- 5) Menguasai kaidah, prinsip, dan teknik komunikasi lintas fungsi, level organisasi, dan budaya;
- 6) Menguasai minimal salah satu bahasa internasional;
- 7) Menguasai konsep dan teknik menyusun rencana strategis dan menjabarkannya dalam rencana operasional;
- 8) Menguasai konsep tentang metode penelitian yang mencakup studi kasus, kesejarahan, survei, simulasi, dan eksperimen pada lingkup kualitatif dan kuantitatif, secara eksploratif, deskriptif, dan verikatif;
- 9) Menguasai minimal satu metode penelitian (studi kasus, kesejarahan, survei, simulasi, dan eksperimen pada lingkup kualitatif dan kuantitatif, secara eksploratif, deskriptif, dan verikatif);

b. Keterampilan

- 1) Menerapkan pemikiran logis, kritis, sistematis, dan inovatif dalam konteks pengembangan atau implementasi ilmu pengetahuan dan/atau teknologi sesuai dengan bidang keahliannya;

- 2) Mengambil keputusan secara tepat dalam konteks penyelesaian masalah di bidang keahliannya, berdasarkan hasil analisis terhadap informasi dan data;
- 3) Mengkaji implikasi pengembangan atau implementasi ilmu pengetahuan, teknologi atau seni sesuai dengan keahliannya berdasarkan kaidah, tata cara etika ilmiah untuk menghasilkan solusi, gagasan, desain, atau kritik seni serta menyusun deskripsi saintifik hasil kajiannya dalam bentuk laporan;
- 4) Mengembangkan dan memelihara jaringan kerja dengan pembimbing, kolega, sejawat baik di dalam maupun di luar lembaganya;
- 5) Mengelola pembelajaran secara mandiri;

3. Capaian Pembelajaran Khusus (Asosiasi Prgram Studi)

- a. Mampu merumuskan fungsi manajemen (perencanaan, pengorganisasian, penyusunan staff, pengarahan, dan pengendalian serta evaluasi) pada level operasional di berbagai tipe organisasi
- b. Mampu melaksanakan fungsi keuangan dan fungsi pemasaran pada level operasional di berbagai tipe organisasi.
- c. Mampu mengambil keputusan manajerial yang tepat di berbagai tipe organisasi pada tingkat operasional, berdasarkan analisis data dan informasi pada fungsi organisasi
- d. Mampu berkomunikasi efektif lintas fungsi dan level organisasi.
- e. Mampu mengidentifikasi masalah manajerial dan fungsi organisasi pada level operasional, serta mengambil tindakan solutif yang tepat berdasarkan alternatif yang dikembangkan dengan menerapkan prinsip-prinsip yang berakar pada kearifan lokal.
- f. Mampu berkontribusi dalam penyusunan rencana strategis organisasi dan menjabarkan rencana strategis menjadi rencana operasional organisasi pada level operasional.
- g. Mampu melakukan kajian empirik dan pemodelan dengan menggunakan metode ilmiah pada berbagai tipe organisasi berdasarkan fungsi organisasi.

4. Penciri Perguruan Tinggi

- a. Menguasai konsep teoritis ekonomi makro dan mikro dalam konteks Indonesia sebagai salah satu dasar pengambilan keputusan bisnis.
- b. Menguasai konsep-konsep manajemen stratejik yang dapat digunakan untuk analisis stratejik pada berbagai tipe organisasi.
- c. Mempunyai kemampuan inovatif dalam mengembangkan ide sebagai business entrepreneur maupun social entrepreneur.
- d. Profesional di bidang manajemen yang mempunyai budi pekerti yang luhur.
- e. Mampu menerapkan konsep-konsep fungsi manajemen (pemasaran, sumber daya manusia, keuangan, operasi, dan stratejik) dalam organisasi yang berbasis manajemen bisnis dan/atau manajemen rumah sakit.

F. KRITERIA KELULUSAN

Batas nilai kelulusan program studi S1 Manajemen diatur oleh Fakultas Ekonomi yang telah disepakati dalam Rapat Fakultas, yang memuat dua jenis kelulusan :

1. Kelulusan Mata Kuliah

- a. Mengikuti perkuliahan sebanyak 16 kali pertemuan .
- b. Ijin tidak masuk kuliah hanya diberikan dua kali dalam 16 tatap muka perkuliahan. Jika mahasiswa tidak masuk kuliah lebih dari dua kali maka mahasiswa tersebut tidak diijinkan mengikuti ujian dan tidak dinyatakan lulus dalam mata kuliah yang bersangkutan.
- c. Telah lulus ujian kompetensi dasar 1 sampai dengan ujian kompetensi dasar 4.
- d. Mahasiswa dinyatakan lulus ujian kompetensi dasar dengan nilai B atau 70.
- e. Mahasiswa yang tidak lulus atau mencapai nilai 70 diberikan kesempatan remidi maksimal dua kali remidi, jika mahasiswa gagal mencapai nilai minimal 70 atau B maka mahasiswa diwajibkan mengulang pada semester yang sama di tahun akademik berikutnya.

2. Kelulusan Akhir Program

- a. Menyelesaikan beban studi 146 sks
- b. Mencapai Indeks prestasi kumulatif minimal 3,00.
- c. Tidak ada nilai E
- d. Jumlah nilai D tidak lebih dari 8 sks.
- e. Tidak ada nilai D pada mata kuliah Agama, Pancasila & Kewarganegaraan, Bahasa Indonesia, mata kuliah pra syarat dan mata kuliah minat studi.
- f. Telah menyelesaikan kuliah lapangan, praktek kerja lapangan dan kuliah kerja nyata
- g. Telah magang selama kurang lebih satu bulan di instansi pemerintah maupun swasta sesuai dengan bidang minat yang dipilih.
- h. Telah menyelesaikan ujian skripsi dan publikasi ilmiah
- i. Telah lulus English Proficiency Center (EPC) dengan nilai minimal 60 setara dengan *TOEFL* skor minimal 400
- j. Telah lulus Pendidikan Anti Korupsi
- k. Telah mengikuti minimal 3 kali seminar nasional dan kuliah umum manajemen
- l. Telah mengikuti kegiatan Pengenalan Program Studi dan Program Pendidikan (PPSPP) dan Latihan Kepemimpinan dan Manajemen Mahasiswa Tingkat Pradasar (LKMM-PD).

G. LAIN-LAIN

Bagian ini dapat diisi:

1. Batas studi

- a. Mahasiswa wajib menyelesaikan pendidikan di Program Studi S1 Manajemen selambat-lambatnya dalam waktu 10 semester (5 tahun).
- b. Bagi mahasiswa yang belum menyelesaikan pendidikan dalam waktu yang telah ditentukan diatas, tidak diperbolehkan melanjutkan studinya.
- c. Bagi mahasiswa yang tidak melakukan registrasi selama dua kali semester berturut-turut akan dinyatakan drop out secara otomatis atau mengundurkan diri.

2. Syarat yudisium

- a. Mahasiswa telah menempuh ujian skripsi dan dinyatakan lulus sebagai syarat mengajukan gelar sarjana strata satu.
- b. Mahasiswa terdaftar sebagai peserta yudisium dan memenuhi semua kelengkapan yudisium seminggu sebelum yudisium diadakan dengan :
 - 1) Mengisi formulir biodata.
 - 2) Pas photo.
 - 3) Menyerahkan Fotocopi Ijazah SMA sebanyak 2 lembar.
 - 4) Nilai mata kuliah memenuhi syarat.
 - 5) Bebas administrasi.
 - 6) Menyerahkan form transkrip nilai.
 - 7) Sertifikat-sertifikat.
 - 8) Ketersediaan berita acara ujian skripsi dari dosen pembimbing.

3. Kekhasan Program Studi

Program Studi S1 Manajemen memiliki dua bidang minat konsentrasi, yaitu minat konsentrasi Manajemen Bisnis dan Manajemen Rumah Sakit. Masing-masing konsentrasi memiliki bidang yang mengangkat kompetensi yang bisa dipilih untuk menggali keilmuan manajemen secara lebih spesifik yaitu manajemen pemasaran, manajemen keuangan, manajemen sumber daya manusia, manajemen strategik dan sistem informasi manajemen.

H. STRUKTUR KURIKULUM DALAM SEMESTER

Semester 1 : 19 sks

No	Kode Mata Kuliah	Mata Kuliah	SKS		Status	Pra Syarat
			T	P		
1	L100101219	Pendidikan Agama Islam	2		w	
	L100201219	Pendidikan Agama Kristen			w	
	L100301219	Pendidikan Agama Katholik			w	
	L100401219	Pendidikan Agama Hindu			w	
	L100501219	Pendidikan Agama Budha			w	
2	L100601219	Ekonomi Mikro	2		w	
3	L100701219	Ekonomi Makro	2		w	

4	L100801219	Pengantar Akuntansi	2		w	
5	L100901219	Matematika Ekonomi	2		w	
6	L101001119	Budi Pekerti Pratama	1		w	
7	L101101319	Pengantar Manajemen	3		w	
8	L101201219	Pendidikan Pancasila dan Kewarganegaraan	2		w	
9	L101301219	Bahasa Indonesia untuk Penulisan Ilmiah	2		w	
10	L101401219	Pengantar Bisnis	2		w	
Total SKS			20			

Semester 2 : 20 sks

No	Kode Mata Kuliah	Mata Kuliah	SKS		Status	Pra Syarat
			T	P		
1	L200101219	Bahasa Inggris Bisnis	2		w	
2	L200201219	Perekonomian Indonesia	2		w	Ekonomi Mikro, Ekonomi Makro
3	L220301219	Statistik Deskriptif	1	1	W	Matematika Ekonomi
4	L200401219	Akuntansi Biaya	2		W	Pengantar Akuntansi
5	L200501319	Manajemen Pemasaran	3		W	Pengantar Manajemen
6	L200601319	Manajemen SDM	3		W	Pengantar Manajemen
7	L200701319	Manajemen Keuangan	2	1	W	Pengantar Manajemen
8	L200801319	Manajemen Operasi	3		w	Pengantar Manajemen
Total SKS			20			

Semester 3 : 20 sks

No	Kode Mata Kuliah	Mata Kuliah	SKS		Status	Pra Syarat
			T	P		
1	L300101219	Kepemimpinan	2		w	
2	L300201119	Budi Pekerti Madya	1		w	Budi Pekerti Pratama
3	L300301219	Ilmu Keperilakuan	2		w	
4	L300401219	Komunikasi Bisnis	2		w	
5	L300501219	Penganggaran Perusahaan	2		w	Akuntansi Biaya
6	L320601319	Studi Kelayakan Bisnis	3	1	w	
7	L300701219	Perilaku Organisasi	2		w	Manajemen SDM
8	L300801219	Hukum Bisnis	2		w	
9	L300901219	Bank & Lemb. Keuangan Nonbank	2		W	Perekonomian Indonesia
10	L301001219	Ekonomi Internasional	2		W	Ekonomi Mikro, Ekonomi Makro.
Total SKS			20			

Semester 4 : 21 sks

No	Kode Mata Kuliah	Mata Kuliah	SKS		Status	Pra Syarat
			T	P		
1	L400101219	Etiket dan Kemampuan Berkomunikasi	2		w	Komunikasi Bisnis
2	L400201219	Perilaku Konsumen	2		w	Manajemen Pemasaran
3	L400301319	Sistem Informasi Manajemen	3		w	Pengantar Manajemen

4	L420401219	Riset Operasi	1	1	w	Matematika Bisnis
5	L420501219	Bahasa Inggris Percakapan 1	1	1	w	Bahasa Inggris Bisnis
6	L400601219	Sistem Pengendalian Manajemen	2		w	Penganggaran Perusahaan
7	L400700219	Etika Bisnis	2		w	Hukum Bisnis
8	L420801319	Kewirausahaan dan Inovasi Bisnis	2	1	w	
9	L400901219	Manajemen Perbankan	2		w	Bank dan Lembaga Keuangan Non Bank
Total SKS			20			

Semester 5 : 22 SKS

NO	KODE MK	NAMA MATA KULIAH	SKS		STATUS	MATA KULIAH PRASYARAT
			T	P		
1	L500101119	Budi Pekerti Utama	1		W	Budi Pekerti Madya
2	L500201319	Manajemen Stratejik	3		W	Manajemen Pemasaran
3	L510301219	Kunjungan Perusahaan		2	W	
Jumlah SKS			6			

MATA KULIAH MINAT MANAJEMEN BISNIS

NO	KODE MK	NAMA MATA KULIAH	SKS		STATUS	MATA KULIAH PRASYARAT
			T	P		
4	L500401219	Manajemen Rantai Nilai	2		P	Manajemen Operasi
5	L500501219	Bisnis-el	2		P	Sistem Informasi Manajemen
6	L500601219	Manajemen Perubahan	2		P	Manajemen SDM
7	L500701219	Manajemen Produk baru	2		P	Manajemen Pemasaran
8	L500801219	Manajemen Jasa	2		P	Etiket dan Kemampuan Berkomunikasi
9	L500901219	Manajemen Distribusi	2		P	Manajemen Operasi
10	L501001219	Manajemen Merek Strategis	2		P	Manajemen Pemasaran
11	L501101219	Manajemen Pariwisata	2		P	Pengantar Manajemen
Jumlah SKS			16			

Jumlah SKS Minat Manajemen Bisnis	22
--	-----------

MINAT MANAJEMEN RUMAH SAKIT

NO	KODE MK	NAMA MATA KULIAH	SKS		STATUS	MATA KULIAH PRASYARAT
			T	P		
12	L501201219	Promosi Kesehatan	2		P	Manajemen Pemasaran
13	L501301219	Manajemen Mutu Rumah Sakit	2		P	Manajemen Operasi
14	L501401219	Manajemen Rekam Medis	2		P	
15	L501501219	Manajemen Inventori dan Logistik RS	2		P	Manajemen Operasi
16	L501601219	Manajemen K3 Rumah Sakit	2		P	Manajemen Operasi
17	L501701219	Manajemen Asuransi Kesehatan	2		P	Manajemen Keuangan
18	L501801219	Manajemen Kesehatan Lingkungan dan Limbah Rumah Sakit	2		P	Manajemen Operasi
20	L501901219	Manajemen Jasa dan Pelayanan Institusi Kesehatan	2		P	Etiket dan Kemampuan Berkomunikasi
Jumlah SKS			16			
Jumlah SKS Minat Manajemen Rumah Sakit			22			

Semester 6 : 22 SKS

NO	KODE MK	NAMA MATA KULIAH	SKS		STATUS	MATA KULIAH PRASYARAT
			T	P		
1	L600101219	Metode Penelitian Ilmiah	2		W	
2	L620201319	Pemasaran Stratejik	2	1	W	Manajemen Pemasaran
3	L600301219	Bahasa Inggris Percakapan 2	2		W	Bahasa Inggris Percakapan 1
4	L610401319	Kuliah Kerja Nyata (KKN)		3	W	Sudah menempuh 102 SKS
Jumlah SKS			10			

MINAT MANAJEMEN BISNIS

NO	KODE MK	NAMA MATA KULIAH	SKS		STATUS	MATA KULIAH PRASYARAT
			T	P		
5	L600501219	Proses Bisnis	2		P	Manajemen Operasi
6	L600601219	Analisa Laporan Keuangan Bisnis	2		P	Manajemen Keuangan
7	L600701219	Manajemen Ritel	2		P	Pengantar Manajemen

8	L610801619	Praktek Kerja Manajemen Bisnis		6	P	Sudah menempuh 16 SKS mata kuliah pilihan
Jumlah SKS			12			
Jumlah SKS Minat Manajemen Bisnis			22			

MINAT MANAJEMEN RUMAH SAKIT

NO	KODE MK	NAMA MATA KULIAH	SKS		STATUS	MATA KULIAH PRASYARAT
			T	P		
9	L600901219	Sistem Informasi Manajemen RS	2		P	Sistem Informasi Manajemen
10	L601001219	Manajemen Komplain dan Layanan Konsumen	2		P	Manajemen Pemasaran
11	L601101219	Hukum dan Etika Rumah Sakit	2		P	Hukum Bisnis
12	L611201619	Praktek Kerja Manajemen RS		6	P	Sudah menempuh 16 SKS mata kuliah pilihan
Jumlah SKS			12			
Jumlah SKS Minat Manajemen Rumah Sakit			22			

Semester 7 : 15 SKS

NO	KODE MK	NAMA MATA KULIAH	SKS		STATUS	MATA KULIAH PRASYARAT
			T	P		
1	L700101319	Seminar Proposal	3		W	Metode Penelitian Ilmiah
2	L700201119	Budi Pekerti Paripurna	1		W	Bud Pekerti Utama
3	L720301319	Statistik Inferensial	2	1	W	Statistik Deskriptif
Jumlah SKS			7			

MINAT MANAJEMEN BISNIS

NO	KODE MK	NAMA MATA KULIAH	SKS		STATUS	MATA KULIAH PRASYARAT
			T	P		
4	L700401219	Pemasaran Internasional	2		P	Manajemen Pemasaran
5	L700501219	Manajemen Pengorganisasian Kegiatan	2		P	Manajemen SDM
6	L700601219	Pemasaran Politis	2		P	Manajemen Pemasaran
7	L700701219	Manajemen Risiko	2		P	Manajemen Operasi
Jumlah SKS			8			
Jumlah SKS Minat Manajemen Bisnis			15			

MINAT MANAJEMEN RUMAH SAKIT

NO	KODE MK	NAMA MATA KULIAH	SKS		STATUS	MATA KULIAH PRASYARAT
			T	P		
8	L700801219	Analisa Laporan Keuangan RS	2		P	Manajemen Keuangan
9	L700901219	Pengambilan Keputusan Strategis Berbasis Sistem di Rumah Sakit	2		P	Manajemen Stratejik
10	L701001219	Manajemen Risiko Rumah Sakit	2		P	Manajemen Operasi
11	L701101219	Patient Centered Care	2		P	Manajemen Komplain dan Layanan Konsumen
Jumlah SKS			8			
Jumlah SKS Minat Manajemen Rumah Sakit			15			

Semester 8 : 8 sks.

NO	KODE MK	NAMA MATA KULIAH	SKS		STATUS	MATA KULIAH PRASYARAT
			T	P		
1	L800101619	Skripsi	6		W	Sudah menempuh 124 sks dan Lulus Mata Kuliah Metode Penelitian Ilmiah, Seminar Proposal dan salah satu mata kuliah terkait minimal nilai B
2	L810201219	Publikasi Ilmiah		2	W	Publikasi di Jurnal Ilmiah, atau Pemakalah pada Seminar Nasional/Internasional
Jumlah SKS			8			

I. URAIAN MATA KULIAH SEMESTER I

1. Nama Mata Kuliah : Pendidikan Agama Islam

Kode Mata Kuliah : L100101219

Kredit Teori : 2 sks

a. Diskripsi Mata Kuliah :

Mata kuliah ini membahas mengenai pendidikan Pendidikan Agama Islam dirancang untuk mempelajari Agama Islam guna memperkuat keimanan mahasiswa kepada Allah SWT, serta memperluas wawasan hidup beragama. Dalam perkuliahan ini secara umum membahas tentang esensi ajaran Islam baik yang berkenaan dengan Akidah, Syari'ah maupun Akhlak/Tasawuf.

b. Capaian Pembelajaran Lulusan :

Bertakwa kepada Tuhan Yang Maha Esa dan mampu menunjukkan sikap religius.

c. Capaian Pembelajaran Mata Kuliah :

Mahasiswa menceritakan landasan utama dalam pelaksanaan ajaran Islam secara utuh untuk memperkuat iman dan taqwa dalam mengembangkan akhlak mulia serta menjadikan ajaran Islam sebagai landasan berfikir dan berperilaku dalam pengembangan profesi.

d. Bahan Kajian :

1. Manusia dan fitrah berketuhanan
2. Akal dan wahyu dalam islam.
3. Keimanan dan ketaqwaan serta implementasinya dalam kehidupan modern.
4. Hakikat manusia menurut Islam.
5. Kearifan pemahaman Islam.
6. Tauhid pemahaman fungsional terhadap Allah, manusia dan Alam.
7. HAM dan demokrasi dalam Islam.
8. Prinsip-prinsip Islam tentang kesehatan.
9. Prinsip-prinsip Islam tentang sains, teknologi dan ilmu pengetahuan.
10. Prinsip-prinsip Islam tentang psikologi.
11. Prinsip-prinsip Islam tentang ekonomi.
12. Kerukunan hidup umat beragama.

e. Pustaka

2. Al Qur'an dan terjemahannya, Depag, 2000.
3. Kendali Mutu Pendidikan Agama Islam, Dirjen Kelembagaan Agama Islam, Depag RI, Jakarta, 2003.
4. Metodologi Pendidikan Agama Islam, Dirjen Kelembagaan Agama Islam, Depag RI, Jakarta, 2001.
5. Agama dan Pluralitas Bangsa, Ali Yafie, P3M, Jakarta, 1991

2. Nama Mata Kuliah : Pendidikan Agama Kristen

Kode Mata Kuliah : L100201219

Kredit Teori : 2 sks

1. Deskripsi Mata Kuliah :

Mata kuliah ini membahas mengenai pendidikan Pendidikan Agama Kristen berpangkal pada persekutuan umat Tuhan. Dalam perjanjian lama pada hakekatnya dasar-dasar terdapat pada sejarah suci purbakala, bahwa Pendidikan Agama Kristen itu mulai sejak terpenggilnya Abraham menjadi nenek moyang umat pilihan Tuhan, bahkan bertumpu pada Allah sendiri karena Allah menjadi peserta didik bagi umat-Nya.

2. Capaian Pembelajaran Lulusan :

Bertakwa kepada Tuhan Yang Maha Esa dan mampu menunjukkan sikap religius.

3. Capaian Pembelajaran Mata Kuliah :

Mahasiswa mampu berperilaku menghayati kasih Allah dalam Yesus Kristus dengan bimbingan Roh Kudus memiliki pribadi yang utuh dalam segala aspek dan hidupnya bertanggungjawab serta mengabdikan demi kepentingan sesama manusia.

4. Bahan Kajian :
 1. Tuhan Yang Maha Esa.
 2. Manusia.
 3. Jemaat.
 4. Moral.
 5. IPTEK.
 6. Masyarakat.
 7. Budaya.
 8. Politik.
 9. Hukum.
 10. Kerukunan.
5. Pustaka
 2. Al Kitab.
 3. Dr. T. Haryono, dkk. 2010. Pendidikan Agama Kristen pada Perguruan Tinggi Umum, UNS Press. Surakarta.
 4. Verkuyl J. _____. Etika Kristen Ras, Bangsa, Gereja dan Negara. BPK Gunung Mulia. Jakarta

3. Nama Mata Kuliah : Pendidikan Agama Katholik

Kode Mata Kuliah : L100301219

Kredit Teori : 2 sks

1. Diskripsi Mata Kuliah :

Mata kuliah ini membahas mengenai Pendidikan Agama Katolik merupakan mata kuliah yang mempersiapkan sarjana-sarjana yang beriman kepada Allah menurut pola Yesus Kristus dengan senantiasa mempertanggungjawabkan imannya dalam hidup menggereja dan bermasyarakat melalui komprehensivitas materi (pribadi, Yesus Kristus, Gereja, Masyarakat) dan kontekstualitas.

2. Capaian Pembelajaran Lulusan :

Bertakwa kepada Tuhan Yang Maha Esa dan mampu menunjukkan sikap religius.

3. Capaian Pembelajaran Mata Kuliah :

Mengidentifikasi, menjelaskan asal usul hakekat hidup manusia hingga dapat membangun, mengikuti hidup berkarya Yesus Kristus yang telah tertulis dalam kitab suci dan diwartakan oleh Gereja serta menyusun gambaran gereja Universal dan Gereja Indonesia Lokal dengantujuan mahasiswa memiliki empati dan mampu melibatkan diri dalam tugas perutusan gereja ditengah-tengah masyarakat/dunia.

4. Bahan Kajian :

1. Manusia.
2. Agama.
3. Yesus Kristus dan karya penyelamatan.
4. Gereja dan iman yang memasyarakat.

5. Pustaka

1. Kitab Suci Deuterokanika, Ende, flores, NTT, 2001.

2. Snijders Adelbert Manusia Paradox dan Seruan (Antropologi Filsafat), Yogyakarta, Kanisius, 2004.
3. Ratzinger Joseph (Paus benediktus XVI), Yesus dari Nazaret, Gramedia Pustaka, Jakarta, 2008.

4. Nama Mata Kuliah : Ekonomi Mikro

Kode Mata Kuliah : L100601219

Kredit Teori : 2 sks

a. Deskripsi Mata Kuliah :

Mata kuliah ini merupakan pedalaman dari Ilmu Ekonomi, Ilmu ekonomi mikro (sering juga ditulis mikroekonomi) merupakan cabang dari ilmu ekonomi tentang bagaimana mempelajari perilaku konsumen dan perusahaan serta penentuan harga-harga pasar, struktur pasar dan kuantitas faktor input, barang, dan jasa yang diperjualbelikan sebagai pemenuhan kebutuhan masyarakat sebagai konsumen.

b. Capaian Pembelajaran Lulusan :

Menguasai konsep teoritis ekonomi mikro dalam konteks Indonesia sebagai salah satu dasar pengambilan keputusan bisnis.

c. Capaian Pembelajaran Mata Kuliah :

Mengaplikasikan konsep dasar, teori-teori, prinsip, teknik dan metodologi ekonomi mikro dalam suatu penganalisaan kegiatan ekonomi secara tepat agar lebih peka terhadap lingkungan ekonomi, kritis terhadap masalah ekonomi secara intern maupun ekstern serta berkompetisi mencari solusi, dan berani untuk berinovasi positif.

d. Bahan Kajian :

1. Konsep dasar ekonomi
2. Permintaan dan penawaran.
3. Elastisitas.
4. Teori kardinal.
5. Teori ordinal.
6. Perusahaan dan produksi
7. Analisis biaya
8. Struktur empat pasar dasar.
9. Pasar faktor produksi.
10. Ekonomi mikro terapan.

e. Pustaka

1. Ida Nuraini, 2003, Pengantar Ekonomi Mikro, UMM Press Malang.
2. Nopirin, 2000, Pengantar Ilmu Ekonomi Makro dan Mikro, BPFY Yogyakarta.
3. Samuelson & Nordhaus, 2001, *Microeconomics, 17th edition*, McGraw-Hill.
4. Sadono Sukirno, 1994, Pengantar Teori Mikroekonomi, PT Raja Grafindo Persada Jakarta.
5. N. Gregory Mankiw. Euston Quah. Peter Wilson. 2014. Pengantar Ekonomi Mikro. Salemba Empat. Jakarta.

5. Nama Mata Kuliah : Ekonomi Makro

Kode Mata Kuliah : L100701219

Kredit Teori : 2 sks

a. Deskripsi Mata Kuliah :

Mata kuliah ini dapat digunakan untuk menganalisis cara terbaik untuk memengaruhi target-target kebijaksanaan seperti pertumbuhan ekonomi, stabilitas harga, tenaga kerja dan pencapaian keseimbangan neraca yang berkesinambungan.

b. Capaian Pembelajaran Lulusan :

Menguasai konsep teoritis ekonomi makro dalam konteks Indonesia sebagai salah satu dasar pengambilan keputusan bisnis.

c. Capaian Pembelajaran Mata Kuliah :

Mampu mengidentifikasi persoalan perekonomian secara makro, dilema dan kemungkinan pilihan tindakan yang sekiranya dapat digunakan.

d. Bahan Kajian :

1. Pengertian ekonomi makro.
2. Tinjauan ilmu ekonomi makro.
3. Masalah dasar organisasi ekonomi.
4. Pasar dan pemerintahan dalam perekonomian.
5. Pendapatan nasional.
6. Perekonomian tertutup.
7. Analisis pendapatan nasional perekonomian tertutup.
8. Kebijakan fiskal dengan pajak sederhana.
9. Kebijakan fiskal dengan pajak built in fleksibel.
10. Kebijakan ekonomi pembangunan.
11. Sektor luar negeri perekonomian indonesia.
12. Analisis pendapatan nasional perekonomian terbuka.
13. Teori ekonomi negara berkembang.

e. Pustaka

1. Faried Widjaya, Pengantar Ekonomi Makro, BPFE UGM, Yogyakarta, 2000.
2. Samuelson, Ekonomi Makro, Jakarta, 1998.
3. Soediyono Reksoprayitno, Pengantar pendapatan Nasional, BPFE UGM, Yogyakarta, 2000.

6. Nama Mata Kuliah : Pengantar Akuntansi

Kode Mata Kuliah : L100801219

Kredit Teori : 2 sks

a. Deskripsi Mata Kuliah :

Matakuliah ini memberikan pengetahuan tentang proses penyusunan laporan keuangan perusahaan jasa dan dagang, beserta pengertian – pengertian dasar yang melandasinya.

b. Capaian Pembelajaran Lulusan :

Menguasai konsep teoritis ekonomi mikro dalam konteks Indonesia sebagai salah satu dasar pengambilan keputusan bisnis.

- c. Capaian Pembelajaran Mata Kuliah :
Mampu menyusun laporan keuangan, menjelaskan ruang lingkup akuntansi dengan terperinci dan perkembangan akuntansi.
- d. Bahan Kajian :
 1. Akuntansi dan lingkungannya.
 2. Dasar-dasar prosedur pembukuan.
 3. Jurnal dan posting
 4. Penyesuaian pembukuan.
 5. Neraca lajur.
 6. Penutupan buku dan penyesuaian kembali.
 7. Akuntansi untuk perusahaan dagang.
 8. Akuntansi untuk perusahaan manufaktur.
 9. Akuntansi dengan komputer.
- e. Pustaka
 1. Haryono Yusuf, Dasar-dasar Akuntansi, STIE YKPN, Yogyakarta.
 2. Hongren, Harrison, robinson & Secokusumo, Akuntansi di Indonesia, Penerbit Salemba Empat.
 3. Neely, L. Paden, and Frank J. Imke, Principles Accounting and Practices, 4th ed. Cincinnati, Ohio.

7. Nama Mata Kuliah : Matematika ekonomi

Kode Mata Kuliah : L100901219

Kredit Teori : 2 sks

- a. Deskripsi Mata Kuliah :
Matakuliah ini merupakan ilmu yang digunakan sebagai pendekatan dalam mempelajari analisis ekonomi. Penerapan matematika untuk ekonomi dan bisnis akan memberikan manfaat yang sangat besar di dalam kehidupan terutama dalam penyelesaian masalah-masalah ekonomi baik untuk lingkup ekonomi mikro maupun untuk lingkup ekonomi makro. Sehingga pada akhirnya akan membantu untuk menunjang pertumbuhan perekonomian bangsa melalui pemecahan masalah ekonomi dan bisnis melalui model matematika, terutama dengan penerapan atau penggunaan fungsi linear.
- b. Capaian Pembelajaran Lulusan :
Mahasiswa menerapkan dan menyelesaikan kasus-kasus dalam perekonomian dan bisnis dengan menggunakan matematika ekonomi sehingga dapat menyelesaikan masalah-masalah ekonomi baik untuk lingkup ekonomi mikro maupun untuk lingkup ekonomi makro. Sehingga pada akhirnya akan membantu untuk menunjang pertumbuhan perekonomian bangsa melalui pemecahan masalah ekonomi dan bisnis melalui model matematika, terutama dengan penerapan atau penggunaan fungsi linear.
- c. Capaian Pembelajaran Mata Kuliah :
Mampu menerapkan dan menyelesaikan algoritma dalam hitung keuangan dan masalah ekonomi matematika. Lingkup bahasannya meliputi : konsep barisan dan deret aritmatika serta penerapan dalam ekonomi, konsep barisan dan deret

geometri serta penerapan dalam ekonomi, fungsi linear dan penerapan dalam ekonomi, differensial dan integral serta penerapan dalam bidang ekonomi.

- d. Bahan Kajian :
1. Sifat-sifat matematika ekonomi dan bisnis
 2. Himpunan.
 3. Permutasi dan kombinasi pada bisnis.
 4. Banjar dan deret pengaplikasian dunia bisnis.
 5. Penerapan fungsi linier.
 6. Penerapan fungsi non linier.
 7. Penerapan fungsi eksponen.
 8. Kalkulus diferensial: fungsi dengan satu variabel bebas.
 9. Kalkulus diferensial: fungsi dengan dua variabel bebas.
 10. Penerapan optimasi: fungsi dengan dua varabel.
 11. Pemograman linier.
- e. Pustaka
1. Dumairy, Matematika Bisnis, FE-UGM, Yogyakarta.
 2. Josep Bintang Kalangi. 2016. Matematika Ekonomi dan Bisnis. Salemba Empat. Jakarta.

8. Nama Mata Kuliah : Budi Pekerti Pratama

Kode Mata Kuliah : L101001119

Kredit Teori : 1 sks

- a. Diskripsi Mata Kuliah :
- Matakuliah ini mengajarkan Budi Pekerti yang universal dan kepribadian terpuji pada para mahasiswa untuk bekal hidup dalam keluarga, masyarakat dan lingkungan pekerjaan.
- b. Capaian Pembelajaran Lulusan :
- Menjadi tenaga Profesional manajemen yang memiliki budi pekerti luhur dalam segala aspek profesi.
- c. Capaian Pembelajaran Mata Kuliah :
- Mahasiswa menerapkan perilaku baik dalam kehidupan di kampus, di lingkungan masyarakat diluar kampus dan di dalam keluarga.
- d. Bahan Kajian :
1. Siklus kehidupan manusia.
 2. Watak utama manusia.
 3. Garis besar watak utama manusia.
 4. Larangan Tuhan dan alasan larangan Nya.
 5. Lima larangan Tuhan yang universal.
- e. Pustaka
1. Stephen R. Covey, 1990, The 7 Habbits of Highly Effective People, Simon and Schuster, New York.
 2. Maxwell, John C, 2003, How Successful People Lead, MIC Publishing, Surabaya.

9. Nama Mata Kuliah : Pengantar Manajemen

Kode Mata Kuliah : L101101219

Kredit Teori : 2 sks

a. Deskripsi Mata Kuliah :

Mata kuliah manajemen membahas mengenai pengertian manajemen, pembuatan keputusan dalam organisasi hingga pengembangan organisasi serta perubahan manajemenitas dalam berbagai teknik dan metode.

b. Capaian Pembelajaran Lulusan :

Menguasai konsep teoritis, metoda, dan perangkat analisis fungsi manajemen (perencanaan, pelaksanaan, pemantau, evaluasi, dan pengendalian) pada berbagai jenis organisasi.

c. Capaian Pembelajaran Mata Kuliah :

Mahasiswa mampu membuat perencanaan, pengorganisasian, pengarahan, pengawasan dan pengendalian manajemen.

d. Bahan Kajian :

1. Pengertian manajemen
2. Manajemen dan manajer
3. Manajer dan lingkungan eksternal organisasi
4. Proses perencanaan
5. Penetapan tujuan organisasi
6. Pembuatan keputusan
7. Desain Organisasi dan struktur organisasi.
8. Kekuasaan dan distribusi wewenang.
9. Penyusunan personalia organisasi (MSDM) dan perubahan organisasi.
10. Kepemimpinan.
11. Pengendalian

e. Pustaka

1. Stoner, Freeman and Gilbert. 1995. Management, New Jersey: Prentice-Hall, Inc.

10. Nama Mata Kuliah : Pendidikan Pancasila dan Kewarganegaraan

Kode Mata Kuliah : L101201219

Kredit Teori : 2 sks

a. Deskripsi Mata Kuliah :

Mata kuliah Pendidikan Pancasila dan Kewarganegaraan merupakan mata kuliah tentang pendidikan yang bertujuan untuk memdidikan para generasi muda dan mahasiswa agar mampu menjadi warga negara yang demokratis dan partisipatif dalam pembelaan negara. Dalam hal ini pendidikan kewarganegaraan merupakan suatu alat pasif untuk membangun dan memajukan sistem demokrasi suatu bangsa.

b. Capaian Pembelajaran Lulusan

Menjadi tenaga Profesional manajemen yang memiliki budi pekerti luhur dalam profesinya.

c. Capaian Pembelajaran Mata Kuliah :

Mampu menyebutkan dan mempraktekan Pancasila sebagai etika politik.

d. Bahan Kajian :

1. Pemahaman tentang bangsa, negara, hak dan kewajiban warga negara.
2. Hubungan warga negara dengan negara atas dasar demokrasi, HAM dalam bela negara.
3. Wawasan Nusantara.
4. Ketahanan nasional.
5. Polstranas.
6. Sistem pertahanan dan keamanan rakyat semesta.

e. Pustaka

1. Muhandi Amnur, A., 2007, Konfigurasi Politik Pendidikan Nasional, Yogyakarta, Pustaka Fahina.
2. Irsan, Abdul, 2007, Indonesia di Tengah Pusaran Globalisasi, Jakarta, Grafindo.
3. LEMHANAS. 2006. Pendidikan Kewarganegaraan. PT Gramedia. Jakarta.
4. UUD 1945 Amandemen.
5. UU RI No.39 Th. 1999 tentang Hak Asasi Manusia.

11. Nama Mata Kuliah : Bahasa Indonesia dan Teknik Penulisan Ilmiah

Kode Mata Kuliah : L101301219

Kredit Teori : 2 sks

a. Deskripsi Mata Kuliah :

Mata kuliah yang mempelajari tentang tata kalimat bahasa yang benar dan disahkan menurut Ejaan dan Tanda Baca Bahasa Indonesia, Kalimat Efektif, Diksi (Pilihan Kata), Presentasi Ilmiah dan Pidato, Penalaran, Jenis tulisan dan Kerangka Karangan, Penulisan Karya Ilmiah (Skripsi dan Artikel/Jurnal Ilmiah), Kutipan, Catatan Kaki, Daftar Pustaka, Etika Karya.

b. Capaian Pembelajaran Lulusan

Menguasai bahasa Indonesia yang baik dan benar.

c. Capaian Pembelajaran Mata Kuliah :

Mengaplikasikan tata bahasa bisnis, kalimat yang baik, benar dan baku.

d. Pustaka

1. Zainal E. Arifin. 2004. Penulisan Karangan Ilmiah dengan Bahasa Indonesia yang Benar. Mediyatama Sarana Perkasa. Jakarta.
2. Depdikbud. 1996. Pedoman Ejaan yang Disempurnakan dan Pedoman Pembentukan Istilah. Pusat Pembinaan dan Pengembangan Bahasa.
3. Dendy Sugono. 1997. Berbahasa Indonesia dengan Benar. Puspa Swara. Jakarta.

12. Nama Mata Kuliah : Bank dan Lembaga Keuangan Non Bank

Kode Mata Kuliah : L200201215

Kredit Teori : 2 sks

a. Deskripsi Mata Kuliah :

Bank dan Lembaga Keuangan Non Bank merupakan mata kuliah yang membahas tentang konsep-konsep dasar dan aspek-aspek dalam perbankan dan lembaga keuangan lainnya.

b. Capaian Pembelajaran Lulusan

Menguasai konsep teoritis, metoda, dan perangkat analisis fungsi manajemen (perencanaan, pelaksanaan, pemantau, evaluasi, dan pengendalian) dan fungsi keuangan pada berbagai jenis organisasi di dunia perbankan.

c. Capaian Pembelajaran Mata Kuliah :

Mampu menganalisis lembaga keuangan bank dan non-bank dilihat dari jenis, fungsi, cara kerja, dan produk serta keterkaitan lembaga satu dengan yang lain dalam konteks perekonomian Indonesia.

d. Bahan Kajian :

1. Uang dan lembaga keuangan.
2. Instrumen kredit.
3. Bank sentral, neraca bank Indonesia, sistem moneter Indonesia dan kliring.
4. Bank perkreditan rakyat dan bank syariah.
5. Asuransi.
6. Pegadaian dan dana pensiunan.
7. Pasar modal, instrumen pasar modal, reksa dana, analisis keputusan investasi pasar modal.
8. Lembaga pembiayaan lainnya, leasing, modal ventura dan piutang.
9. Lembaga keuangan internasional.

e. Pustaka

1. Dr. Khasmir. 2014. Bank dan Lembaga Keuangan Non Bank. Raja Grafindo Persaja.
2. Totok Budisantoso. Nuritomo. 2013. Bank dan Lembaga Keuangan Lain. Salemba Empat. Jakarta.
3. Subagyo, Sri fatmawati, Rudy Barudin, Astuti Purnawati, 2002. Algifari. Bank dan Lembaga Keuangan Lainnya. Edisi 2. STIE YKPN. Yogyakarta.

SEMESTER II

1. Nama Mata Kuliah : Bahasa Inggris Bisnis

Kode Mata Kuliah : L200101219

Kredit Teori : 2 sks

a. Deskripsi Mata Kuliah :

Penyajian Bahasa Inggris dengan topik-topik yang integrated (terpadu) dalam kemampuan yang melingkupinya seperti reading, grammar, writing, listening dan speaking.

b. Capaian Pembelajaran Lulusan

Menguasai minimal salah satu bahasa internasional

c. Capaian Pembelajaran Mata Kuliah :

-

d. Bahan Kajian :

1. Grammar tenses part 1
2. Grammar tenses part 2
3. Konsep there dan degree of comparison
4. Introducing oneself and other, names and numbers.
5. Penggunaan telephone messages
6. Penggunaan schedules
7. Summaries, notes and report
8. Understanding job advertisements
9. Penggunaan making letters of application
10. Business letters : enquiries
11. Business letters : orders
12. Business letters : complaints and adjustment.

e. Pustaka

1. Angela Mack. 1978. The language of business. BBC English By Radio and TV.
2. Dr. Ngadiso, MA. Business English. Sebelas Maret University. 2008.

2. Nama Mata Kuliah : Perekonomian Indonesia

Kode Mata Kuliah : L200201219

Kredit Teori : 2 sks

a. Deskripsi Mata Kuliah :

Perekonomian merupakan suatu bentuk sistem yang berfungsi untuk mengatur serta menjalin kerjasama dalam bidang ekonomi, dilakukan melalui hubungan antarmanusia dan kelembagaan. Perekonomian yang terjadi pada suatu tatanan kehidupan tidak harus berdiri tunggal, melainkan harus berdasarkan falsafah, ideologi, serta tradisi masyarakat yang berkembang secara turun-temurun disuatu tempat.

b. Capaian Pembelajaran Lulusan

Menguasai konsep teoritis ekonomi makro dan mikro dalam konteks Indonesia sebagai salah satu dasar pengambilan keputusan bisnis.

c. Capaian Pembelajaran Mata Kuliah :

Mampu menganalisa problematika perekonomian global dan sistem perekonomian.

- d. Bahan Kajian :
1. Gambaran umum perekonomian Indonesia.
 2. Perekonomian sebelum orde baru, orde reformasi dan sistem perekonomian Indonesia.
 3. Pendapatan nasional.
 4. Struktur ekonomi.
 5. Distribusi pendapatan dan pemerataan pembangunan.
 6. Penduduk dan ketenagakerjaan.
 7. Perdagangan dan pembayaran internasional.
 8. Konsumsi masyarakat.
 9. Investasi.
 10. Ekspor dan impor.
 11. Pertanian dan industri..
 12. Kewirausahaan.
- e. Pustaka
1. Tulus Tambunan. (2001). Perekonomian Indonesia: teori dan temuan empiris, Jakarta: Ghalia Indonesia.
 2. Kuncoro, Mudrajad. (2003). Ekonomi Pembangunan: Teori, Masalah, dan Kebijakan. Yogyakarta: UPP AMP-YKPN.
 3. Gregory Stuart. (1982). Comparative Economic System. Boston.
 4. Dumairy. 1999. Perekonomian Indonesia. BPFE. Yogyakarta.

3. Nama Mata Kuliah : Statistik Deskriptif

Kode Mata Kuliah : L220301219

Kredit Teori : 2 sks

a. Deskripsi Mata Kuliah :

Mata kuliah ini menekankan pemberian materi statistika deskriptif, meliputi gambaran tentang metode pengumpulan data, penyusunan data, pengukuran nilai sentral (rata-rata, median, modus), analisis dan interpretasi data, deret berkala, angka indeks, serta profitabilitas.

b. Capaian Pembelajaran Lulusan

Dapat menerapkan statistik untuk ekonomi dan bisnis dalam penyelesaian dan pemecahan masalah-masalah ekonomi baik untuk lingkup ekonomi mikro maupun untuk lingkup ekonomi makro dan bisnis.

c. Capaian Pembelajaran Mata Kuliah :

Mampu menganalisa dan menyelesaikan masalah dalam bentuk hasil olah data atau analisis data dalam statistik deskriptif.

d. Bahan Kajian :

1. Populasi dan sample.
2. Kesalahan sampling dan kesalahan non sampling.
3. Distribusi frekuensi.
4. Penyajian grafik.
5. Pengukuran tendesial.
6. Kuartil, desil dan presentil.

7. Pengukuran variabilitas.
 8. Kurva normal.
 9. Analisis regresi.
- e. Pustaka
1. Sutrisno Hadi. (2004). Statistik, Jilid 3. Yogyakarta: ANDI.
 2. James dkk. 2011. *Statistik untuk Bisnis dan Ekonomi*. Jakarta : Erlangga.

4. Nama Mata Kuliah : Akuntansi Biaya

Kode Mata Kuliah : L200401219

Kredit Teori : 2 sks

a. Deskripsi Mata Kuliah :

Matakuliah ini mengajarkan tentang bagaimana melakukan akumulasi biaya untuk penilaian persediaan dan penentuan pendapatan. Akuntansi biaya adalah penghitungan biaya dengan tujuan untuk aktivitas perencanaan dan pengendalian, perbaikan kualitas dan efisiensi, serta pembuatan keputusan yang bersifat rutin maupun strategis.

b. Capaian Pembelajaran Lulusan

Menguasai konsep teoritis, metoda, dan perangkat analisis fungsi manajemen (perencanaan, pelaksanaan, pemantau, evaluasi, dan pengendalian) dan fungsi keuangan pada berbagai jenis organisasi.

c. Capaian Pembelajaran Mata Kuliah :

Mahasiswa mampu mengakumulasikan biaya untuk perencanaan dan pembuatan keputusan dalam mengelola biaya secara rutin maupun strategis.

d. Bahan Kajian :

1. Konsep dan tujuan akuntansi biaya.
2. Analisis perilaku biaya.
3. Akuntansi bahan baku.
4. Biaya tenaga kerja dan biaya overhead pabrik.
5. Akumulasi biaya.
6. Akuntansi biaya dan penentuan harga pokok produksi perusahaan manufaktur berdasarkan pesanan dan proses.
7. Alokasi biaya bersama.
8. Biaya standar dan analisis selisihnya.
9. Akumulasi biaya dengan memakai metode non konvensional.

e. Pustaka

1. Hongren Charles T. _____. Cost accounting-managerial. Prentice-Hall International. London.
2. Mulyadi. 1993. Akuntansi Biaya. STIE YKPN. Yogyakarta.

5. Nama Mata Kuliah : Sistem Informasi Manajemen

Kode Mata Kuliah : L200501319

Kredit Teori : 3 sks

- a. Deskripsi Mata Kuliah :
Sistem informasi manajemen atau SIM (bahasa Inggris: *management information system, MIS*) adalah sistem perencanaan bagian dari pengendalian internal suatu bisnis yang meliputi pemanfaatan manusia, dokumen, teknologi, dan prosedur oleh akuntansi manajemen untuk memecahkan masalah bisnis seperti biaya produk, layanan, atau suatu strategi bisnis.
- b. Capaian Pembelajaran Lulusan
Menguasai konsep dan teknik menyusun rencana strategis dan menjabarkannya dalam rencana operasional.
- c. Capaian Pembelajaran Mata Kuliah :

Mahasiswa mampu menguasai konsep dan teknik menyusun rencana strategis dan menjabarkannya dalam rencana operasional.
- d. Bahan Kajian :
 1. Overview sistem informasi manajemen.
 2. Perkembangan dan peranan sistem teknologi informasi.
 3. Konsep dasar, informasi dan sistem teknologi informasi.
 4. Konsep dasar pengambilan keputusan manajemen.
 5. Teknologi sistem komputer.
 6. Teknologi sistem telekomunikasi.
 7. Aplikasi sistem informasi di fungsi-fungsi organisasi.
 8. Aplikasi sistem informasi di level-level organisasi.
 9. Aplikasi eksternal : sistem informasi strategik dan sistem inter organisasi.
 10. Pengembangan sistem teknologi informasi metode SDLC
 11. Pengembangan sistem teknologi informasi metode alternatif.
 12. Pengelolaan pengendalian, etika dan politik sistem informasi.
 13. Sistem informasi keperilakuan
 14. Sistem informasi strategik.
- e. Pustaka
 1. -

6. Nama Mata Kuliah : Manajemen Pemasaran

Kode Mata Kuliah : L200601319

Kredit Teori : 3 sks

- a. Deskripsi Mata Kuliah :
Proses penetapan tujuan-tujuan pemasaran bagi suatu organisasi (dengan mempertimbangkan sumber daya internal dan peluang pasar), perencanaan, dan pelaksanaan aktivitas untuk memenuhi tujuan-tujuan tersebut, dan mengukur kemajuan ke arah pencapaiannya.
- b. Capaian Pembelajaran Lulusan
Menguasai konsep teoritis, metoda, dan perangkat analisis fungsi manajemen (perencanaan, pelaksanaan, pemantau, evaluasi, dan pengendalian) dan fungsi pemasaran pada berbagai jenis organisasi.

c. Capaian Pembelajaran Mata Kuliah :

Menciptakan alur dalam metode perangkat fungsi manajemen dalam bidang pemasaran.

d. Bahan Kajian :

1. Pengertian dasar manajemen pemasaran.
2. Mengenal pelanggan.
3. Membangun merek yang kuat.
4. Membentuk penawaran pasar.
5. Menyampaikan nilai.
6. Mengkomunikasikan nilai.

e. Pustaka

1. Phillip Kotler dan Keller K.L. 2006. Marketing Management. 12 edition. Upper Saddle River. New Jersey: Pearson.

7. Nama Mata Kuliah : Manajemen Sumber Daya Manusia

Kode Mata Kuliah : L200701319

Kredit Teori : 3 sks

a. Deskripsi Mata Kuliah :

Suatu ilmu atau cara bagaimana mengatur hubungan dan peranan sumber daya (tenaga kerja) yang dimiliki oleh individu secara efisien dan efektif serta dapat digunakan secara maksimal sehingga tercapai tujuan (*goal*) bersama perusahaan, karyawan dan masyarakat menjadi maksimal. MSDM didasari pada suatu konsep bahwa setiap karyawan adalah manusia - bukan mesin - dan bukan semata menjadi sumber daya bisnis. Kajian MSDM menggabungkan beberapa bidang ilmu seperti psikologi, sosiologi, dan lain-lain.

b. Capaian Pembelajaran Lulusan

Menguasai konsep teoritis, metode, dan perangkat analisis fungsi manajemen (perencanaan, pelaksanaan, pemantau, evaluasi, dan pengendalian) dan fungsi sumber daya manusia pada berbagai jenis organisasi.

c. Capaian Pembelajaran Mata Kuliah :

Mahasiswa membuat perencanaan sumber daya manusia, rekrutmen sumber daya manusia, pelatihan dan pengembangan sumber daya manusia.

d. Bahan Kajian :

1. Pengertian, konsep dan tantangan SDM.
2. Desain pekerjaan dan informasi analisa pekerjaan.
3. Perencanaan sumber daya manusia.
4. Penarikan SDM.
5. Proses seleksi sumber daya manusia.
6. Latihan dan pengembangan sumber daya manusia.
7. Perencanaan karier sumber daya manusia.
8. Penilaian prestasi kerja sumber daya manusia.

- 9. Pemberian kompensasi.
- 10. Kepuasan kerja, stress dan kedisiplinan.
- 11. Audit personalia.
- 12. Sistem informasi sumber daya manusia.
- e. Pustaka
 - 1. Garry Desler

8. Nama Mata Kuliah : Manajemen Keuangan

Kode Mata Kuliah : L220801319

Kredit Teori : 3 sks

a. Deskripsi Mata Kuliah :

Mata kuliah Manajemen Keuangan adalah segala kegiatan atau aktivitas perusahaan yang berhubungan dengan bagaimana cara memperoleh pendanaan modal kerja, menggunakan atau mengalokasikan dana, dan mengelola aset yang dimiliki untuk mencapai tujuan utama perusahaan.

b. Capaian Pembelajaran Lulusan

Menguasai konsep teoritis, metoda, dan perangkat analisis fungsi manajemen (perencanaan, pelaksanaan, pemantau, evaluasi, dan pengendalian) dan fungsi keuangan pada berbagai jenis organisasi.

c. Capaian Pembelajaran Mata Kuliah :

Mahasiswa mampu menjabarkan serta menguasai konsep manajemen keuangan dan menghitung dengan benar serta teliti tentang manajemen keuangan untuk kebutuhan pengambilan keputusan manajemen yang tepat.

d. Bahan Kajian :

- 1. Tinjauan atas manajemen keuangan.
- 2. Nilai waktu dari uang.
- 3. Laporan keuangan, arus kas dan perpajakan.
- 4. Analisis laporan keuangan.
- 5. Pasar dan institusi keuangan.
- 6. Tingkat bunga.
- 7. Obligasi dan valuasinya.
- 8. Risiko dan tingkat pengembalian.
- 9. Saham dan valuasinya.
- 10. Biaya modal.
- 11. Dasar-dasar penganggaran modal.

e. Pustaka

- 1. Brigham. 2010. Dasar-dasar Manajemen Keuangan. Buku 1. Salemba Empat. Jakarta.
- 2. Sukrisno Agoes dan I Cenik Ardana. 2012. Manajemen Keuangan. Penerbit Salemba Empat. Jakarta.

9. Nama Mata Kuliah : Manajemen Operasi

Kode Mata Kuliah : L200901319

Kredit Teori : 3 sks

a. Deskripsi Mata Kuliah :

Manajemen Operasi mempelajari bagaimana mengelola sumber daya perusahaan untuk menyediakan barang dan jasa melalui penciptaan nilai produk/jasa yang dilakukan mulai dari menginput, proses, output, outtake dan outcome secara efektif dan efisien dalam memenuhi harapan konsumen serta segala keputusan yang mendasar dalam manajemen operasi meliputi berbagai strategi dan pengelolaan, desain proses hingga teknik-teknik problem solving dan decision making.

b. Capaian Pembelajaran Lulusan

Menguasai konsep teoritis, metode, dan perangkat analisis fungsi operasi dalam sepuluh keputusan utama MO pada berbagai jenis organisasi

c. Capaian Pembelajaran Mata Kuliah :

Mahasiswa mampu menganalisis dan memecahkan masalah terkait sepuluh keputusan utama dalam bidang operasi.

d. Bahan Kajian :

1. Sistem, sub-sistem, proses dan proses bisnis.
2. Peranan dan keputusan-keputusan mendasar Manajemen Operasi dalam perusahaan.
3. Strategi-strategi operasi.
4. Desain produk berujud barang dan produk jasa.
5. Peramalan dan perencanaan agregat.
6. Manajemen kualitas.
7. MRP, ERP, persediaan dan just in time.
8. Supply chain management.
9. Manajemen proyek.
10. Inovasi dan manajemen produk baru.

e. Pustaka

1. -

SEMESTER III

1. Nama Mata Kuliah : Kepemimpinan

Kode Mata Kuliah : L300101319

Kredit Teori : 3 sks

a. Deskripsi Mata Kuliah :

Mata kuliah ini membahas berbagai pengertian dasar kepemimpinan dan melatih kemampuan mahasiswa agar dalam memimpin dilandasi watak utama yang dapat diterapkan kehidupan sehari-hari di tengah masyarakat.

b. Capaian Pembelajaran Lulusan

Menguasai prinsip kepemimpinan dan kewirausahaan dalam berbagai tipe organisasi.

c. **Capaian Pembelajaran Mata Kuliah :**

Mengaplikasikan ilmu kepemimpinan dalam berbagai lingkungan kerja diberbagai bidang salah satunya kewirausahaan.

d. **Bahan Kajian :**

1. Kepemimpinan dan manajemen
2. Filsafat kepemimpinan, filosofi angsa.
3. Kepemimpinan dengan situasi kepemimpinan otentik.
4. Kepemimpinan dengan membaca situasi
5. Kepemimpinan dengan kompetensi komunikasi.
6. Kepemimpinan otentik.
7. Kepemimpinan dengan kepengikutan.
8. Kepemimpinan nasional
9. Kepemimpinan dengan mengubah.
10. Kepemimpinan dengan visi
11. Pantangan yang harus dihindari calon pemimpin.
12. Langkah harus dijalankan calon pemimpin.
13. Kepemimpinan berwatak.

e. **Pustaka**

2. Nama Mata Kuliah : Budi Pekerti Madya

Kode Mata Kuliah : L300201119

Kredit Teori : 1 sks

a. **Diskripsi Mata Kuliah :**

Matakuliah ini mengajarkan Budi Pekerti yang universal dan kepribadian terpuji pada para mahasiswa untuk bekal hidup dalam keluarga, masyarakat dan lingkungan pekerjaan.

b. **Capaian Pembelajaran Lulusan**

Menjadi tenaga Profesional manajemen yang memiliki budi pekerti luhur.

c. **Capaian Pembelajaran Mata Kuliah :**

Mahasiswa dapat menjelaskan bagaimana toleransi antar umat beragama dan kepercayaan di Inonesia dan di dunia.

d. **Bahan Kajian :**

1. Highlight kisah-kisah orang-orang suci
2. Bekal dasar ketika manusia meluhurkan asma Tuhan YME.
3. Toleransi vs fanatisme ekstrim.
4. Tidak ada agama yang membenarkan kejahatan dan mengajarkan kejahatan.
5. Fenomena aktual.

e. **Pustaka**

1. Stephen R. Covey, 1990, *The 7 Habbits of Highly Effective People*, Simon and Schuster, New York.
2. Maxwell, John C, 2003, *How Successful People Lead*, MIC Publishing, Surabaya.

3. Nama Mata Kuliah : Ilmu Keperilakuan

Kode Mata Kuliah : L300301219

Kredit Teori : 3 sks

a. Deskripsi Mata Kuliah :

Mata kuliah ini mempelajari tentang bagaimana memahami, menjelaskan, dan memprediksikan perilaku manusia. Untuk menciptakan generalisasi tentang perilaku manusia yang didukung oleh bukti empiris yang dikumpulkan. Ilmu keperilakuan, menyajikan kembali observasi yang sistematis dari perilaku manusia dengan tujuan memberikan hipotesis spesifik dari referensi terhadap perubahan perilaku.

b. Capaian Pembelajaran Lulusan

Menguasai konsep teoritis, metoda, dan perangkat analisis fungsi manajemen (perencanaan, pelaksanaan, pemantau, evaluasi, dan pengendalian) dan fungsi keuangan pada berbagai jenis organisasi.

c. Capaian Pembelajaran Mata Kuliah :

Mahasiswa mampu menjelaskan tentang bagaimana teori keperilakuan memberikan dampak kepada keilmuan dibidang manajemen pada semua bidang konsentrasi.

d. Bahan Kajian :

1. -

e. Pustaka

4. Nama Mata Kuliah : Komunikasi Bisnis

Kode Mata Kuliah : L300401219

Kredit Pratikum : 2 sks

1. Deskripsi Mata Kuliah :

Mata kuliah ini membahas tentang pengelolaan komunikasi bisnis meliputi pemahaman, keberhasilan komunikasi pada organisasi, komunikasi lintas budaya, perencanaan pesan-pesan bisnis, teknik-teknik penulisan dalam lamaran pekerjaan, perencanaan laporan formal serta internet.

2. Capaian Pembelajaran Lulusan

Mengembangkan dan memelihara jejaring dengan stakeholders melalui komunikasi bisnis secara efektif dan efisien.

b. Capaian Pembelajaran Mata Kuliah :

Mahasiswa mampu menyusun dan mendesain komunikasi bisnis yang baik.

c. Bahan Kajian :

1. Komunikasi dan keberhasilan komunikasi.
2. Komunikasi lintas budaya dan perencanaan pesan bisnis.
3. Pengorganisasian pesan bisnis dan revisi pesan bisnis.
4. Penulisan direct request serta penulisan.
5. Penulisan bad news dan persuasif.

6. Korespondensi
 7. Penulisan surat lamaran kerja
 8. Wawancara kerja.
 9. Laporan bisnis
 10. Perencanaan laporan singkat.
 11. Presentasi bisnis.
 12. Komputer personal.
 13. Internet.
- d. Pustaka
1. Coutrland L. Bovee. John V. Thill. 1998. *Business Communication Today*. Twelve edition. Upper Saddle River. New Jersey. Prentice hall.

5. Nama Mata Kuliah : Penganggaran Perusahaan

Kode Mata Kuliah : L300501219

Kredit Teori : 2 sks

a. Diskripsi Mata Kuliah :

Suatu rencana yang disusun secara sistematis yang meliputi seluruh kegiatan perusahaan, yang dinyatakan dalam unit atau kesatuan moneter yang berlaku untuk jangka waktu yang akan datang.

b. Capaian Pembelajaran Lulusan

Menguasai konsep teoritis, metoda, dan perangkat analisis fungsi manajemen (perencanaan, pelaksanaan, pemantau, evaluasi, dan pengendalian) dan fungsi keuangan pada berbagai jenis organisasi

c. Capaian Pembelajaran Mata Kuliah :

Mata kuliah ini membahas mengenai konsep-konsep dasar anggaran sebagai peralatan manajemen, manfaat dan fungsi anggaran, mekanisme penyusunan dan relevansi anggaran serta teknik penganggaran.

d. Bahan Kajian :

1. –

e. Pustaka

1. M.Nafarin. 2016. *Penganggaran Perusahaan*. Salemba Empat. Jakarta.

6. Nama Mata Kuliah : Studi Kelayakan Bisnis

Kode Mata Kuliah : L320601319

Kredit Teori : 3 sks

a. Diskripsi Mata Kuliah :

Suatu penelitian tentang layak atau tidaknya suatu proyek bisnis yang biasanya merupakan proses investasi itu dilaksanakan.

e. Capaian Pembelajaran Lulusan

Menerapkan pemikiran logis, kritis, sistematis, dan inovatif dalam konteks pengembangan atau implementasi ilmu pengetahuan dan/atau teknologi sesuai dengan bidang keahliannya

f. Capaian Pembelajaran Mata Kuliah :

Mahasiswa dapat menganalisis, mempertimbangkan dan memprediksi suatu proyek bisnis yang pantas dilaknakan atau tidak sebagai investasi.

g. Bahan Kajian :

1. Overviews studi kelayakan bisnis
2. Analisis aspek pasar.
3. Analisis aspek pemasaran.
4. Analisis aspek manajemen.
5. Analisis aspek sumber daya manusia.
6. Analisis aspek keuangan.
7. Analisis aspek teknologi dan operasi.
8. Analisis aspek ekonomi, sosial dan politik.
9. Analisis aspek lingkungan industri.
10. Analisis aspek yuridis dan antisipasi aspek resiko.
11. Analisis aspek lingkungan hidup.
12. Desain laporan studi kelayakan bisnis.

h. Pustaka

1. Husein Umar. 2007. Studi Kelayakan Bisnis/Teknik Menganalisis Kelayakan Rencana Bisnis Secara Komprehensif. PT. Gramedia Pustaka Utama.
2. Ahmad Subagyo. 2008. Studi Kelayakan Bisnis/Teori dan aplikasi. Elex Media Komputindo

7. Nama Mata Kuliah : Perilaku Organisasi

Kode Mata Kuliah : L300701219

Kredit Teori : 2 sks

a. Diskripsi Mata Kuliah :

Perilaku Organisasi adalah suatu disiplin ilmu yang mempelajari tentang perilaku tingkat individu dan tingkat kelompok dalam suatu organisasi serta dampaknya terhadap kinerja (baik kinerja individual, kelompok, maupun organisasi).

b. Capaian Pembelajaran Lulusan

Menguasai konsep teoritis, metoda, dan perangkat analisis fungsi manajemen (perencanaan, pelaksanaan, pemantau, evaluasi, dan pengendalian) dan fungsi sumber daya manusia pada berbagai jenis organisasi

c. Capaian Pembelajaran Mata Kuliah :

Mahasiswa mampu menerapkan konsep konsep perilaku organisasi, menganalisa faktor penyebab dan meramalkan konsekuensi akibat perilaku dalam organisasi.

d. Bahan Kajian :

1. Analsis organisasi.
2. Dasar perilaku individu dan kepuasan kerja
3. Konsep dasar motivasi.
4. Pengambilan keputusan individu.
5. Dasar perilaku kelompok dan team work.

6. Proses komunikasi.
 7. Kepemimpinan.
 8. Kekuasaan, politik dan dinamika kelompok.
 9. Struktur dan desain organisasi.
 10. Penilaian kinerja dan penghargaan.
 11. Kultur/budaya organisasi.
 12. Perubahan dan pengembangan organisasi.
 13. Visi, misi dan strategi organisasi.
- e. Pustaka
1. Robin

8. Nama Mata Kuliah : Hukum Bisnis

Kode Mata Kuliah : L300801219

Kredit Teori : 2 sks

a. Deskripsi Mata Kuliah :

Mata kuliah ini membahas pengertian, tujuan hukum, pengertian ekonomi dan bisnis, bentuk-bentuk perjanjian bisnis dan mengetahui hukum kepailitan dan penundaan pembayaran, hukum perlindungan konsumen dan HAKI bertujuan agar mahasiswa dapat mengetahui dasar-dasar hukum perdata dan hukum dagang yang diperlukan dalam kegiatan usaha.

b. Capaian Pembelajaran Lulusan

Menjelaskan pengetahuan tentang jenis dan regulasi organisasi lokal, nasional, regional, dan global.

c. Capaian Pembelajaran Mata Kuliah :

Menguasai pengetahuan tentang jenis dan regulasi organisasi lokal, nasional, regional, dan global.

d. Bahan Kajian :

1. Pengantar umum hukum bisnis.
2. Hukum perjanjian/kontrak bisnis.
3. Hukum perusahaan/badan-badan usaha.
4. Hukum jual beli perniagaan.
5. Hukum surat-surat berharga.
6. Hukum kepailitan dan penundaan pembayaran.
7. HAKI
8. Hukum anti monopoli dan persaingan usaha tidak sehat.
9. Hukum perlindungan konsumen.
10. Penyelesaian sengketa bisnis (alternatif Dispute Resolution) ADR dan Arbitrase.

e. Pustaka

1. Zaeni Ashyadi. 2012. Hukum Bisnis. Raja grafindo Persada. Jakarta.
2. Abdul Kadir Muhammad. 1996. Hukum Perseroan Indonesia. Citra Aditya Bakti. Bandung.
3. Subekti. 2005. Aneka Perjanjian. Citra Aditya Bakti. Bandung.

4. Undang-Undang no. 15. 2001. tentang Merek.
5. Undang-Undang no.14. 2001. tentang Paten.

9. Nama Mata Kuliah : Ekonomi Internasional

Kode Mata Kuliah : L300901219

Kredit Teori : 2 sks

a. Deskripsi Mata Kuliah :

Ekonomi Internasional adalah suatu ilmu yang mempelajari tentang bagaimana hubungan ekonomi antara satu Negara dengan Negara lain dapat terselenggara dengan baik dan menguntungkan semua pihak.

b. Capaian Pembelajaran Lulusan

Menguasai konsep teoritis ekonomi makro dan mikro dalam konteks Indonesia sebagai salah satu dasar pengambilan keputusan bisnis.

c. Capaian Pembelajaran Mata Kuliah :

Menganalisa, menyimpulkan dan merancang strategi dari bentuk pasar internasional dan kebijakan ekonomi internasional.

d. Bahan Kajian

1. Ruang lingkup ekonomi internasional
2. Konsep teori perdagangan internasional
3. Teori perdagangan internasional. Teori Pra Klasik: Merkantalisme
4. Teori Klasik
5. Teori Modern Perdagangan Internasional : Teori Hecsher-Ohlin, Teori Opportunity, Cost Teori Offer Curve
6. Kebijakan Tarif
7. Kebijakan Non Tarif
8. Sistem Kurs Valuta Asing, Istilah-istilah dalam Kurs Valuta Asing
9. Faktor-faktor yang mempengaruhi Valuta Asing
10. Teori tentang Perusahaan Multinasional (MNC)
11. Neraca Pembayaran Internasional
12. Cara-cara Pembayaran Transaksi Internasional

e. Pustaka

1. Sobri. 2001. *Ek. Internasional, Teori, Masalah dan Kebijaksanaannya*. Edisi Revisi, BPFE UII Yogyakarta .
2. Boediono. 1981. *Ek. Internasional*, Seri Sinopsis Pengantar Ek. No.3 BPFE UGM
3. Nopirin. 1997. *Ek. Internasional*, Edisi ketiga BPFE Yogyakarta
4. Hamdy Hadi. 2001, *Ek. Internasional*. Buku 1&2, Cetakan ketiga, Ghalia Indonesia.

SEMESTER IV

1. Nama Mata Kuliah : Manajemen Strategik

Kode Mata Kuliah : L420101319

Kredit Teori : 3 sks

a. Deskripsi Mata Kuliah:

Mata kuliah ini memberikan pengetahuan kepada mahasiswa tentang proses manajemen startegik membahas bagaimana mengelola strategi dari perspektif manajemen puncak dan membawa perusahaan mencapai kesuksesan didalam lingkungan yang dinamis.

b. Capaian Pembelajaran Lulusan

Menguasai konsep dan teknik menyusun rencana strategis dan menjabarkannya dalam rencana operasional

c. Capaian Pembelajaran Mata Kuliah:

Mahasiswa mampu menggunakan pola pikir strategik dan ketrampilan teknis dalam menyusun visi, misi, analisis lingkungan internal eksternal, merumuskan tujuan dan strategi baik dalam tingkat korporat dan unit bisnis, menterjemahkan kedalam strategi fungsional serta merancang proses implimentasi dan pengendalian.

d. Bahan Kajian :

1. Tinjauan umum manajemen strategik.
2. Proses perencanaan strategik.
3. Strategi dan keunggulan kompetitif.
4. Visi dan misi bisnis.
5. Analisis faktor eksternal.
6. Analisis faktor internal
7. Strategi dalam praktek.
8. Pemilihan strategi.
9. Implementasi strategi.
10. Pengendalian strategi.
11. Teori dan penelitian dalam manajemen strategik.

e. Pustaka

1. Fred r. David. 2015. Manajemen Strategis: suatu pendekatan dan keunggulan bersaing. Edisi Lima Belas. PT. Salemba Empat. Jakarta.

2. Nama Mata Kuliah : Perilaku Konsumen

Kode Mata Kuliah : L400201219

Kredit Teori : 2 sks

a. Diskripsi Mata Kuliah :

Perilaku konsumen mempelajari tentang dasar-dasar teori dan faktor yang perlu diperhatikan dalam membentuk bagaimana seorang konsumen berperilaku dan mengkonsumsi barang dan jasa sehingga hal tersebut menjadi suatu referensi kebijakan penentuan harga, pola distribusi, desain produk dan desain promosi.

b. Capaian Pembelajaran Lulusan

Menguasai konsep teoritis, metoda, dan perangkat analisis fungsi manajemen (perencanaan, pelaksanaan, pemantau, evaluasi, dan pengendalian) dan fungsi keuangan pada berbagai jenis organisasi.

c. Capaian Pembelajaran Mata Kuliah :

Mahasiswa harus mampu menganalisa dan menjelaskan perilaku konsumen dalam pembelian produk serta mengembangkan pemasaran melalui bauran pemasaran berdasarkan pada teori dan hasil pengamatan perilaku konsumen dalam suatu kasus.

d. Bahan Kajian :

1. Pengenalan perilaku konsumen dalam perspektif manajerial.
2. Pengambilan keputusan yang kompleks.
3. Analisa konsumen, kebiasaan dan loyalitas merek.
4. Pengambilan keputusan yang kompleks.
5. Rendahnya keterlibatan pengambilan keputusan konsumen.
6. Pengaruh situasional dalam pengambilan keputusan.
7. Pemrosesan informasi.
8. Pembelajaran.
9. Perubahan dan pengembangan sikap konsumen.
10. Kecenderungan konsumen.
11. Pemangsaan pasar dan penyebaran inovasi.
12. Konsumerisme dan tanggungjawab sosial.

e. Pustaka

1. Henry Assael. 2004. *Consumer Behavior: A Strategic Approach*. Houghton Mifflin Company. USA.

3. Nama Mata Kuliah : Pemasaran Strategik

Kode Mata Kuliah : L420301319

Kredit Teori : 3 sks

a. Diskripsi Mata Kuliah :

Mata kuliah ini meliputi tentang proses, inti dan konsep pemasaran, strategi pemasaran untuk membangun hubungan pelanggan, lingkungan pemasaran bauran orientasi strategi, serta bagaimana pengambilan keputusan-keputusan tentang biaya pemasaran, bauran pemasaran, alokasi pemasaran dalam hubungan dengan keadaan lingkungan yang diharapkan dan kondisi persaingan.

b. Capaian Pembelajaran Lulusan

Menguasai konsep teoritis, metoda, dan perangkat analisis fungsi manajemen (perencanaan, pelaksanaan, pemantau, evaluasi, dan pengendalian) dan fungsi keuangan pada berbagai jenis organisasi.

c. Capaian Pembelajaran Mata Kuliah :

Mahasiswa harus menguasai dan melakukan teknik dan strategi-strategi pemasaran agar mampu bersaing dengan kompetitor yang ada di dunia bisnis yang dihadapi.

d. Bahan Kajian :

1. Pengertian, proses inti dan konsep pemasaran.
2. Strategi pemasaran untuk membangun hubungan pelanggan.
3. Lingkungan pemasaran.
4. Bauran orientasi strateggi.

5. Strategi orientasi pasar.
 6. Strategi orientasi inovasi.
 7. Strategi orientasi kewirausahaan.
 8. Strategi orientasi sistem reward.
 9. Strategi orinetasi perubahan.
 10. Strategi orientasi bersaing.
 11. Produk, ajasa dan strategi penentuan merek.
 12. Pengembangan produk baru dan strategi siklus hidup produk.
 13. Kinerja organisasi.
 14. Pasar konsumen dan perilaku pembelian konsumen.
 15. Pasar bisnis dan perilaku pembeliannya.
 16. Manajemen resiko.
 17. Berpikir perubahan.
 18. Faktor X.
- e. Pustaka
1. Craven, D., Strategik Marketing

4. Nama Mata Kuliah : Riset Operasi

Kode Mata Kuliah : L420401219

Kredit Teori : 2 sks

a. Diskripsi Mata Kuliah :

Mata kuliah ini membicarakan tentang dasar-dasar Riset Operasi, Linier Programming Metode Grafik, Metode simpleks, analisis keputusan pohon keputusan dan teori permainan, masalah penugasan, model pengendalian persediaan dan aplikasinya terhadap dunia bisnis.

b. Capaian Pembelajaran Lulusan

Menguasai konsep teoritis, metoda, dan perangkat analisis fungsi manajemen (perencanaan, pelaksanaan, pemantau, evaluasi, dan pengendalian) dan fungsi operasi pada berbagai jenis organisasi.

c. Capaian Pembelajaran Mata Kuliah :

Mahasiswa mampu menguasai konsep dan teknik menyusun rencana strategis dan menjabarkannya dalam rencana operasional.

d. Bahan Kajian :

1. Pengertian Riset Operasi.
2. Linier programming metode grafik.
3. Programming metode simplek.
4. Analisis keputusan
5. Pohon keputusan
6. Masalah penugasan
7. Model pengendalian persediaan.
8. Metode transportasi.
9. Manajemen proyek.
10. Teori permainan.
11. Model antrian.

12. Riset operasi aplikasi bisnis.

e. Pustaka

1. Pangestu Subagyo, Marwan Asri, T. Hani Handoko. 2000. Dasar-dasar Operations Research. Edisi 2. BPFE Yogyakarta.
2. Bernard W. Taylor III. 2004. Introduction to Management Science. Eight edition. Prentice Hall Inc. USA.

5. Nama Mata Kuliah : Bahasa Inggris Percakapan 1

Kode Mata Kuliah : L420501219

Kredit Teori : 2 sks

a. Deskripsi Mata Kuliah :

Mata kuliah ini mempelajari tentang Bahasa Inggris dan penggunaannya dalam percakapan bisnis dan lingkungan perkantoran.

b. Capaian Pembelajaran Lulusan

Menguasai kemampuan berbahasa Inggris dalam konten bisnis dan lingkungan pekerjaan dengan mahir.

c. Capaian Pembelajaran Mata Kuliah :

Mahasiswa dapat melakukan percakapan bahasa Inggris dalam konten bisnis dan lingkungan pekerjaan dengan mahir agar dapat berkomunikasi dan bersaing dalam pasar global.

d. Bahan Kajian :

1. Conversation at the office
2. Resignation Letter
3. Additional Budget
4. Employees Complaints
5. Meeting
6. Orders

e. Pustaka

1. Cyssco D. & Rasyid F., (2018). English for Office Practice. Puspa Swara. Jakarta

6. Nama Mata Kuliah : Sistem Pengendalian Manajemen

Kode Mata Kuliah : L420601219

Kredit Teori : 2 sks

a. Deskripsi Mata Kuliah :

Mata kuliah ini membahas sistem pengendalian manajemen sebagai sistem yang digunakan oleh manajemen untuk melaksanakan strategi-strategi organisasi guna mencapai tujuan-tujuan organisasi secara efektif, efisien, dan ekonomis (3E). Secara lebih spesifik, mata kuliah ini membahas sistem pengendalian dan balanced scorecard (BSC).

b. Capaian Pembelajaran Lulusan

Menguasai konsep dan teknik menyusun rencana strategis dalam manajemen untuk mencapai tujuan organisasi

c. Capaian Pembelajaran Mata Kuliah :

1. Menunjukkan kemampuannya untuk berkomunikasi (1) secara tertulis, (2) secara lisan.
2. Menunjukkan kemampuannya untuk bekerja dalam suatu tim dengan (1) menghormati diversitas, (2) memberikan kontribusi pada tim.
3. Memahami dan memikirkan etika profesi dengan menunjukkan kemampuan mengidentifikasi: (1) standar moral yang seharusnya digunakan, (2) isu etika dalam lingkungan bisnis, (3) situasi bisnis ditinjau dari berbagai standar moral.
4. Menunjukkan kemampuannya berpikir kritis.
5. Menunjukkan kemampuannya menganalisis dan mengevaluasi informasi.

d. Bahan Kajian :

1. Pengenalan SPM
2. Sifat SPM. Perbedaan SPS, SPM, dan SPO
3. Tujuan dan Strategi
4. Organisasi dan Perilaku manusia
5. PP: Beban, Pendapatan dan Laba
6. Transfer Pricing, dan PP Investasi
7. Perencanaan Strategis
8. Evaluasi, Pengukuran Kinerja, dan Kompensasi Manajemen
9. Measurement and Management in the information age. Why does business need a Balanced Scorecard?
10. Financial Perspective, Customer Perspective
11. Internal-Process Business perspective, Learning and Growth Perspective
12. Linking BSC to measure to your strategy, Structure and Strategy
13. Achieving Strategic Alignment: from top to bottom, Target, Resources allocation, initiatives, and budgets.
14. Feedback and Strategic learning Process, Implementing BSC Management Programme

e. Pustaka

1. Anthony, Robert N and Govindarajan V. (2007). Management Control System. McGraw-Hill Irwin, 12th Edition. (AG)
2. Supriyono R.A. (2000). Sistem Pengendalian Manajemen, Buku 1 dan Buku 2. BPFE, Edisi 1 (2000). (s1 dan S2)
3. Kaplan, Robert S and Norton, DP. (1996). Translating Strategy into Action: The Balanced Scorecard, Boston, Massachusetts: Harvard Business School Press.

7. Nama Mata Kuliah : Etika Bisnis

Kode Mata Kuliah : L400701219

Kredit Teori : 2 sks

a. Deskripsi Mata Kuliah :

Mata kuliah Etika bisnis merupakan mata kuliah tentang tata cara yang dijadikan sebagai acuan dalam menjalankan kegiatan berbisnis.

- b. Capaian Pembelajaran Lulusan
Mahasiswa dapat menguraikan Hukum Perusahaan dan Badan-badan Usaha dan tanggungjawab sosial badan usaha.
- c. Capaian Pembelajaran Mata Kuliah :
Menguasai etika bisnis dan bisa bertanggungjawab Sosial Badan Usaha.
- d. Bahan Kajian :
 - 1. Definisi, metode, teori perilaku dan hubungan etika.
 - 2. Pendekatan pemasaran dan pasar bebas pada etika perilaku konsumen.
 - 3. Pengertian dan ruang lingkup karyawan dan bisnis internasional.
 - 4. Jenis bisnis.
 - 5. Etika hubungan karyawan dan industri.
 - 6. Etika yang berkaitan dengan industri internasional.
 - 7. Etika dalam sosial perusahaan.
 - 8. Etika pada lingkup kesehatan rumah sakit.
 - 9. Metode pengambilan keputusan etis.
 - 10. Ruang lingkup etika pada profesi.
- e. Pustaka
 - 1. Danang Sunyoto & Wika Harisa Putri. 2014. Etika Bisnis. Caps Publishing.

8. Nama Mata Kuliah : Kewirausahaan dan Inovasi Bisnis

Kode Mata Kuliah : L420801319

Kredit Teori : 3 sks

- a. Deskripsi Mata Kuliah :
Kewirausahaan adalah subjek yang menggabungkan tiga aspek penting dari pembelajaran; kognitif, afektif dan psikomotorik. Kualitas hasil pembelajaran akan ditentukan oleh keseimbangan aspek-aspek ini. Dalam hal ini, masing-masing topik dalam mata kuliah ini akan dipaparkan baik dari sisi konseptual maupun praktis. Mata kuliah ini mencakup topik seperti: konsep dasar entrepreneur/kewirausahaan, proses pengembangan bisnis, kreativitas, inovasi, mengelola inovasi, dan etika bisnis. Selama masa pembelajaran, mahasiswa akan didorong untuk memiliki pengalaman praktis dalam mengembangkan dan mengelola usaha
- b. Capaian Pembelajaran Lulusan
Mempunyai kemampuan inovatif dalam mengembangkan ide sebagai business entrepreneur maupun social enterpreneur
- c. Capaian Pembelajaran Mata Kuliah :

Mahasiswa menguasai prinsip-prinsip dasar kewirausahaan, menerapkan cara berpikir kreatif dan bertindak inovatif dalam menyusun sebuah rencana usaha (business plan) secara sederhana.
- d. Bahan Kajian :

1. The Innovation Imperative Social Innovation
 2. Innovation, Globalization and Development Sustainability-Ied Innovation
 3. Entrepreneurship Creativity
 4. Search Strategies for Innovation.
 5. Building the Case.
 6. Leadership and Teams.
 7. Exploiting Networks.
 8. Developing New Products and Services.
 9. Creating New Ventures.
 10. Developing Business and Talent Through Corporate Venturing.
 11. Exploiting Knowledge and Intellectual Property.
 12. Businnes Model and Capturing Value.
 13. Learning to Manage Innovation and Entrepreneurship.
 14. Presentasi dan Penyerahan Makalah Pribadi.
- e. Pustaka
1. Hisrich,R.D., Peters, M.p., dan Shepherd, D.A.(2013). *Entrepreneurship*,9th McGraw-Hill, New York. [HPS]
 2. Tidd,J. dan Bessant,J.(2015).*Innovation and Entrepreneurship*.John Wiley & Son Ltd., England.[TB 2015]
 3. Barriner, B.R. dan Ireland, R.D. (2013). *Entrepreneurship: successfully Launching New Ventures*, 4thPearson Education Limitid,England. [BI]
 4. Drucker, P.F.(1993). *Innovation and Entrepreneurship*.HarperCollins Publishers, Inc., US[D]
 5. Maital, S. dan Seshadri, D.V.R. (2007). *Innovation Management: Strategies, Concepts and Tools for Growth and Profit*.Response Books, New Delhi. [MS]
 6. Tidd, J. dan Bessant,J.(2009). *Managing Inovation: Integrating Technological, Market and Organizational Change*.John Wiley & Son Ltd., England. [TB 2009]

9. Nama Mata Kuliah : Manajemen Perbankan

Kode Mata Kuliah : L400901219

Kredit Pratikum : 2 sks

a. Diskripsi Mata Kuliah :

Manajemen perbankan merupakan suatu ilmu yang lebih difokuskan dalam hal mengatur segala kegiatan penyerapan atau pengumpulan dana, pelaksanaan lalu lintas transaksi keuangan, penyaluran utang piutang dan pertukaran mata uang supaya lebih efektif dalam mencapai tujuan yang telah dibuat.

b. Capaian Pembelajaran Lulusan

Menguasai konsep teoritis, metoda, dan perangkat analisis fungsi manajemen (perencanaan, pelaksanaan, pemantau, evaluasi, dan pengendalian) dan fungsi pemasaran pada berbagai jenis organisasi.

c. Capaian Pembelajaran Mata Kuliah :

Mahasiswa haus mampu menganalisis segala bentuk perbankan, peluang dan cara kerja perbankan untuk dapat mengelola sesuai dengan fungsinya.

- d. Bahan Kajian :
1. Perekonomian dan perbankan
 2. Jenis dan kegiatan bank
 3. Uang beredar
 4. Suku bunga
 5. Manajemen jasa bank
 6. Manajemen Perkreditan
 7. Biaya dana dan dasar suku bunga pinjaman
 8. Manajemen asset dan liabilitas
 9. Analisa kinerja bank
 10. Manajemen pengawaan bank berdasarkan resiko
 11. Manajemen bank islami
- e. Pustaka
1. Cecchetti, Stephen C., *Money, Banking, and Financial Markets*, McGraw-Hill(International Edition), Singapore, 2006.
 2. Fabozzi, Frank J. And Modigliani, Franco, *Capital Markets, Instruments*, Prentice Hall, Third Edition, New Jersey, 2006.
 3. Mishkin, Frederic S. And Eakins, Standly G., *Financial Markets and Institutions*, Pearson-Prentice Hall (International Edition), Sixth Edition, Boston,2009.
 4. Rose, Peter S. And Marquis, Milton H., *Money and Capital Markets, Financial Institutions and Instrument in a Global Marketplace*, McGraw-Hill (International Edition), ninth Edition, Singapore, 2006.
 5. Saunders, Anthony, and Millon, Marcia, *Financial Institutions Management: A Risk Management Approach*, McGraw-Hill (International Edition), Fourth Edition, Singapore,2003.
 6. Rivai, Prof.Dr.H. Veithzal, S.E., MM., M.B.A., Basir, Dr. Sofyan Sudarto, Dr. Drs.Sarwono, S.E., M.B.A., Veitzal, Arifiandy Permata, S.H., LL.M., *Commercial Bank Management, Manajemen Perbankan Dari Teori Ke Praktek*, PT RajaGrafindo Persada 2012.
 7. Kasmir, Dr., *Dasar-Dasar Perbankan*, Edisi Revisi, 2013.
 8. Umam, Khotibul, S.H., LL.M., Utomo, Dr. Setiawan Budi, *di Perbankan Syariah Dasar-Dasar dan Dinamika Perkembangannya di Indonesia*, Januari 2015.

SEMESTER V

- 1. Nama Mata Kuliah : Budi Pekerti Utama**
 Kode Mata Kuliah : L500101119
 Kredit Pratikum : 1 sks
 a. Diskripsi Mata Kuliah :

Matakuliah ini mengajarkan Budi Pekerti yang universal dan kepribadian terpuji pada para mahasiswa untuk bekal hidup dalam keluarga, masyarakat dan lingkungan pekerjaan.

- b. Capaian Pembelajaran Lulusan
Menjadi tenaga Profesional manajemen yang memiliki budi pekerti luhur
- c. Capaian Pembelajaran Mata Kuliah :
Mahasiswa dapat menjelaskan bagaimana cara manusia memiliki kemampuan memilih jalan yang benar dalam kehidupan rohani sebagai bekal meniti karier di dalam negeri dan di dunia internasional.
- d. Bahan Kajian
 - 1. Membahas isi dasa sila secara global.
 - 2. Bagaimana mencerminkan kebaktian dan ketaatan kepada Tuhan YME dan utusan Nya.
 - 3. Siapa kalifatullah dan bagaimana bersikap seperti kalifatullah.
 - 4. Fenomena aktual.
 - 5. Kasih sayang sesama hidup tidak terbatas pada manusia.
- e. Pustaka
 - 1. -

2. Nama Mata Kuliah : Kuliah Lapangan

Kode Mata Kuliah : L510201319

Kredit Pratikum : 3 sks

- a. Diskripsi Mata Kuliah :
suatu bentuk kegiatan yang memberikan pengalaman belajar kepada mahasiswa yang bertujuan agar mahasiswa dapat menerapkan dan mengembangkan ilmu yang di dapat di bangku kuliah agar dapat mempunyai pengetahuan dan pengalaman, sehingga dapat bermanfaat untuk meningkatkan kualitas.
- b. Capaian Pembelajaran Lulusan
Mengembangkan dan memelihara jaringan kerja dengan pembimbing, kolega, sejawat baik di dalam maupun di luar lembaganya dan Mampu berkontribusi dalam penyusunan rencana strategis organisasi dan menjabarkan rencana strategis menjadi rencana operasional organisasi pada level operasional.
- c. Capaian Pembelajaran Mata Kuliah :
Mahasiswa dapat menulis laporan berisi studi kasus yang mengulas tentang strategi-strategi serta metode salah satu instansi setelah berkunjung di instansi tersebut.
- d. Bahan Kajian
 - 1. Manajemen Strategik
- e. Pustaka
Panduan Penulisan Kuliah Lapangan.

3. Nama Mata Kuliah : Manajemen Rantai Nilai

Kode Mata Kuliah : L500301219

Kredit Teori : 2 sks

- a. Diskripsi Mata Kuliah :
Mata kuliah ini mempelajari tentang proses maupun analisis tentang manajemen rantai nilai (value chain manajemen).
- b. Capaian Pembelajaran Lulusan
Menguasai konsep teoritis tentang manajemen rantai nilai untuk dapat mencapai tujuan organisasi.
- c. Capaian Pembelajaran Mata Kuliah :
Mampu menyusun essay tentang analisa rantai nilai sebanyak 5 halaman.
- d. Bahan Kajian
 - 1. -
- e. Pustaka
 - 1. -

4. Nama Mata Kuliah : Bisnis-el

Kode Mata Kuliah : L500401219

Kredit Teori : 3 sks

- a. Diskripsi Mata Kuliah :
Kegiatan bisnis yang dilakukan secara otomatis dan semiotomatis dengan menggunakan sistem informasi komputer. e-bisnis berkaitan secara menyeluruh dengan proses bisnis termasuk value chain: pembelian secara elektronik (*electronic purchasing*), manajemen rantai suplai (*supply chain management*), pemrosesan order elektronik, penanganan dan pelayanan kepada pelanggan, dan kerja sama dengan mitra bisnis. E-bisnis memberi kemungkinan untuk pertukaran data di antara satu perusahaan dengan perusahaan lain, baik lewat web, Internet, intranet, extranet atau kombinasi di antaranya.
- b. Capaian Pembelajaran Lulus
Menerapkan pemikiran logis, kritis, sistematis, dan inovatif dalam konteks pengembangan atau implementasi ilmu pengetahuan dan/atau teknologi sesuai dengan bidang keahliannya.
- c. Capaian Pembelajaran Mata Kuliah :
 - 1. Mempunyai keahlian dalam mengidentifikasi, menganalisis, merancang, membuat, menguji, mengimplementasikan dan mengevaluasi sistem informasi dalam memenuhi kebutuhan bisnis dan organisasi dalam mencapai tujuannya. K1
 - 2. Mempunyai keahlian untuk menganalisis, memodelkan, melakukan perbaikan proses bisnis untuk menyelesaikan permasalahan bisnis organisasi dengan pemanfaatan sistem informasi secara efektif dan efisien. sesuai dengan bidang keahlian Sistem Informasi; K2
 - 3. Menguasai metode, teknik, proses, dan tools yang digunakan organisasi dalam menjalankan bisnis, menganalisis masalah dan peluang bisnis, menerjemahkan kebutuhan bisnis, dan merancang solusi berbasis sistem informasi untuk memenuhi kebutuhan organisasi. P4
- d. Bahan Kajian
 - 1. konsep dasar bisnis secara elektronik

2. lingkungan dan model bisnis pada e-business
 3. mengetahui model bisnis dan revenue pada e-business
 4. fundamental strategi bisnis
 5. konsep dasar pemasaran dan e-marketing
 6. wawasan terkini terhadap jenis dan contoh e-commerce
 7. mengimplementasikan materi sebelum UTS pada tugas besarnya
 8. Arsitektur dan infrastruktur e-business
 9. konsep dasar e-CRM
 10. memberi contoh E-Business yang Nyata
- e. Pustaka
1. Dave chaffey,"E-business and e-commerce management: Strategy, Implementation and practice", fourth edition. Prentice hall

5. Nama Mata Kuliah : Manajemen Perubahan

Kode Mata Kuliah : L500501219

Kredit Pratikum : 2 sks

a. Diskripsi Mata Kuliah :

Matakuliah ini mempelajari tentang suatu proses dimana organisasi tersebut berpindah dari keadaannya yang sekarang menuju ke masa depan yang diinginkan untuk meningkatkan efektifitas organisasinya.

b. Capaian Pembelajaran Lulusan

Menguasai konsep dan teknik menyusun rencana strategis dan menjabarkannya dalam rencana operasional.

c. Capaian Pembelajaran Mata Kuliah :

Mahasiswa mampu menerapkan perubahan manajemen dan mengembangkan dalam organisasi sesuai tuntutan instansi dan masyarakat pada umumnya.

d. Bahan Kajian :

1. Manajemen dan perubahan organisasi.
2. Sifat perubahan dan jenis perubahan.
3. Lingkungan diluar dan di dalam organisasi.
4. Tahapan pendekatan dan strategi perubahan organisasi.
5. Sikap dan reaksi dalam menghadapi organisasi.
6. Hambatan dan penolakan perubahan organisasi.
7. Startegi untuk mengatasi penolakan perubahan organisasi.
8. Pengembangan organisasi.
9. Peran human resources dalam perubahan organisasi.

e. Pustaka

1. J. Rockwell.

6. Nama Mata Kuliah : Manajemen Produk Baru

Kode Mata Kuliah : L500601219

Kredit Teori : 2 sks

a. Diskripsi Mata Kuliah :

Mata kuliah ini mempelajari tentang bagaimana membangun sebuah produk baru untuk alasan menghasilkan keuntungan finansial terutama dalam globalisasi ekonomi.

- b. **Capaian Pembelajaran Lulusan**
Menguasai konsep teoritis, metoda, dan strategi dalam pengembangan produk baru untuk mencapai tujuan perusahaan
- c. **Capaian Pembelajaran Mata Kuliah :**
Mampu menyusun sebuah laporan pengembangan pproduk baru dalam 7 halaman.
- d. **Bahan Kajian**
 - 1. Identifikasi Peluang
 - 2. Pembangkitan konsep
 - 3. Metode
 - 4. Prosedur analisis data
 - 5. Evaluasi konsep
- e. **Pustaka**
-

7. Nama Mata Kuliah : Manajemen Jasa

Kode Mata Kuliah : L500701219

Kredit Teori : 2 sks

- a. **Diskripsi Mata Kuliah :**
Mata kuliah ini mempelajari tentang bisnis jasa dari sisi pemasaran, perilaku konsumennya, segmentasinya serta manajemen dalam menjamin kualitas dari bisnis jasa itu sendiri sesuai dengan perkembangan jaman.
- b. **Capaian Pembelajaran Lulusan**
Menguasai konsep teoritis, metoda, dan perangkat analisis fungsi manajemen (perencanaan, pelaksanaan, pemantau, evaluasi, dan pengendalian) pada bisnis jasa.
- c. **Capaian Pembelajaran Mata Kuliah :**
Mampu menguasai manajemen bisnis jasa dan pengaplikasiannya dalam bentuk mini riset dalam 8 halaman.
- d. **Bahan Kajian**
 - 1. Dinamika bisnis jasa dan pentingnya manajemen jasa
 - 2. Pemasaran jasa dan pemasaran relasional.
 - 3. Perilaku konsumen dalam lingkup bisnis jasa.
 - 4. Perumusan visi dan misi perusahaan jasa.
 - 5. Segmentasi dan penentuan pasar sasaran jasa.
 - 6. Strategi penentuan posisi jasa.
 - 7. Bauran pemasaran jasa dan strategi produk.
 - 8. Mengelola lingkungan jasa dan strategi.
 - 9. Manajemen kualitas jasa.
 - 10. Sistem informasi kualitas jasa.
 - 11. Perkembangan teknologi internet sebagai saluran elektronik distribusi jasa.
- e. **Pustaka**

1. Rambat Lupiyoadi. 2016. Manajemen Jasa. Salemba Empat. Jakarta

8. Nama Mata Kuliah : Manajemen Bisnis Distribusi

Kode Mata Kuliah : L500801219

Kredit Teori : 2 sks

a. Deskripsi Mata Kuliah :

Memberikan pengetahuan tentang manajemen distribusi. Memberikan kemampuan menganalisis dan mengelola distribusi, pengadaan dan persediaan bahan, penanganan material, distribusi, transportasi dan daur ulang

b. Capaian Pembelajaran Lulusan

Mahasiswa diharapkan mempunyai kemampuan penguasaan manajemen distribusi dalam industri dengan kemampuan memecahkan permasalahan manajemen distribusi melalui pembentukan wawasan merancang, menginstalasi dan memperbaiki manajemen distribusi

c. Capaian Pembelajaran Mata Kuliah :

Mapu menganalisa proses manajemen distribusi dalam suatu makalah sebanyak 8 halaman.

d. Bahan Kajian

1. Manajemen distribusi terpadu
2. Operasi distribusi dan koordinasi distribusi
3. Komponen sistem distribusi
4. Unsur-unsur inventaris
5. Unsur-unsur penyimpanan
6. Penanganan bahan
7. Kebijakan dan perencanaan distribusi
8. Kebijakan pelayanan nasabah
9. Prosedur perencanaan
10. Prosedur perencanaan
11. Teknik disain
12. Teknik operasi
13. Administrasi dan organisasi sistem distribusi
14. Dimensi perubahan

e. Pustaka

1. Donald J.Bowersox; Logistical Management;Mac Milan Publishing Co.Inc., 1995
2. Benjamin S.Blanhcard; Distribusi Engineering and management; Prentice Hall, 4th, 1992.
3. Ronald H. Ballow; Business Logistic Management;Prentice Hall, 3rd, 1992
4. H. Subagyo MS.;Management Distribusi; CV Haji Mas Agung, 1994
5. Ck. Lysons; Purchasing; Pitman Publishing Ltd., 1981

9. Nama Mata Kuliah : Manajemen Merek Strategis

Kode Mata Kuliah : L500901219

Kredit Teori : 2 sks

- a. Diskripsi Mata Kuliah :
Mata kuliah ini membahas konsep dasar proses manajemen brand strategi, perencanaan dan, implementasi manajemen brand serta pengukuran dan interprestasinya, dan isu-isu strategi brand lainnya.
- b. Capaian Pembelajaran Lulusan
Mahasiswa mampu menguasai konsep, perencanaan dan implelementasi manajemen brand dalam industri pariwisata, serta bagaimana cara pengukuran dan interpretasinya
- c. Capaian Pembelajaran Mata Kuliah :
Mahasiwa mampu menyusun sebuah essay mengenai penentuan strategi merk strategis dalam sebuah produk dalam 5 halaman.
- d. Bahan Kajian
 1. Brand and Brand Management
 2. Customer Based Brand Equity
 3. Brand Positioning and Values
 4. Chosing Brand Elements to Build Brand Equity
 5. Designing Marketing Programs to Build Brand Equity
 6. Integrating Marketing Communications to Build Brand Equity
 7. Leveraging Secondary Brand Knowledge to Brand Equity
 8. Developing a Brand Equity Measuurement and Management System
 9. Measuring Sources of Brand Equity: Cupturing Customer Mindset
 10. Measuring Outcomes of Brand Equiy: Capturing Market Performance
 11. Designing and Implementing Brand Strategies
 12. Introducing and Naming New Product and Brand Extensions
 13. Managing Brand Overtime
 14. Mnaging Brand Over Geographic Boundaries and Market Segments
- e. Pustaka
 1. Aaker, David. 1997. *Building Strong Brand*. The Free Press: New York.
 2. _____. 1999. *Management Brand*. The Free Press: New York.
 3. _____. 2001. *Strategic Market Management*. John Wiley & Sons INC: America.
 4. _____. Joachmimsthaller, Erich. 2002. *Brand Leadership*. Simon & Schuster UK Ltd. Sidney: Australia.
 5. A.B. Susanto dkk. 2004. *Value Marketing, Paradigma Baru Pemasaran*, Penerbit Quantum Bisnis & Manajemen (PT. Mizan Publikasi): Jakarta Selatan.
 6. _____. & Himawan Wijanarko. 2004. *Power Branding: Membangun Merek Unggul dari Organisasi Pendukungnya*. Mizan Media Utama: Bandung.
 7. Darmadi Durianto: Sugiarto. Tony Simanjuntak. 2001. *Strategi Menaklukkan Pasar*. PT Gramedia Pustaka Utama: Jakarta.
 8. Fandy Tjiptono. 2005. *Strategi Manajemen Brand*. Andy: Yogyakarta.
 9. Keller, Kevin Lane. 2005. *Strategic Brand Management: Building, Measuring, and Manging Brand Equity*. Pearson Prentice Hall.

10. Nama Mata Kuliah : Manajemen Pariwisata

Kode Mata Kuliah : L501001219

Kredit Teori : 2 sks

a. Deskripsi Mata Kuliah :

Mata kuliah ini mempelajari tentang bisnis pariwisata, baik mengenai karakter, perencanaan, produk-produk pariwisata, strategi pemasaran, sumber pendanaan dan sistem informasinya.

b. Capaian Pembelajaran Lulusan

Menguasai konsep teoritis, metoda, dan perangkat analisis fungsi manajemen (perencanaan, pelaksanaan, pemantau, evaluasi, dan pengendalian) pada bisnis pariwisata

c. Capaian Pembelajaran Mata Kuliah :

Mampu menyusun konsep bisnis pariwisata dalam essay sebanyak 7 halaman.

d. Bahan Kajian

1. Industri Pariwisata
2. Sistem kepariwisataan dan mengklasifikasikan kepariwisataan
3. Kontribusi pariwisata pada perekonomian
4. Sifat-sifat dan variabel-variabel permintaan pariwisata
5. Karakteristik daerah tujuan wisata dan unsur-unsur penawaran dalam bisnis pariwisata
6. Produk-produk pariwisata
7. Perencanaan dan Strategi pemasaran pariwisata
8. Strategi bersaing dalam pariwisata serta organisasi pariwisata regional
9. Prinsip-prinsip investasidalam pariwisata serta studi feasibility dan model-model investasi
10. Sumber-sumber pendanaan
11. Peran langsung pariwisata dalam membuka peluang kerja
12. Sistem informasi pariwisata dan pemasaran
13. Memahami secara empiric kasus-kasus dalam bisnis pariwisata

e. Pustaka

1. Bull, Adrian. 1995. *The Economics of Travel and Tourism*. Longman Australia Melbourne.
2. Cooper, Chris; John Fletcher, David Gilbert and Stephen Wanhill. 1993. *Tourism Principles and Practice*. Pitman Publishing London.
3. McIntyre, George. 1993. *Sustainable Tourism Development: Guide for Local Planners*. World Tourism Organization.
4. Inskeep, Edward. 1991. *Tourism Planning, An Integrated and Sustainable Development Approach*. Van Nostrand Reinhold. New York.

11. Nama Mata Kuliah : Promosi Kesehatan

Kode Mata Kuliah : L501101219

Kredit Teori : 2 sks

a. Deskripsi Mata Kuliah :

Dalam perkuliahan ini dibahas Teori dasar Promosi dan perilaku kesehatan , komunikasi kesehatan , advokasi pemasaran sosial, dan penerapan promosi kesehatan mulai dari perencanaan dan evaluasi sampai aplikasinya

b. Capaian Pembelajaran Lulusan

Mahasiswa mampu menjelaskan dan merencanakan program untuk meningkatkan kemauan dan kemampuan masyarakat untuk memelihara dan meningkatkan kesehatan (promosi kesehatan).

c. Capaian Pembelajaran Mata Kuliah :

Mahasiswa mampu menyusun strategi dalam promosi kesehatan dari suatu studi kasus sebanyak 5 halaman.

d. Bahan Kajian

1. Promosi kesehatan dalam kesehatan masyarakat
2. Konsep promosi kesehatan
3. Pendekatan sistem sosial suatu kerangka analisis promosi kesehatan
4. komunikasi kesehatan
5. Pemasaran sosial dalam promosi kesehatan
6. Konsep Advokasi dalam kesehatan
7. Pemberdayaan masyarakat dalam Promosi Kesehatan
8. Metode dan media Promosi Kesehatan
9. Perencanaan Promosi Kesehatan
10. Evaluasi Promosi kesehatan
11. Promosi kesehatan melalui pengorganisasian dan pengembangan masyarakat
12. Promosi kesehatan di tempat kerja
13. Promosi kesehatan di sekolah
14. Motivasi dalam Promosi kesehatan

e. Pustaka

1. Kicbusch Illona (1996) Setting objectives, The health Promotion Challenge, Keynote Helathy People 2000, Consortium Meeting, New York
2. Soekidjo Notoatmodjo, Promosi Kesehatan Teori dan Aplikasi, penerbit Rineka Cipta, Jakarta, 2005
3. World Health Organization (1989) Helth Promosion in Developing Countries. Devision of Helath Education and Promotion, Geneva.

12. Nama Mata Kuliah : Manajemen Mutu Rumah Sakit

Kode Mata Kuliah : L501201219

Kredit Pratikum : 2 sks

a. Diskripsi Mata Kuliah :

Mata kuliah ini tentang kepatuhan terhadap standar yang telah ditetapkan, memenuhi bahkan melebihi kebutuhan dan keinginan pelanggan melalui perbaikan seluruh proses secara berkelanjutan serta suatu kinerja yang menunjuk pada tingkat kesempurnaan pelayanan kesehatan, yang disatu pihak dapat

menimbulkan kepuasan pada setiap pasien sesuai dengan tingkat kepuasan rata-rata penduduk, serta dipihak lain tata cara penyelenggaraannya sesuai dengan standar dan kode etik profesi yang telah ditetapkan.

b. Capaian Pembelajaran Lulusan

Menguasai konsep teoritis, metoda, dan perangkat analisis fungsi manajemen (perencanaan, pelaksanaan, pemantau, evaluasi, dan pengendalian) dan fungsi operasi pada berbagai jenis organisasi.

c. Capaian Pembelajaran Mata Kuliah :

Mahasiswa mampu menciptakan suatu rancangan pelayanan yang baik demi kepuasan konsumen.

d. Bahan Kajian

1. Pengantar Manajemen Mutu
2. Sistem Pelayanan Kesehatan dan Pelayanan RS di Indonesia
3. konsep dasar manajemen mutu pelayanan kesehatan (RS)
4. sejarah dan era perkembangan serta program menjaga mutu (RS) di Indonesia
5. konsep, prinsip dasar dan penerapan manajemen mutu terpadu/TQM RS
6. standarisasi mutu pelayanan kesehatan (RS) dan jenis-jenis standarisasi mutu di RS
7. pengukuran dan penilaian mutu pelayanan kesehatan (RS)
8. mendiskusikan Indikator mutu pelayanan kesehatan (RS)
9. Aspek kuantitatif mutu di RS (I) meliputi : Pareto diagram, Histogram, Scatter diagram
10. Aspek kuantitatif mutu di RS (II) meliputi: Run chart, Control chart, Flow chart dan Cause & Effect diagram
11. konsep akreditasi pelayanan kesehatan (RS) dan tahapan dan prosesnya pada pelayanan kesehatan (RS)
12. konsep dan penerapan budaya Keselamatan Pasien (patient safety) pelayanan kesehatan (RS)

e. Pustaka

1. Azwar, Azrul. (1996). Pengantar Administrasi Kesehatan, Jakarta: Binarupa Aksara.
2. Wijono, Djoko. (2000). Manajemen Mutu Pelayanan Kesehatan, Volume 1 dan Volume 2, Airlangga University Press.
3. Sulastomo. (2000). Manajemen Kesehatan. Jakarta: Gramedia
4. Lumenta, Nico A. (2002). Pelayanan Rumah Sakit dan Akreditasi. Jakarta: Sinar Harapan
5. Soejitno, Alkatiri dan Ibrahim. (2002). Reformasi Perumahsakitan Indonesia, Jakarta: Grasindo.
6. Tjiptono, Fandy. (2004). Total Quality Management, Yogyakarta: Andi Offset.
7. Aditama, Tjandra Yoga. (2004). Manajemen Administrasi Rumah Sakit, Jakarta: Penerbit Universitas Indonesia.
8. Muninjaya, A.A. Gde. (2004). Manajemen Kesehatan. Jakarta: Penerbit Buku Kedokteran EGC

9. Trisnantoro, Laksono. (2005). *Aspek Strategis Manajemen Rumah Sakit: Antara Misi Sosial dan Tekanan Pasar*, Yogyakarta: Andi Offset
10. Trisnantoro, Laksono. (2005). *Service Quality and Satisfaction*, Yogyakarta: Andi Offset
11. Notoatmodjo, Soekidjo. (2007). *Kesehatan Masyarakat Ilmu dan Seni*, Jakarta: Penerbit Rineka Cipta
12. Pohan, Imbalo S. (2007). *Jaminan Mutu Layanan Kesehatan*, Jakarta: EGC.
13. Adisasmito, Wiku. (2007). *Sistem Kesehatan*, Edisi Kedua, Jakarta: Raja Grafindo Persada.
14. Al-Assaf, A. F. (2009). *Mutu Pelayanan Kesehatan (Prespektif Internasional)*, Jakarta: Penerbit Buku Kedokteran, EGC.
15. Bustami. (2011). *Penjaminan Mutu Pelayanan Kesehatan & Akseptabilitasnya*, Jakarta: Penerbit Erlangga
16. Adikoesoemo, Suparto. (2012). *Manajemen Rumah Sakit*, Jakarta: Pustaka Sinar Harapan
17. Ayuningtyas, Dumilah. (2013). *Perencanaan Strategis untuk Organisasi Pelayanan Kesehatan*, Jakarta: Raja Grafindo Persada

13. Nama Mata Kuliah : Manajemen Rekam Medik

Kode Mata Kuliah : L501301219

Kredit Pratikum : 2 sks

a. Deskripsi Mata Kuliah :

Mata kuliah ini merupakan pelaksanaan fungsi manajemen yang benar tentang penataan secara administrasi yang benar tentang suatu berkas rekam medis mempunyai nilai administrasi yang tinggi, karena isinya menyangkut tindakan berdasarkan wewenang dan tanggungjawab sebagai tenaga medis dan perawat dalam mencapai tujuan pelayanan kesehatan.

b. Capaian Pembelajaran Lulusan

Menguasai konsep teoritis, metoda, dan perangkat analisis fungsi manajemen (perencanaan, pelaksanaan, pemantau, evaluasi, dan pengendalian) dan fungsi operasi pada berbagai jenis organisasi.

c. Capaian Pembelajaran Mata Kuliah :

Mahasiswa mampu merancang dan menyusun penataan, penyimpanan dan perawatan arsip yang benar menyangkut pelayanan terhadap pasien agar tercipta kepuasan pelayanan terhadap data medis pasien.

d. Bahan Kajian

1. Pengertian Rekam Medis
2. peraturan yang terkait dengan RM
3. Sejarah dan Perkembangan RM
4. isi dan struktur RM
5. Sistem RM
6. sistem pemusnahan RM
7. Regristasi Penamaan dan Indeks Utama Pasien
8. klasifikasi dan pengkodean penyakit dan tindakan
9. cara mendesain formulir RM
10. cara audit pendokumentasian RM

11. aspek hukum dan etika profesi RM
 12. Etika dan hukum kesehatan
- e. Pustaka
1. Huffmann, Edna K., Health Informations Management, (Illinois : Physicians Record,1994).
 2. Widjaya, Lily.,1A: Pengantar manajemen Informasi Kesehatan, (Jakarta : Universitas Esa Unggul, 2015),hal.43-76
 3. Hatta, Gemala., Pedoman manajemen informasi kesehatan di sarana pelayanan kesehatan, (Jakarta : Universitas Indonesia Press, 2009)
 4. Permenkes 269/MENKES/PER/III/2008 tentang rekam medis
 5. Etika Profesi PMIK

14. Nama Mata Kuliah : Manajemen Inventori dan Logistiik Rumah Sakit

Kode Mata Kuliah : L501401219

Kredit Teori : 2 sks

- a. Diskripsi Mata Kuliah :perencanaan logistic RS, pemeliharaan dan distribusinya di Rumah Sakit.

Mata kuliah ini mempelajari tentang

- b. Capaian Pembelajaran Lulusan

Menguasai konsep teoritis, metoda, dan perangkat analisis fungsi manajemen (perencanaan, pelaksanaan, pemantau, evaluasi, dan pengendalian) pada divisi inventory dan logistic rumah sakit

- c. Capaian Pembelajaran Mata Kuliah :

Mampu membuat essay mengenai alur proses logistik rumah sakit sebanyak 7 halaman.

- d. Bahan Kajian

1. Merencanakan dan mengelola Logistik
2. Perencanaan obat: seleksi dan perkiraan kebutuhan obat
3. Siklus supply obat: Overview
4. Studi kasus eprescribing di Bethesda
5. Perencanaan alkes
6. Pemeliharaan dan penyimpanan alkes
7. Food and beverage
8. Prinsip prinsip logistik
9. Drug Policy
10. Managing Drugs Supply and Hospital Performance
11. Procurement and distribution
12. Medicine Use
13. The Role of Treatment Guideline, Drugs Formulary, Essential Drugs in Drug Supply Management
14. Supply Chain Management for Hospital: Evolution of Hospital Supply Chain
15. Equipments Maintenance and Hospital Performance
16. Hospital Equipments Maintenance: Maintaining Medical & Non-Medical Equipments in Hospitals

17. Inventory Control: ABC, VEN System, EOQ, Periodic System & Continuous System
Prinsip Mekanisme Supply Chain

e. Pustaka

1. Agastya, 2007, *Manajemen Logistik*, modul kuliah manajemen logistic (ppt file), Magister Manajemen Rumah sakit, UGM, Agustus
2. Aditama TY, 2002, *Manajemen Administrasi Rumah Sakit*, UI Press, Jakarta
3. Bowersox.J.Donald, 2002, *Manajemen Logistik*, Edisi Indonesia, Bumi Aksara, Jakarta
4. Dwiantara.Lukas & Sumarto.H.Rumsari, 2004, *Manajemen Logistik*, Grasindo, Jakarta
5. Mustafa.Bachsar, 2002, *Pengantar Hukum Administrasi Logistik*, Citra Aditya Bakti, Bandung
6. Richardus El dan Richardus D, 2002, *Konsep Supply Chain Management; Cara Memandang Mata Rantai Penyediaan Barang*, Grasindo, Jakarta
7. Quick. J, et al. 1997, *Managing Drug Supply*.2nd Edition, MSH-WHO, Kumarian Press, Connecticut, USA.
8. Tootelian, DH. And Gaedeke, R M., 1993, *Essentials of Pharmacy Management*, Mosby, St. Louis, USA.

15. Nama Mata Kuliah : Manajemen K3 Rumah Sakit

Kode Mata Kuliah : L501501219

Kredit Teori : 2 sks

a. Deskripsi Mata Kuliah :

Mata kuliah ini mempelajari tentang K3 di Rumah Sakit, unsur-unsur didalamnya, pengorganisasiannya, pencegahannya dan penanggulangannya di Rumah Sakit.

b. Capaian Pembelajaran Lulusan

Menguasai konsep teoritis, metoda, dan perangkat analisis fungsi manajemen (perencanaan, pelaksanaan, pemantau, evaluasi, dan pengendalian) pada K3 Rumah Sakit.

c. Capaian Pembelajaran Mata Kuliah :

Mampu mengevaluasi pengorganisasian hingga penanggulangan K3 di Rumah Sakit dalam sebuah studi kasus sebanyak 5 halaman.

d. Bahan Kajian

1. Ruang lingkup K3 RS
2. Peraturan dan Perundangan K3 RS
3. Organisasi dan Standar K3 RS
4. Potensi Hazard di RS
5. Pengelolaan Limbah RS
6. Resiko Kecelakaan Kerja di RS
7. Patient Safety
8. First Aid
9. Audit Internal dan Sosialisasi
10. Kecelakaan dan PAK di Rumah Sakit
11. Integrasi Keselamatan dan Kesehatan Kerja

e. Pustaka

1. *Encyclopedia Of Occupational Health And Safety*, 4th edition, ILO, 1998
2. Akreditasi Depkes
3. *Guidelines for Protecting the Safety and Health of Health Care Workers*, US Department of Health and Human Services, Public Health Services, NIOSH, 1988

16. Nama Mata Kuliah : Manajemen Asuransi

Kode Mata Kuliah : L501601219

Kredit Teori : 2 sks

a. Deskripsi Mata Kuliah :

Mata kuliah ini akan membahas tentang prinsip dan konsep dasar asuransi secara umum dan asuransi kesehatan baik yang sifatnya sosial maupun komersial. Mahasiswa dikenalkan dengan berbagai terminology dan karakteristik asuransi kesehatan, seperti underwriting, risk assessment, adverse selection dan manajemen klaim di perusahaan asuransi kesehatan.

b. Capaian Pembelajaran Lulusan

Setelah selesai mengikuti perkuliahan ini diharapkan mahasiswa mampu:

1. Memahami konsep dasar asuransi kesehatan sebagai salah satu model pembiayaan kesehatan.
2. Menjelaskan berbagai produk dalam asuransi kesehatan.
3. Membandingkan prinsip dasar dalam asuransi kesehatan sosial dan komersial.
4. Menganalisis berbagai dinamika dalam pengelolaan asuransi kesehatan seperti moral hazard, adverse selection dan claim management.

c. Capaian Pembelajaran Mata Kuliah :

Mampu menyusun laporan tentang penerapan asuransi di Rumah Sakit sebanyak 7 halaman.

d. Bahan Kajian

1. Pengantar Asuransi Kesehatan
2. Prinsip Asuransi Kesehatan
3. Konsep Risiko
4. Asuransi Kesehatan Sosial
5. Good Governance dalam Asuransi Kesehatan Wajib
6. Asuransi Kesehatan Komersial
7. Produk Asuransi Kesehatan
8. Asuransi Kesehatan Syariah
9. Kontrak Asuransi
10. Pemasaran Asuransi Kesehatan
11. Underwriting Asuransi Kesehatan
12. Moral Hazard dan Fraud dalam Asuransi Kesehatan
13. Verifikasi dan Management Klaim
14. Coordination of Benefit

e. Pustaka

1. Harrington, S.E., Niehaus, G.R., 2003. *Risk Management and Insurance*. Mc Graw Hill.

2. Lowe, T.R (ed). 2001. Health Insurance Nuts and Bolt. Health Insurance association of America.
3. Norman, C. and Weber, A,. 2009. Social Health Insurance: A Guidebook for Planning. World Bank.
4. Pamjaki, 2011. Modul Prinsip Asuransi Kesehatan, Jakarta.
5. Savedoff, W, D., Gottret, P (ed). 2008. Governing Mandatory Health Insurance. World Bank.

17. Nama Mata Kuliah : Manajemen Kesehatan Lingkungan dan Limbah Rumah Sakit

Kode Mata Kuliah : L501701219

Kredit Teori : 2 sks

a. Deskripsi Mata Kuliah :

Mata kuliah ini mempelajari tentang pengelolaan kesehatan lingkungan dan limbah rumah sakit baik dari sisi sistem, proses, teknologi, dan penerapannya di Rumah Sakit.

b. Capaian Pembelajaran Lulusan

Menguasai konsep teoritis, metoda, dan perangkat analisis fungsi manajemen (perencanaan, pelaksanaan, pemantau, evaluasi, dan pengendalian) pada pengelolaan kesehatan dan limbah RS.

c. Capaian Pembelajaran Mata Kuliah :

Mampu mengevaluasi pengelolaan limbah pada studi kasus rumah sakit dalam 5 halaman.

d. Bahan Kajian

1. Sistem Manajemen Lingkungan
2. Konsep Sistem Manajemen Lingkungan di Rumah Sakit
3. Aspek Pengelolaan Lingkungan di Rumah Sakit
4. Tahapan Pengelolaan Lingkungan di Rumah Sakit
5. Audit Sistem Manajemen Lingkungan
6. Limbah RS dan Biaya Pengolahannya
7. Teknologi Pengolahan Limbah di Rumah Sakit
8. Penerapan Program Pencegahan Pencemaran Rumah Sakit
9. Studi Kasus Program Pencegahan Pencemaran di Rumah Sakit

e. Pustaka

Adi Sasmito,W.(2007).Sistem Manajemen Lingkungan Rumah Sakit.Raja Grafindo Persada,Jakarta.

18. Nama Mata Kuliah : Manajemen Jasa dan Pelayanan Institusi Kesehatan

Kode Mata Kuliah : L501801219

Kredit Teori : 2 sks

a. Deskripsi Mata Kuliah :

Mata kuliah ini mempelajari tentang pelayanan jasa pada Institusi kesehatan baik sistemnya maupun pelaksanaannya.

b. Capaian Pembelajaran Lulusan

Menguasai konsep teoritis, metoda, dan perangkat analisis fungsi manajemen (perencanaan, pelaksanaan, pemantau, evaluasi, dan pengendalian) pada pelayanan jasa pad ainstitusi kesehatan.

c. **Capaian Pembelajaran Mata Kuliah :**

Mampu menyusun laporan atas pelayanan jasa pada studi kasus rumah sakit dalam 7 halaman.

d. **Bahan Kajian.**

1. Manajemen pelayanan kesehatan
2. Manajemen puskesmas
3. Manajemen rumah sakit
4. Sistem rujukan dalam pelayanan kesehatan
5. Sistem jaminan sosial nasionl(SJSN)
6. Manajemen mutu pelayanan kesehatan

e. **Pustaka**

Herlambang,S.(2016). Manajemen pelayanan kesehatan rumah sakit.Gosyen Publishing.Yogyakarta.

SEMESTER VI

1. Nama Mata Kuliah : Metode Penelitian Ilmiah

Kode Mata Kuliah : L600101219

Kredit Teori : 3 sks

a. **Diskripsi Mata Kuliah :**

Mata kuliah ini membahas bagaimana suatu penelitian dilakukan mulai dari penggalian kesenjangan, perumusan masalah, tujuan dan manfaat penelitian, landasan teori, perumusan hipotesis, desain penelitian sehingga dapat menjawab pertanyaan penelitian serta membuat laporan penelitian sesuai kaidah ilmiah.

b. **Capaian Pembelajaran Lulusan**

Memiliki kemampuan melakukan penelitian secara ilmiah sehingga dapat memberikan kontribusi teoritis maupun praktis.

c. **Capaian Pembelajaran Mata Kuliah :**

Mahasiswa mampu menyusun proposal penelitian dalam bidang bisnis mulai dari penggalian kesenjangan, perumusan masalah, tujuan dan manfaat penelitian, landasan teori, perumusan hipotesis, desain penelitian sehingga dapat menjawab pertanyaan penelitian serta membuat laporan penelitian sesuai kaidah ilmiah.

d. **Bahan Kajian :**

1. Pengenalan tugas akhir.
2. Jenis-jenis penelitian.
3. Paradigma penelitian.
4. Kesenjangan/gap penelitian.
5. Rumusan masalah penelitian.
6. Landasan teoritis.

7. Konteks/objek penelitian.
 8. Format usulan penelitian.
 9. Populasi, sampel, teknik sampling, ukuran sampel.
 10. Teknik pengumpulan data.
 11. Indikator pengukuran variabel.
 12. Validitas penelitian.
 13. Penerapan alat analisis statistik.
 14. Penarikan kesimpulan.
- e. Pustaka
1. Meyer.
 2. .
 3. Tulisan terpilih dari jurnal-jurnal ilmiah.

2. Nama Mata Kuliah : Statistik Inferensial

Kode Mata Kuliah : L600201319

Kredit Teori : 3 sks

a. Deskripsi Mata Kuliah :

Matakuliah Statistika Inferensial memberikan pengetahuan tentang populasi, sampel dan distribusi sampelnya, pendugaan statistika, uji hipotesis, analisis regresi, metode non parametrik yang sangat berguna untuk menganalisis data penelitian dan menguji hipotesis dalam penelitian ilmu manajemen.

b. Capaian Pembelajaran Lulusan

Penerapan matematika untuk ekonomi dan bisnis akan memberikan manfaat yang sangat besar di dalam kehidupan terutama dalam penyelesaian masalah-masalah ekonomi baik untuk lingkup ekonomi mikro maupun untuk lingkup ekonomi makro. Sehingga pada akhirnya akan membantu untuk menunjang pertumbuhan perekonomian bangsa melalui pemecahan masalah ekonomi dan bisnis melalui model matematika, terutama dengan penerapan atau penggunaan fungsi linear.

c. Capaian Pembelajaran Mata Kuliah :

Mahasiswa mampu menerapkan beberapa metode salah satunya adalah regresi dan korelasi, analisa varian dan statistik non parametrik.

d. Bahan Kajian

1. Populasi, sampel dan distribusi sampel.
2. Metode estimasi statistika.
3. Uji hipotesis
4. Distribusi chi-square.
5. Analisis regresi.
6. SEM.

e. Pustaka

1. A. Dayan. 1986. Pengantar Metode statistik Jilid II. LP3ES. Jakarta.
2. Amir D. Aczel. 1999. Complete Business Statistics. McGraw-Hill Companies Inc. Singapore.

3. Nama Mata Kuliah : Bahasa Inggris Percakapan 2

Kode Mata Kuliah : L620301219

Kredit Pratikum : 2 sks

a. Deskripsi Mata Kuliah :

Matakuliah ini tentang bagaimana menguasai English Conversation secara Profesional dalam ruang lingkup bisnis.

b. Capaian Pembelajaran Lulusan

Mahasiswa mampu menguasai percakapan dalam bahasa Inggris secara mahir dalam ruang lingkup bisnis agar dapat berkomunikasi dengan pihak lain secara professional.

c. Bahan Kajian

1. Conversation in Business
2. Business Correspondence
3. Business Letter.

d. Pustaka

1. Sofyan, F. (2017). Conversation And Correspondence in Business English. Pustaka Tarbiyah Baru. Jakarta.

4. Nama Mata Kuliah : Praktek Kerja Manajemen

Kode Mata Kuliah : L610401619

Kredit Pratikum : 4 sks

a. Deskripsi Mata Kuliah :

Mata kuliah ini merupakan salah satu bentuk implementasi secara sistematis dan sinkron antara program pendidikan di sekolah dengan program penguasaan keahlian yang diperoleh melalui kegiatan kerja secara langsung di dunia kerja untuk mencapai tingkat keahlian tertentu.

b. Capaian Pembelajaran Lulusan

Mengembangkan dan memelihara jaringan kerja dengan pembimbing, kolega, sejawat baik di dalam maupun di luar lembaganya dan Mampu berkontribusi dalam penyusunan rencana strategis organisasi dan menjabarkan rencana strategis menjadi rencana operasional organisasi pada level operasional.

c. Capaian Pembelajaran Mata Kuliah :

Mahasiswa mempraktekkan segala mata kuliah yang sudah diperoleh setelah menempuh mata kuliah yang telah diambil sebelum menempuh praktek kerja manajemen.

d. Bahan Kajian

1. -

e. Pustaka

1. -

5. Nama Mata Kuliah : Kuliah Kerja Nyata

Kode Mata Kuliah : L610501319

Kredit Pratikum : 3 sks

- a. Diskripsi Mata Kuliah :
Mata kuliah ini merupakan kegiatan lapangan bagi mahasiswa yang menempuh bagian akhir dari program studi pendidikan. Sebagian besar universitas mewajibkan mahasiswa untuk mengikuti program ini.
- b. Capaian Pembelajaran Lulusan
Mampu mempertanggungjawabkan secara profesional dan etis terhadap pencapaian hasil kerja sendiri, kelompok, maupun organisasi keseluruhan.
- c. Capaian Pembelajaran Mata Kuliah :
Mahasiswa mampu bekerjasama melaksanakan program secara mandiri dan bekerjasama bersama dalam satu kelompok untuk memecahkan masalah dalam masyarakat.
- d. Bahan Kajian :

 - 1. Buku Pedoman Kuliah Kerja Nyata.

- e. Pustaka

 - 1. Buku Pedoman Kuliah kerja Nyata.

6. Nama Mata Kuliah : Analisa Laporan Keuangan Bisnis

Kode Mata Kuliah : L600601219

Kredit Pratikum : 2 sks

- a. Diskripsi Mata Kuliah :
Mata kuliah ini membahas tentang bagaimana interpretasi laporan keuangan dengan teknik dan penilaian kinerja keuangan perusahaan, ditinjau dari sudut pandang manajemen, pemilik dan kreditur. Mata kuliah ini juga membahas mengenai bagaimana menyusun laporan arus kas. Setelah mengikuti perkuliahan, mahasiswa mampu memahami dan menggunakan laporan keuangan bagi analisis bisnis.
- b. Capaian Pembelajaran Lulusan
Menguasai teori dan teknik pembuatan laporan keuangan bisnis dan menganalisa laporan keuangan.
- c. Capaian Pembelajaran Mata Kuliah :
Mahasiswa mampu menyusun Analisa Laporan Keuangan Perusahaan dalam 7 halaman.
- d. Bahan Kajian :

 - 1. Cakupan analisis laporan keuangan
 - 2. Informasi akuntansi
 - 3. Laporan keuangan
 - 4. Analisis rasio:pendahuluan
 - 5. Beberapa isu dalam analisis perbandingan laporan keuangan
 - 6. Analisis crossection data keuangan
 - 7. Analisis time series dan forecasting data keuangan
 - 8. Analisis profitabilitas:return on asset(ROA)
 - 9. Return on equity(ROE) atau return on common equity(ROCE)
 - 10. Analisis risiko:analisis rasio
 - 11. Analisis aliran kas

12. Laporan keuangan proforma
 13. Prediksi kebangkrutan
 14. Analisis pemberian pinjaman
 15. Informasi pasar dalam analisis keuangan
- e. Pustaka
1. –

7. Nama Mata Kuliah : Manajemen Ritel

Kode Mata Kuliah : L600701219

Kredit Teori : 2 sks

a. Deskripsi Mata Kuliah :

Mata kuliah ini membahas dan mempelajari mengenai bisnis ritel (perdagangan eceran), manajemen dalam bisnis ritel, menganalisis lingkungan dan menetapkan strategi-strategi dalam perkembangan bisnis ritel.

b. Capaian Pembelajaran Lulusan

Memiliki kemampuan menguasai pengelolaan bisnis ritel baik sistem maupun strateginya.

c. Capaian Pembelajaran Mata Kuliah :

Mahasiswa mampu menyusun perencanaan dalam bidang bisnis ritel sebanyak 10 halaman.

d. Bahan Kajian

1. Ruang Lingkup Manajemen Retail , Pengelolaan dan Peluang bisnis Ritel .
2. Perilaku Belanja Pelanggan dalam Bisnis Ritel
3. Strategi Pemasaran dalam Bisnis Ritel
4. Aspek Sumber Daya Manusia dalam Bisnis Ritel
5. Aspek manajemen Keuangan dalam Bisnis Ritel
6. Pemilihan Lokasi Bisnis Ritel dalam Area Perdagangan
7. Sistem Informasi dan jaringan Manajemen Persediaan dalam Bisnis Ritel
8. Membangun Manajemen Relational dalam Bisnis Ritel.
9. Perencanaan dan Pengelolaan Barang Dagangan
10. Sistem Pembelian Barang Dagangan
11. Strategi penetapan harga dalam Bisnis Ritel
12. Bauran Kounikas dalam Bisnis Ritel
13. Rancangan Tata Ruang Toko dalam BIsis Ritel
14. Kualitas Layanan dalam Bisnis Ritel
15. Sistem Antrian dan Penanganan Keluhan dalam Bisnis Ritel
16. Menganalisa Kinerja Bisnis Ritel

e. Pustaka

Manajemen Ritail Edisi 2 , DR.Cristina Widya Utami , Penerbit Salemba Empat , 2015

8. Nama Mata Kuliah : Proses Bisnis

Kode Mata Kuliah : L600801219

Kredit Teori : 3 sks

- a. Diskripsi Mata Kuliah :
Mata kuliah ini membahas tahapan dan faktor-faktor penentu proses bisnis dari awal hingga implementasi.
- b. Capaian Pembelajaran Lulusan
Memiliki kemampuan melakukan proses bisnis untuk mencapai tujuan organisasi.
- c. Capaian Pembelajaran Mata Kuliah :
Mahasiswa mampu menyusun laporan suatu proses bisnis dalam perusahaan dalam 7 lembar.
- d. Bahan Kajian:
 - 1. Manajemen proses bisnis
 - 2. Knowledge Manajemen
 - 3. Business Process Improvement
 - 4. Manajemen Document
 - 5. Memahami Workflow
 - 6. Implementasi materi
 - 7. Seven Tools
 - 8. Six Sigma
 - 9. Benchmarking
- e. Pustaka
 - 1. Bjørn Andersen, 2008, Business process improvement toolbox 2nd ed. ASQ Quality Press Milwaukee, Wisconsin (BA)
 - 2. James F Chang, 2006, Business Process Management System, Auerbach Publications. (JFC)
 - 3. Laudon (Person), 2008, Sistem Informasi Manajemen Edisi 10 Jilid 2, Penerbit Salemba Jakarta. (Ldn)
 - 4. Evans Lindsay, 2005, Pengantar Six Sigma, Penerbit Salemba Empat. (EL)

9. Nama Mata Kuliah : Sistem Informasi Manajemen Rumah Sakit

Kode Mata Kuliah : L601001219

Kredit Teori : 2 sks

- a. Diskripsi Mata Kuliah :
Mata Kuliah ini tentang suatu proses pengumpulan, pengolahan dan penyajian data rumah sakit se- Indonesia, yang mencakup semua rumah sakit umum maupun khusus, baik yang dikelola secara publik maupun privat
- b. Capaian Pembelajaran Lulusan
Memiliki kemampuan melakukan proses pelaksanaan SIMRS secara terpadu, efektif dan efisien.
- c. Capaian Pembelajaran Mata Kuliah :
Mahasiswa mampu menyusun laporan pelaksanaan SIMRS dalam Rumah Sakit dalam 7 halaman.
- d. Bahan Kajian :
 - 1. Sistem Informasi Kesehatan di Indonesia

2. Rumah Sakit
 3. Kebijakan terkait sistem Kesehatan di Indonesia
 4. Dasar-dasar Sistem Informasi/Teknologi Informasi
 5. Sistem Informasi Manajemen Rumah Sakit
 6. Tantangan Manajemen
 7. Organisasi Pengelola TIK di Rumah Sakit
 8. Penerapan alat analisis statistik.
 9. Penarikan kesimpulan.
- e. Pustaka
1. Handayani, P W. 2018. Pengantar Sistem Informasi Manajemen Rumah Sakit (SIMRS).Rajagrafindo Perkasa, Jakarta.

10. Nama Mata Kuliah : Manajemen Komplain dan Customer Service

Kode Mata Kuliah : L601001219

Kredit Teori : 2 sks

a. Deskripsi Mata Kuliah :

Mata kuliah ini membahas tentang penanganan komplain dan pengelolaan customer service di RS

b. Capaian Pembelajaran Lulusan:

Mahasiswa mampu mengelola manajemen komplain di Rumah Sakit dan tindakan baik pencegahan maupun penanggulangannya serta pelayanan customer service yang paripurna.

c. Capaian Pembelajaran Mata Kuliah :

Mahasiswa mampu mengelola komplain pasa studi kasus di Rumah Sakit dalam 5 halaman.

d. Bahan Kajian :

1. Definisi komplain
2. Penyebab komplain
3. Jenis-jenis komplain
4. Manajemen komplain
5. Penanganan komplain
6. Prinsip-prinsip dasar layanan pelanggan.
7. Cara berinteraksi dengan berbagai jenis pelanggan.
8. Cara melayani kepribadian pelanggan yang berbeda.
9. Memahami apa yang pelanggan inginkan.
10. Memahami cara memuaskan harapan dan kebutuhan pelanggan.
11. Memberikan keunggulan layanan yang benar-benar berarti untuk pelanggan.
12. Menata kepribadian positif untuk pelayanan unggul.

e. Pustaka

1. Barata, Atep A. (2004). Dasar-dasar Pelayanan Prima. Jakarta: PT Elex Media Komputindo

2. Dyah, Hariani (2008) Jurnal Ilmu Administrasi dan Kebijakan Publik. Manajemen Komplain dan Penanganan Keluhan dalam Pelayanan Publik. UNDIP
3. Majid, Suharto A. (2009). Customer Service Dalam Bisnis Jasa Transportasi. Jakarta: Rajawali Pers.

11. Nama Mata Kuliah : Hukum dan Etika Rumah Sakit

Kode Mata Kuliah : L601101219

Kredit Teori : 2 sks

a. Deskripsi Mata Kuliah :

Mata kuliah ini membahas tentang etika dan hukum yang berlaku pada Rumah Sakit yang menjadi dasar pelaksanaan pelayanan kesehatan.

b. Capaian Pembelajaran Lulusan

Memiliki kemampuan menguasai teori etika dan hukum Rumah Sakit untuk memaksimalkan pelaksanaan pelayanan kesehatan sesuai dengan tujuan organisasi.

c. Capaian Pembelajaran Mata Kuliah :

Mahasiswa mampu menyusun essay tentang penerapan etika dan hukum rumah sakit dalam Rumah sakit itu sendiri sebanyak 7 halaman.

d. Bahan Kajian :

1. Sejarah Penyelenggaraan dan pengertian Rumah Sakit
2. Tujuan Penyelenggaraan Rumah Sakit
3. Pengaturan Penyelenggaraan Rumah Sakit
4. Perijinan Rumah Sakit
5. Jenis dan Klasifikasi Rumah Sakit
6. Organisasi Rumah Sakit dan Pembiayaan Rumah Sakit
7. Identifikasi Masalah Etika Rumah Sakit
8. Isu-isu Etika yang terjadi di Rumah Sakit
9. Pembentukan Komite Etik dan Hukum Rumah Sakit
10. Pemecahan Masalah Etika yang Terjadi

e. Pustaka

Yustina, EW. 2015. *Mengenal Hukum Rumah Sakit*. Keni. Bandung.

SEMESTER VII

1. Nama Mata Kuliah : Seminar Proposal

Kode Mata Kuliah : L700101319

Kredit Pratikum : 3 sks

a. Deskripsi Mata Kuliah :

Mata kuliah ini merupakan suatu bentuk pengajuan atau permohonan, penawaran baik berupa ide, gagasan, pemikiran, maupun rencana kepada pihak lain (dosen pengampu) untuk mendapatkan dukungan ijin, persetujuan, dana, dan lain sebagainya. Hasil mata kuliah ini berupa dokumen tertulis yang disiapkan untuk mengajukan permohonan pembuatan skripsi.

b. Capaian Pembelajaran Lulusan

Menerapkan pemikiran logis, kritis, sistematis, dan inovatif dalam konteks pengembangan atau implementasi ilmu pengetahuan dan/atau teknologi sesuai dengan bidang keahliannya. Mengkaji implikasi pengembangan atau implementasi ilmu pengetahuan, teknologi atau seni sesuai dengan keahliannya berdasarkan kaidah, tata cara etika ilmiah untuk menghasilkan solusi, gagasan, desain, atau kritik seni serta menyusun deskripsi saintifik hasil kajiannya dalam bentuk laporan. Mengambil keputusan secara tepat dalam konteks penyelesaian masalah di bidang keahliannya, berdasarkan hasil analisis terhadap informasi dan data.

c. **Capaian Pembelajaran Mata Kuliah :**

Mahasiswa harus mampu menyusun proposal skripsi dari bab pendahuluan sampai dengan bab metode penelitian sesuai dengan tema yang diambil.

d. **Bahan Kajian :**

Semua matakuliah yang dijadikan mahasiswa sebagai keunggulan kompetensi masing-masing.

e. **Pustaka**

1. Buku yang sesuai.
2. Jurnal Internasional yang sesuai.

2. Nama Mata Kuliah : Budi Pekerti Paripurna

Kode Mata Kuliah : L700101119

Kredit Pratikum : 1 sks

a. **Diskripsi Mata Kuliah :**

Matakuliah ini mengajarkan Budi Pekerti yang universal dan kepribadian terpuji pada para mahasiswa untuk bekal hidup dalam keluarga, masyarakat dan lingkungan pekerjaan.

b. **Capaian Pembelajaran Lulusan :**

Menjadi tenaga Profesional manajemen yang memiliki budi pekerti luhur dalam segala aspek profesi.

c. **Capaian Pembelajaran Mata Kuliah :**

Mahasiswa mampu menerapkan kemampuan memimpin diri sendiri dan menjadi teladan bagi masyarakat di sekitarnya dari yang paling kecil di lingkungan keluarga, sekolah/kampus hingga pada masyarakat umum.

d. **Bahan Kajian :**

1. Panca marga bhakti.
2. Menyeimbangkan karier dan harta rohani yang harus dimiliki umat manusia.
3. Garis besar watak utama manusia.
4. Kecerdasan emosi.
5. Kebaikan akan menular dan kembali pada diri sendiri..

e. **Pustaka**

1. Stephen R. Covey, 1990, *The 7 Habbits of Highly Effective People*, Simon and Schuster, New York.
2. Maxwell, John C, 2003, *How Successful People Lead*, MIC Publishing, Surabaya.

3. Nama Mata Kuliah : Etiket dan Kemampuan Berkomunikasi

Kode Mata Kuliah : L700301219

Kredit Pratikum : 2 sks

a. Deskripsi Mata Kuliah :

Matakuliah ini mengajarkan sikap, etika, dan kemampuan berkomunikasi beserta teknik-tekniknya untuk dapat meraih masa depan yang diharapkan.

b. Capaian Pembelajaran Lulusan :

Mahasiswa mampu menguasai etika sikap dan teknik berkomunikasi.

c. Capaian Pembelajaran Mata Kuliah :

Mahasiswa mampu membuat essay tentang etika dan teknik berkomunikasi tentang perencanaan masa depannya dalam 5 halaman.

d. Bahan Kajian :

1. Interpersonal Skill, Hard Skill, dan Intrapersonal skill.
2. Formasi Masyarakat dan Jati diri
3. Bahasa Tubuh
4. Formasi Tubuh dan Membaca Wajah
5. Tipe Temperamen Manusia
6. Grafologi
7. Psikotes
8. Kekuatan warna dan dampaknya
9. Indra, Intuisi dan Kesehatan kerja
10. Public Speaking dan Teknik Presentasi
11. Merangkai Curriculum Vitae
12. Wawancara dan Persiapannya
13. Program Coaching
14. Intrapersonal Skill – Melampaui Batas Manusia

e. Pustaka

1. Sulianta, F. (2018). Panduan Lengkap Pengembangan Soft Skill. ANDI.. Yogyakarta.
2. Hyang, OS. (2016). Bicara Itu Ada Seninya. Rahasia Komunikasi Yang Efektif. Bhuana Ilmu Populer. Jakarta.

4. Nama Mata Kuliah : Pemasaran Internasional

Kode Mata Kuliah : L700401219

Kredit Pratikum : 2 sks

a. Deskripsi Mata Kuliah :

Mata kuliah ini merupakan kegiatan pemasaran yang melewati batas-batas lebih dari satu negara. Pemasaran internasional merupakan penerapan konsep, prinsip, aktivitas, dan proses manajemen pemasaran dalam rangka penyaluran ide, barang atau jasa perusahaan kepada konsumen di berbagai Negara.

b. Capaian Pembelajaran Lulusan

Menguasai konsep teoritis, metoda, dan perangkat analisis fungsi manajemen (perencanaan, pelaksanaan, pemantau, evaluasi, dan pengendalian) dan fungsi pemasaran internasional.

c. **Capaian Pembelajaran Mata Kuliah :**

Mahasiswa harus mampu merancang strategi pemasaran internasional sebuah produk.

d. **Bahan Kajian :**

1. Konsep pemasaran Internasional
2. Lingkungan ekonomi pemasaran internasional
3. Lingkungan sosial budaya
4. Pemasaran internasional
5. Lingkungan politik dalam pemasaran internasional
6. Hukum dalam pemasaran internasional
7. Strategi ekspansi pasar
8. Strategi produk dalam pemasaran Internasional
9. Strategi harga dalam pemasaran Internasional
10. Strategi distribusi dalam Pemasaran Internasional
11. Strategi komunikasi pemasaran dalam pemasaran internasional
12. Gerakan Anti Globalisasi

e. **Pustaka**

1. Graham, Cateora. Pemasaran Internasional (Jilid 1 dan 2), Jakarta: Salemba Empat Keegan,
2. Warren J. Manajemen Pemasaran Global (Jilid 1 dan 2). Jakarta: Indeks
3. Simamora, Henry. Ekonomi Intenasional. Jakarta: Erlangga

5. Nama Mata Kuliah : Manajemen Pengorganisasian Kegiatan

Kode Mata Kuliah : L700501219

Kredit Pratikum : 2 sks

a. **Diskripsi Mata Kuliah :**

Mata kuliah ini membahas Seni Pertunjukan / Manajemen Acara, dengan diawali oleh pemahaman tentang pengertian dan tipe acara, proposal sebuah acara, registrasi sebuah acara, pemasaran sebuah acara, kerjasama sebuah acara, risiko dan mitigasi dalam sebuah acara, manajemen keramaian dan pengunjung dalam sebuah acara, dan evaluasi sebuah acara hingga melaksanakan sebuah acara.

b. **Capaian Pembelajaran Lulusan**

1. Menguasai dan memahami seni pertunjukan / acara
2. Memahami dan mampu memahami bentuk dan macam seni pertunjukan / acara
3. Menguasai dan memahami dengan baik tentang seni pertunjukan / manajemen acara

c. **Capaian Pembelajaran Mata Kuliah :**

Mahasiswa harus mampu membuat rencana dan proposal seni pertunjukan/manajemen acara dalam 8 halaman.

d. **Bahan Kajian :**

1. Menjelaskan Event Proposal
 2. Menjelaskan dan memahami Event Budgeting
 3. Menjelaskan Memahami Event Registration
 4. Menjelaskan dan Memahami Event Marketing
 5. Survey Event (JCC, JIExpo, ICE, dll)
 6. Event Proposal
 7. Memahami dan menjelaskan tentang Event Partnership
 8. Dapat memahami dan mampu menjelaskan Event Risk Management & Mitigation
 9. Memahami dan menjelaskan Crowd and Visitor Management
 10. Memahami dan menguraikan Event Evaluation
- e. Pustaka
1. Meetings, Expositions, Events & Convention: An Introduction to the industry. International Edition, 2nd (George G. Fenich)
 2. Special Event Production The Resources (Doug Matthews)
 3. Event Design and Experience (Graham Berridge)
 4. Special Event Production The Resources (Doug Matthews)
 5. The Event Manager's Bible 2nd Edition (D G Conway)
 6. Conferences and Conventions A Global Industry (Tony Rogers)
 7. Corporate Event Management (William O'Toole)
 8. Festival & Special Event Management (Johny Allen dkk)
 9. The Executive's Guide To Corporate Events & Business Entertaining (Judy Allen)
 10. Meeting, Incentive, Conference, Exhibition (M. Kesrul)
 11. Management Event (Any Noor)
 12. Wisata Konvensi Potensi Gede Bisnis Besar (Nyoman Pendit)
 13. Event Management (Glenn Mc Cartney)

6. Nama Mata Kuliah : Pemasaran Politis

Kode Mata Kuliah : L700601219

Kredit Pratikum : 2 sks

- a. Diskripsi Mata Kuliah :
Mata kuliah ini mencakup bidang pemasaran dalam hal politik baik itu SDM nya maupun strategi pemasarannya.
- b. Capaian Pembelajaran Lulusan
Menguasai konsep teoritis, metoda, dan perangkat dalam menyusun strategi politis.
- c. Capaian Pembelajaran Mata Kuliah :
Mahasiswa harus mampu merancang sebuah strategi politis bagi dirinya sendiri sebanyak 7 halaman.
- d. Bahan Kajian :
1. Pengantar pemasaran politis
 2. Politik keseharian maupun politik kelembagaan
 3. Aktor Politik dan kontestasi kekuasaan

4. Menuju kontestasi citra, pengaruh, dan legitimasi politik
5. Perkembangan ilmu komunikasi politik dan marketing politik
6. Perkembangan bidang kajian komunikasi politik di Amerika dan di kawasan Eropa
7. Perkembangan program studi dan pusat kajian komunikasi politik dan marketing political
8. Perkembangan studi dan riset komunikasi politik di Asia
9. Perspektif studi komunikasi politik dan marketing politik
10. Demokratisasi, komunikasi politik dan marketing politik pasca keruntuhan rezim orde baru reformasi
11. Perkembangan studi komunikasi politik masa orde baru dan pasca orde baru

e. Pustaka

Ahmad, N. (2012). *Manajemen Komunikasi Politik dan Marketing Politik*. Pustaka Jaman, Yogyakarta.

7. Nama Mata Kuliah : Manajemen Risiko

Kode Mata Kuliah : L700701219

Kredit Pratikum : 2 sks

a. Deskripsi Mata Kuliah :

Mata kuliah ini membahas tentang identifikasi risiko, jenis-jenis risiko yang dihadapi perusahaan beserta teknik-tekniknya.

b. Capaian Pembelajaran Lulusan

Menguasai konsep teoritis, metoda, dan perangkat analisis risiko dalam perusahaan.

c. Capaian Pembelajaran Mata Kuliah :

Mahasiswa harus mampu menganalisa risiko sebuah perusahaan dari studi kasus sebanyak 5 halaman.

1. Pengantar manajemen risiko
2. Enterprise Risk Management
3. Identifikasi dan pengukuran risiko
4. Risiko kerusakan property dan kewajiban (liabilities)
5. Risiko perubahan tingkat bunga
6. Risiko pasar
7. Risiko kredit
8. Risiko operasional
9. Risiko spekulatif lainnya
10. Teknik-teknik manajemen risiko
11. Diversifikasi
12. Asuransi
13. Manajemen risiko operasional dan risiko perubahan kurs
14. Aplikasi manajemen risiko
15. Manajemen risiko perbankan
16. Manajemen risiko perusahaan non-keuangan

d. Pustaka

1. Hull, John C, 2007. Risk Management and Financial Institutions. Prentice Hall. Singapore
2. Herman Darmawi, 2016. Manajemen Risiko: Edisi 2. PT. Bumi Aksara. Jakarta
3. Irham Fahmi, 2014. Manajemen Risiko: Teori, Kasus dan Solusi. Mitra Wacana Media. Jakarta
4. Sunaryo, T, 2007. Manajemen Risiko Finansial. Salemba Empat. Jakarta

8. Nama Mata Kuliah : Analisa Laporan Keuangan Rumah Sakit

Kode Mata Kuliah : L701001219

Kredit Pratikum : 2 sks

a. Deskripsi Mata Kuliah :

Mata kuliah ini membahas tentang bagaimana interpretasi laporan keuangan dengan teknik dan penilaian kinerja keuangan rumah sakit. Mata kuliah ini juga membahas mengenai bagaimana menyusun laporan arus kas.

b. Capaian Pembelajaran Lulusan

Mahasiswa mampu menguasai teori dan teknik pembuatan laporan keuangan rumah sakit dan menganalisa laporan keuangan.

c. Capaian Pembelajaran Mata Kuliah :

Mahasiswa harus mampu menyusun laporan keuangan rumah sakit sebanyak 8 halaman.

d. Bahan Kajian :

1. Fungsi dan Tujuan Manajemen Keuangan
2. Prinsip dan Pelaporan Dana
3. Perencanaan Kebutuhan dan Pengendalian Keuangan
4. Financing Decision and Hospital Performance
5. Financial Statement Analysis: Liquidity, Solvability, Activity & Rentability
6. Capital Budgeting: Cost of Capital & Feasibility Analysis
7. Investment in Financial Assets, and Risk & Return
8. Forecasting Methods
9. Forecasting and Budgeting for Hospital
10. Cash Flow Management: Understanding Hospital Cashflow
11. Membaca neraca keuangan

e. Pustaka

1. Eugene. F. Brigham, Louis.C.Gapenski, & Philip R. Daves, 1995, *Intermediate Financial Management*, 6th edition, the Dryden Press, New York
2. Gitosudarmo. Indriyo, 1998, *Manajemen Keuangan*, BPFE, Yogyakarta
3. Richard. A. Brealey and Steward. C Myers, 1991, *Principles of Corporate Finance*, 4th edition, McGraw Hill Inc.
4. Riyanto.Bambang, 1999, *Dasar-Dasar Pembelanjaan Perusahaan*, BPFE, Yogyakarta

9. Nama Mata Kuliah : Pengambilan Keputusan Strategis Berbasis Sistem di Rumah Sakit

Kode Mata Kuliah : L700901219

Kredit Pratikum : 2 sks

a. Deskripsi Mata Kuliah :

Mata kuliah ini membahas tentang proses pengambilan keputusan di Rumah Sakit ditinjau dari sisi sistem organisasi , analisis internal dan eksternal RS hingga strategi RS dalam mencapai tujuan organisasi.

b. Capaian Pembelajaran Lulusan

Menguasai konsep teoritis, metoda, dan perangkat analisis strategis berbasis sistem dalam Rumah Sakit untuk menunjang proses pengambilan keputusan.

c. Capaian Pembelajaran Mata Kuliah :

Mahasiswa mampu membuat mini riset pada studi kasus mengenai pengambilan keputusan di RS.

d. Bahan Kajian:

1. Dinamika lingkungan usaha rumah sakit
2. Manajemen strategis
3. Budaya organisasi dan manajemen strategis
4. Sifat lembaga rumah sakit
5. Perencanaan strategis dan kepemimpinan
6. Misi dan visi rumah sakit
7. Analisis eksternal dan internal
8. Perumusan strategi dan Program (pendekatan jual-beli)
9. Strategi penggalan sumber dana rumah sakit untuk fungsi social
10. Perkembangan teknologi, pengaruh pasar, dan perilaku professional
11. Governance di sektor rumah sakit
12. Strategi rumah sakit dan etika bisnis

e. Pustaka

Trisnantoro, L. Aspek strategi manajemen rumah sakit. Antara misi sosial dan tekanan pasar.

10. Nama Mata Kuliah : Manajemen Risiko Rumah Sakit

Kode Mata Kuliah : L701001219

Kredit Pratikum : 2 sks

a. Deskripsi Mata Kuliah :

Mata kuliah ini membahas tentang bagaimana interpretasi laporan keuangan dengan teknik dan penilaian kinerja keuangan rumah sakit, ditinjau dari sudut pandang manajemen, pemilik dan kreditur. Mata kuliah ini juga membahas mengenai bagaimana menyusun laporan arus kas.

b. Capaian Pembelajaran Lulusan:

Menguasai teori dan teknik pembuatan laporan keuangan bisnis dan menganalisa laporan keuangan.

c. Capaian Pembelajaran Mata Kuliah :

Mahasiswa harus mampu membuat analisa laporan keuangan rumah sakit.

- d. Bahan Kajian :
1. Teori manajemen risiko
 2. Identifikasi bahaya
 3. Pengendalian risiko
 4. Analisis risiko granding matrik(HIRA/RISKREGISTER)
 5. Analisa risiko dan latihan analisa metode FRSA
 6. Analisa risiko dan latihan analisa metode RCA(fishbone/5w)
 7. Penilaian risiko pengendalian inveksi(PPI) dan Hand hygne
 8. Analisa risiko dan latihan analisa metode PCRA
 9. Analis risiko dan latihan analisa metode FMEA
 10. Analisa risiko dan latihan analisa metode HVA dan HSI
- e. Pustaka

11. Nama Mata Kuliah : *Patient Centered Care*

Kode Mata Kuliah : L701101219

Kredit Pratikum : 2 sks

a. Diskripsi Mata Kuliah :

Mata kuliah ini membahas tentang pelayanan yang berpusat pada pasien dan keluarga adalah suatu pendekatan dalam perencanaan, pemberian dan evaluasi pelayanan kesehatan yang berbasis pada kemitraan yang saling memberikan manfaat antara penyedia pelayanan, pasien, dan keluarga.

b. Capaian Pembelajaran Lulusan

Menguasai konsep patient centered care dan manfaatnya bagi pasien di Rumah Sakit.

c. Capaian Pembelajaran Mata Kuliah :

Mahasiswa harus mampu membuat laporan tentang pelaksanaan Patient Centered Care di Rumah Sakit dalam 5 halaman.

d. Bahan Kajian :

1. Pelayanan berfokus pada pasien
2. Konsep inti patient Centered Care
3. Aspek Patient Centered Care
4. Fokus Baru Patient Centered Care
5. Deklarasi Patient Centered Care

e. Pustaka

1. -

SEMESTER VIII

1. Nama Mata Kuliah : *Skripsi*

Kode Mata Kuliah : L800101619

Kredit Pratikum : 6 sks

a. Diskripsi Mata Kuliah :

Mata kuliah ini adalah istilah yang digunakan di Indonesia untuk mengilustrasikan suatu karya tulis ilmiah berupa paparan tulisan hasil penelitian sarjana S1 yang membahas suatu permasalahan atau fenomena dalam bidang ilmu tertentu dengan menggunakan kaidah-kaidah yang berlaku.

b. **Capaian Pembelajaran Lulusan**

Mampu menerapkan pemikiran logis, kritis, sistematis, dan inovatif dalam konteks pengembangan atau implementasi ilmu pengetahuan dan/atau teknologi sesuai dengan bidang keahliannya. Mengkaji implikasi pengembangan atau implementasi ilmu pengetahuan, teknologi atau seni sesuai dengan keahliannya berdasarkan kaidah, tata cara etika ilmiah untuk menghasilkan solusi, gagasan, desain, atau kritik seni serta menyusun deskripsi saintifik hasil kajiannya dalam bentuk laporan. Mengambil keputusan secara tepat dalam konteks penyelesaian masalah di bidang keahliannya, berdasarkan hasil analisis terhadap informasi dan data.

c. **Capaian Pembelajaran Mata Kuliah :**

Mahasiswa harus mampu menyusun skripsi dari bab pendahuluan sampai dengan bab kesimpulan dan saran sesuai dengan tema yang diambil sebagai syarat pengajuan pengambilan gelar kesarjanaan strata satu.

d. **Bahan Kajian :**

Semua matakuliah yang dijadikan mahasiswa sebagai keunggulan kompetensi masing-masing.

e. **Pustaka**

1. Buku yang sesuai.
2. Jurnal Internasional yang sesuai.

2. Nama Mata Kuliah : Publikasi Ilmiah

Kode Mata Kuliah : L800201219

Kredit Pratikum : 2 sks

a. **Diskripsi Mata Kuliah :**

Mata kuliah ini adalah tentang sistem publikasi yang dilakukan berdasarkan peer review dalam rangka untuk mencapai tingkat obyektivitas setinggi mungkin. Sistem ini bervariasi tergantung bidang masing-masing, dan selalu berubah, meskipun seringkali secara perlahan. Publikasi Ilmiah merupakan wadah bagi para dosen dan mahasiswa untuk menyampaikan gagasan ilmiah hasil penelitian dan kajian akademik lainnya, dapat berupa artikel baik turunan dari skripsi, tesis, atau disertasi, maupun hasil telahaan yang diperentasikan dalam kegiatan seminar. Dalam publikasi ilmiah ini ada tiga jenis karya ilmiah yang dapat ditampilkan, yaitu berupa prosiding, jurnal, dan antologi.

b. **Capaian Pembelajaran Lulusan**

Mampu mempublikasikan hasil karya skripsi di sebuah jurnal dalam lingkup internal Fakultas Ekonomi atau lingkup eksternal Fakultas Ekonomi Universitas Setia Budi.

c. **Capaian Pembelajaran Mata Kuliah :**

Mahasiswa dapat mempublikasikan hasil skripsinya di jurnal bertaraf nasional.

- d. Bahan Kajian :
- 1. Panduan Skripsi.
- e. Pustaka
- 1. Panduan Skripsi.