

PEDOMAN AKADEMIK

Tahun Akademik 2023 - 2024



FAKULTAS EKONOMI

PROGRAM STUDI S1 AKUNTANSI

Jl. Letjen. Sutoyo, Mojosongo – Solo 57127
Telp. : 0271 – 852 518, Fax. : 0271 – 853 275
Website : www.setiabudi.ac.id
email : info@setiabudi.ac.id

**KEPUTUSAN
REKTOR UNIVERSITAS SETIA BUDI**

Nomor : 0931/H1-02/31.08.2023

tentang:

**BUKU PEDOMAN AKADEMIK
TAHUN 2023/2024**

REKTOR UNIVERSITAS SETIA BUDI

- Menimbang : 1. Bahwa untuk lebih meningkatkan efektifitas, efisiensi, dan produktivitas dalam pelaksanaan Tri Dharma Perguruan Tinggi di Universitas Setia Budi perlu adanya Buku Pedoman Akademik sebagai acuan pelaksanaannya.
2. Bahwa kurikulum baru di beberapa Program Studi di Universitas Setia Budi perlu segera diberlakukan;
3. Bahwa untuk hal tersebut perlu disahkan dengan Surat Keputusan Rektor.
- Mengingat : 1. Undang-Undang Republik Indonesia Nomor: 12 tahun 2012 tentang Pendidikan Tinggi.
2. Undang-Undang Republik Indonesia Nomor: 20 Tahun 2003 tentang Sistem Pendidikan Nasional.
3. Peraturan Menteri Pendidikan dan Kebudayaan Republik Indonesia Nomor: 3 Tahun 2020 Tentang Standar Nasional Pendidikan Tinggi.
4. Peraturan Menteri Pendidikan dan Kebudayaan Republik Indonesia Nomor: 73 tahun 2013 tentang Penerapan Kerangka Kualifikasi Nasional Indonesia (KKNI).
5. Peraturan Pemerintah Republik Indonesia Nomor: 4 Tahun 2014 Tentang Penyelenggaraan Pendidikan Tinggi dan Pengelolaan Perguruan Tinggi.
6. Keputusan Menteri Pendidikan dan Kebudayaan Republik Indonesia Nomor: 77/D/O/1997.
7. Keputusan Yayasan Pendidikan Setia Budi Nomor 487/SK/YPSB/2019 tanggal 11 Nopember 2019 tentang pengangkatan Rektor Universitas Setia Budi periode 2019-2023.
8. Surat Keputusan Rektor Universitas Setia Budi nomor: 0507/H1-02/27.06.2016 tentang Kurikulum Pendidikan Tinggi (KPT).
9. Statuta Universitas Setia Budi.
- Memperhatikan : 1. Visi, Misi Tujuan dan Sasaran Universitas Setia Budi.
2. Surat Keputusan Rektor Universitas Setia Budi Nomor: 0577/H1-02/22.06.2022 tentang Pedoman Akademik Universitas Setia Budi Tahun 2022/2023.

MEMUTUSKAN :

- Menetapkan :
- Pertama : Menetapkan Pedoman Akademik di Universitas Setia Budi seperti yang tercantum dalam Lampiran Surat Keputusan ini adalah pedoman akademik sah yang berlaku di lingkungan Universitas Setia Budi pada tahun 2023/2024;
- Kedua : Keputusan ini berlaku mulai tanggal ditetapkan, dengan ketentuan: Segala sesuatunya akan ditinjau kembali dan diperbaiki sebagaimana mestinya apabila dikemudian hari ternyata terdapat kekeliruan dalam penetapan keputusan ini.

Ditetapkan di : Surakarta
Pada tanggal : 31 Agustus 2023

UNIVERSITAS SETIA BUDI
Rektor,



Dr. Ir. Djoni Tarigan, MBA.

Salinan disampaikan kepada :

1. Yth. Ketua Badan Pelaksana Harian YPSB.
2. Yth. Para Wakil Rektor di lingkungan USB
3. Yth. Para Dekan Fakultas.
4. Yth. Para Ketua Program Studi
5. Yth. Para Kepala Biro

KATA PENGANTAR

Alhamdulillah, puji syukur dipanjatkan kepada Tuhan Yang Maha Esa, atas terbitnya Buku Panduan Akademik Universitas Setia Budi Tahun Akademik 2023/2024.

Buku Panduan Akademik ini merupakan acuan dan pegangan civitas akademika khususnya mahasiswa dalam menjalankan perannya selama proses pembelajaran di Universitas Setia Budi.

Buku Panduan Akademik Universitas Setia Budi Tahun Akademik 2023/2024 ini telah mengalami penyempurnaan dalam beberapa hal, antara lain Pengertian Umum, Ketentuan Akademik, Proses Akademik, Ruang lingkup Fakultas, Organisasi Kemahasiswaan dan Layanan Kemahasiswaan. Hal ini dilakukan sejalan dengan dinamika perubahan yang terus dilakukan oleh Universitas Setia Budi dalam usaha mencapai visi dan mewujudkan misi, tujuan dan sasaran sebagai institusi pendidikan yang sehat dan bermutu, sehingga menghasilkan lulusan yang cerdas, terampil, berbudi pekerti luhur dan berdaya saing.

Diharapkan Buku Pedoman Akademik ini dapat memberikan informasi yang lengkap bagi mahasiswa dan dosen untuk menjalankan aktivitas akademiknya, dan mahasiswa dapat menentukan strategi penetapan mata kuliah yang harus diambil dalam setiap semesternya, pencarian solusi apabila ada kendala-kendala dalam menjalankan proses pembelajaran di Universitas Setia Budi.

Akhirnya, Semoga Buku Panduan Akademik ini dapat berfungsi sebagai maknanya, baik bagi mahasiswa Universitas Setia Budi, civitas akademika, maupun pihak lain yang ingin mendapatkan gambaran dalam proses pembelajaran di Universitas Setia Budi.

Surakarta, Agustus 2023

Universitas Setia Budi

Rektor,

Dr. Ir. Djoni Tarigan, MBA.

DAFTAR ISI

SK Rektor	i
Kata Pengantar.....	iii
Daftar Isi	iv
BAB I. Pendahuluan	1
A. Sejarah.....	3
B. Profil.....	3
C. Visi, Misi Dan Tujuan.....	6
D. Arah Pengembangan.....	7
E. Struktur Organisasi	7
BAB II. Penyelenggaraan Pendidikan	12
A. Kompetensi Lulusan	12
B. Isi Pembelajaran	12
C. Proses Pembelajaran.....	13
1. Karakteristik Proses Pembelajaran	13
2. Perencanaan Proses Pembelajaran	13
3. Pelaksanaan Proses Pembelajaran.....	13
a. Bentuk Pembelajaran	13
b. Beban Belajar Mahasiswa	13
4. Pembimbingan Akademik.....	20
5. Status Akademik Mahasiswa.....	22
6. Alih Program / Pindah Program Studi	25
7. Cuti Akademik	28
8. Batas Waktu Studi.....	29
9. Drop Out (DO)	29
D. Proses Administrasi Akademik	30
1. Registrasi.....	30
2. Pembelajaran	33
3. Ujian.....	35
4. Input Nilai	38
5. Penerbitan & Pembagian Kartu Hasil Studi (KHS).....	39
6. Revisi Nilai	39

7. Tugas Akhir	40
8. Mengulang Mata Kuliah Yang Tidak Lulus	40
9. Wisuda	40
10. Pelanggaran Akademik	43
BAB III. Fakultas Ekonomi	45
A. Pengantar	43
B. Visi Dan Misi	43
C. Tujuan Fakultas	43
C. Organisasi Fakultas.....	44
D. Program Studi	45
Program Studi S1 Akuntansi.....	47
A. Spesifikasi Program Studi.....	48
B. Visi dan Misi	48
C. Tujuan	48
D. Profil Lulusan.....	48
E. Capaian Pembelajaran Lulusan	49
F. Kriteria Kelulusan	53
G. Struktur Kurikulum dalam Semester.....	54
H. Uraian Mata Kuliah.....	56
BAB IV. Pola Pengembangan Kemahasiswaan	128
A. Hak dan Kewajiban Mahasiswa	128
B. Organisasi Kemahasiswaan	129
C. Ruang Lingkup Kegiatan Kemahasiswaan	129
D. Bidang Penalaran, Keilmuan, Kreativitas, Kewirausahaan	131
E. Kompetisi Program Minat dan Bakat Tingkat Nasional.....	141
F. Kesejahteraan Mahasiswa	145
BAB V. Layanan.....	151
A. UPA – Perpustakaan	151
B. UPA – Laboratorium.....	152
C. Sistem Informasi Akademik.....	156
D. Penyampaian Keluhan Pelanggan.....	168

BAB I

PENDAHULUAN

A. SEJARAH UNIVERSITAS SETIA BUDI

Pendirian Yayasan Pendidikan Setia Budi dengan Akta Notaris Ruth Karliena, S.H, Surakarta Nomor 184, tanggal 22 April 1985 oleh Keluarga Drs. Yahya Andrianto, dan diperbarui dengan Akta Notaris Djedjem Widjaja, S.H., M.H., di Jakarta Nomor 39, tanggal 21 Pebruari 2002, dimana pendiri dan pengurusnya menjadi keluarga Dr. Soedjarwo.

Berawal dari Akademi Analis Kesehatan dengan SK Menteri Kesehatan RI Nomor: 112/KEP/DIKLAT/KES/83, tanggal 21 Juli 1983 dan terus berkembang dengan didirikannya:

1. Akademi Analis Farmasi dengan SK Menteri Kesehatan RI Nomor: 2646/Kep/Diknakes/VIII/83, tanggal 12 Agustus 1987, yang berubah namanya menjadi Akademi Analis Farmasi dan Makanan berdasarkan surat dari DEP.KES.RI, Nomor: DL.02.01.1.1.3099, tanggal 29 September 1997.
2. Akademi Teknik Kimia dengan SK MENDIKBUD RI, Nomor: 0125/O/1989, tanggal 8 Maret 1989 dengan Program Studi D-III Analis Kimia. Kemudian terjadi perubahan bentuk menjadi Sekolah Tinggi Teknik Kimia Surakarta dengan SK MENDIKBUD RI, Nomor: 103/D/O/1994, tanggal 19 Desember 1994 dengan Program Studi S1 Teknik Kimia, S1 Farmasi, D-III Analis Kimia, D-III Teknik Kimia Pangan dan D-III Teknik Kimia Farmasi. Menjadi **Universitas Setia Budi** dengan SK MENDIKBUD RI, Nomor: 77/D/O/1997, tanggal 11 Nopember 1997 dengan 5 (lima) Fakultas, yaitu: Fakultas Farmasi, Fakultas Teknik, Fakultas Biologi, Fakultas Psikologi dan Fakultas Ekonomi.
3. Akademi Teknik Gigi dengan SK MENKES RI, Nomor: HK.00.06.1.1.3046, tanggal 9 Juli 1992.
4. Akademi Farmasi dengan SK MENKES RI Nomor: HK.00.06.1.1.347.2, tanggal 2 Pebruari 1998.

Berdasarkan ijin dari DIRJEN DIKTI RI Nomor: 3954/D/T/2001, tanggal 28 Desember 2001, penyelenggaraan Program Studi D-III Analis Kesehatan, D-III Analis Farmasi dan makanan serta D-III Farmasi, berintegrasi pada Universitas Setia Budi.



Gambar 1. Logo Universitas Setia Budi

Filosofi Visual:

- ❖ Gambar Bola Dunia yang berputar dinamis mengisyaratkan visi dari pemikiran untuk meraih kemampuan ilmu pengetahuan dan teknologi guna menggarap segala yang ada di bumi ini untuk kesejahteraan umat manusia.
- ❖ Tiga lingkaran merah yang dihubungkan dengan tiga garis kuning keemasan melukiskan bahwa pemikiran tersebut selalu berlandaskan kepada Tri Sila yaitu Sadar, Percaya dan Taat kepada Tuhan Yang Maha Esa dan utusan-Nya. Dengan demikian setiap gagasan (cipta, rasa, karsa) selalu berdasarkan Tri Sila sehingga yang terwujud adalah mendekati Karsa Tuhan
- ❖ Bintang bersegi lima merupakan visualisasi dari sebagian akhlak mulia atau budi pekerti luhur yang merupakan kesatuan watak utama, seperti rela, narimo/menerima, jujur, sabar dan budi luhur.
- ❖ Tulisan “Setia Budi” berwarna merah putih, menggambarkan nilai kesatuan bangsa. USB selalu berjiwakan tanah air yang tinggi, namun tetap bersahabat dengan bangsa-bangsa di seluruh dunia.

Filosofi Warna:

- ❖ Warna dasar putih melambangkan *kesucian* dalam *cipta, rasa, karsa* dan *tindakannya*.
- ❖ Warna garis kuning keemasan yang menghubungkan ketiga lingkaran melambangkan ketajaman, kecemerlangan serta kearifan dalam berpikir karena dilandasi oleh sadar, percaya dan taat kepada Tuhan Yang Maha Esa dan utusan-Nya.
- ❖ Warna garis biru pada bola dunia dan tulisan Universitas menunjukkan cinta yang mendalam kepada Tri Dharma Perguruan Tinggi dan kasih sayang kepada umat di bumi.
- ❖ Warna merah putih pada tulisan Setia Budi melambangkan kesetiaan kepada Negara Kesatuan Republik Indonesia.

Arti nama SETIA BUDI merupakan keinginan para pendirinya untuk membantu pemerintah Republik Indonesia, dan umat dalam meningkatkan sumber daya manusia, agar senantiasa berbudi pekerti luhur, beriman dan bertaqwa kepada Tuhan Yang Maha Kuasa.

B. PROFIL UNIVERSITAS SETIA BUDI

PROGRAM STUDI:	TAHUN BERDIRI
Akademi Analis Kesehatan Surakarta D-III Analis Kesehatan	1983
Akademi Analis Farmasi Surakarta D-III Analis Farmasi, berubah nama menjadi	1987
Akademi Analis Farmasi Dan Makanan Surakarta D-III Analis Farmasi & Makanan	2001
Akademi Farmasi Surakarta D-III Farmasi	1998
Akademi Teknik Kimia Surakarta D-III Analis Kimia	1989
D-III Teknik Kimia Farmasi	1992
D-III Teknik Kimia Pangan	1992
Akademi Teknik Gigi Surakarta D-III Teknik Gigi	1992
Sekolah Tinggi Teknik Kimia Surakarta S1 Farmasi	1994
S1 Teknik Kimia	
D-III Analis Kimia	
D-III Teknik Kimia Farmasi	
D-III Teknik Kimia Pangan	
Universitas Setia Budi	1997

Universitas Setia Budi telah menjalankan sistem manajemen mutu Internal & Eksternal untuk menjamin sistem dan kualitas kelulusannya. Pada tahun 2017, berdasarkan hasil Audit Eksternal oleh Badan Sertifikasi Internasional *World Wide Quality Assurance (WQA)*, USB tersertifikasi SMM ISO 9001:2015 dengan nomor QS 4054 dan pada tahun yang sama pula USB mendapatkan sertifikat Akreditasi Institusi dengan peringkat **Baik Sekali** oleh Badan

Akreditasi Nasional Pendidikan Tinggi (BAN-PT) dengan nomor 282/SK/BAN-PT/Ak.KP/PT/IV/2023.

Fakultas Farmasi:	Tahun Berdiri
1. Program Studi S1 Farmasi (Akreditasi Baik Sekali) Berdasarkan Surat Keputusan LAM-PTKes tanggal 24 Maret 2023 nomor: 0227/LAM-PTKes/Akr/Sar/III/2023	1995
2. Program Studi D-III Farmasi (Akreditasi Baik Sekali) Berdasarkan Surat Keputusan LAM-PTKes Tanggal 12 Agustus 2022 Nomor : 0673/LAM-PTKes/Akr/Dip/VIII/2022	1998
3. Program Studi D-III Analis Farmasi & Makanan (Akreditasi B) Berdasarkan Surat Keputusan LAM-PTKes Tanggal 9 Juni 2018 Nomor: 0413/LAM-PTKes/Akr/Dip/VI/2018	1987
4. Program Studi Profesi Apoteker (Akreditasi Baik Sekali) Berdasarkan Surat Keputusan LAM-PTKes Tanggal 24 Maret 2023 Nomor : 0228/LAM-PTKes/Akr/Pro/III/2023	1998
5. Program Studi S2 Ilmu Farmasi (Akreditasi Baik Sekali) Berdasarkan Surat Keputusan LAM-PTKes Tanggal 26 Agustus 2017 Nomor : 0147/LAM-PTKes/Akr/Mag/II/2023	2007
Fakultas Teknik:	
1. Program Studi S1 Teknik Kimia (Akreditasi B) Berdasarkan Surat Keputusan BAN-PT Tanggal 30 Oktober 2019 Nomor : 4146/SK/BAN_PT/Akred/S/X/2019	1995
2. Program Studi D-III Analis Kimia (Akreditasi B) Berdasarkan Surat Keputusan BAN-PT Tanggal 05 Mei 2020 Nomor : 2984/SK/BAN_PT/AK-PPJ/Dipl-III/V/2020	1989

3. Program Studi S1 Teknik Industri (Akreditasi Baik) 1997

Berdasarkan Surat Keputusan BAN-PT

Tanggal 27 Oktober 2021

Nomor: 1621/SK/BAN-PT/Akred-PMT/S/III/2022

Fakultas Ilmu Kesehatan:

1. Program Studi D-III Analis Kesehatan (Akreditasi Baik Sekali) 1983

Berdasarkan Surat Keputusan LAM-PTKes

Tanggal 27 Mei 2021

Nomor: 0186/LAM-PTKes/Akr/Dip/V/2021

2. Program Studi D-IV Analis Kesehatan (Akreditasi B) 2008

Berdasarkan Surat Keputusan BAN-PT

Tanggal 11 Desember 2020

Nomor : 0660/LAM-PTKes/Akr/Dip/XII/2020

Fakultas Psikologi :

Program Studi S1 Psikologi (Akreditasi B) 2002

Berdasarkan Surat Keputusan BAN-PT

Tanggal 10 September 2019

nomor : 3443/SK/BAN-PT/Akred/IX/2019

Fakultas Ekonomi :

1. Program Studi S1 Manajemen Rumah Sakit (Akreditasi B) 2003

Berdasarkan Surat Keputusan BAN-PT

tanggal 07 April 2020

nomor : 2382/SK/BAN-PT/AK-PPJ/S/IV/2020

2. Program Studi S1 Akuntansi (Akreditasi B) 2003

Berdasarkan Surat Keputusan BAN-PT

tanggal 21 Oktober 2016

nomor : 12639/SK/BAN-PT/Ak-PPJ/S/XI/2021

C. VISI, MISI DAN TUJUAN

1. Visi Universitas Setia Budi

Menjadi Perguruan Tinggi Unggul dan Menghasilkan Lulusan yang Kompeten, Berbudi Pekerti Luhur dan Berwawasan Internasional.

2. Misi Universitas Setia Budi

- a) Menyelenggarakan pengelolaan perguruan tinggi yang sehat.
- b) Menyelenggarakan pendidikan, penelitian, dan pengabdian masyarakat yang kreatif dan inovatif sesuai perkembangan IPTEK dan kebutuhan masyarakat.
- c) Memperluas jejaring kemitraan tingkat nasional dan internasional.
- d) Memperkuat potensi mahasiswa dan lulusan yang berkarakter unggul

3. Tujuan Universitas Setia Budi

- a) Mewujudkan pengelolaan perguruan tinggi yang sehat dan menjadi pilihan masyarakat.
- b) Mewujudkan pendidikan, penelitian, dan pengabdian masyarakat yang kreatif dan inovatif sesuai perkembangan IPTEK dan kebutuhan masyarakat
- c) Mewujudkan jejaring kemitraan tingkat nasional dan internasional.
- d) Menghasilkan lulusan yang beriman dan bertakwa kepada Tuhan Yang Maha Esa, berbudi pekerti luhur, kompeten, berkarakter dan berdaya saing.

D. ARAH PENGEMBANGAN

Program Akademik diarahkan pada hasil lulusan yang memiliki kualifikasi sebagai berikut :

1. Menguasai dasar-dasar ilmiah dan ketrampilan dalam bidang keahlian tertentu sehingga mampu menemukan, memahami, menjelaskan dan merumuskan cara penyelesaian masalah yang ada di dalam kawasan keahliannya
2. Mampu menerapkan ilmu pengetahuan dan ketrampilan yang dimilikinya sesuai dengan bidang keahliannya dalam kegiatan produktif dan pelayanan kepada masyarakat dengan sikap dan perilaku yang sesuai dengan tata kehidupan bersama
3. Mampu bersikap dan berperilaku dalam membawakan diri berkarya dibidang keahliannya maupun dalam berkehidupan bersama di masyarakat
4. Mampu mengikuti perkembangan ilmu pengetahuan, teknologi dan atau kesenian yang merupakan keahliannya.

Program Vokasi merupakan jalur Pendidikan Profesional yang mengembangkan sistem pendidikan untuk menghasilkan tenaga profesional dengan kompetensi sebagai berikut :

1. Mampu menyelesaikan masalah industri (*problem solver*)
2. Bekerja mengikuti operasi, standar dan prosedur industri baik tingkat nasional maupun internasional.
3. Mendukung perkembangan industri melalui peningkatan mutu / kualitas.

E. STRUKTUR ORGANISASI

Kepengurusan Yayasan Pendidikan Setia Budi Surakarta

Ketua Pembina	: Dra. Hendra Tjahyawati, M.Pd.
Ketua Pengurus	: Dr. Ir. Budi Darmadi, M.Sc.
Pengawas	: Hendragini
Bendahara	: Sembodo, S.H.

Badan Pelaksana Harian Yayasan Pendidikan Setia Budi Surakarta

Ketua	: Ramelan Subagyo, M.Eng.Sc.
Wakil Ketua	: Agus Endrianto Suseno, SE., MBA.
Sekretaris	: -
Bendahara	: Fahmi Mayasari, SE., MM.
Anggota Urusan Administrasi Umum	: Bambang Rinantoro
Anggota Urusan Sarana Prasarana	: Dian Anggraena, M.Sc.

Pejabat Struktural Tingkat Rektorat Universitas Setia Budi

Masa Tugas 2023-2027

1. Rektor : Dr. Ir. Djoni Tarigan, MBA.
2. Wakil Rektor I Bid.Adm. Akademik, Sistem Informasi, Kemahasiswaan dan Alumni : Dr. Dra. Peni Pujiastuti, M.Si.
3. Wakil Rektor II Bid. Keuangan, Pengadaan, Sarana Prasarana dan Umum : Dr. Narimo, S.T., M.M.
- 4, Wakil Rektor IV Bid.Adm. Umum, Kepegawaian, Pemasaran & Penerimaan Mahasiswa Baru : Dr. Titik Sunarni, M.Si., Apt.

Sesuai dengan statuta Universitas Setia Budi susunan organisasi di masing-masing Fakultas di Universitas Setia Budi terdiri dari:

Unsur Pimpinan Fakultas

Dalam penyelenggaraan pendidikan, penelitian dan pengabdian kepada masyarakat, Fakultas dipimpin oleh Dekan dibantu oleh Sekretaris Fakultas/Wakil Dekan dan bertanggung jawab langsung kepada Rektor.

Fakultas merupakan penyelenggara Program Studi D-III, D-IV, S-1, S2 dan profesi dalam kegiatan operasional dibidang akademik, penelitian dan pengabdian masyarakat. Dekan dibantu oleh Ketua Program Studi dan atau Sekretaris Program Studi.

- ❖ Dekan berkewajiban dan bertanggung jawab dalam pembinaan tenaga edukatif, mahasiswa dan tenaga administrasi, serta perencanaan dan pengembangan fakultas bidang pendidikan, penelitian dan pengabdian masyarakat.
- ❖ Sekretaris Fakultas/Wakil Dekan bertugas membantu Dekan dalam memimpin pelaksanaan kegiatan rutin di bidang pendidikan, penelitian serta pengabdian kepada masyarakat, kegiatan administrasi umum, evaluasi/pembinaan tenaga edukatif, administrasi kegiatan bidang pembinaan dan pelayanan kepada mahasiswa.
- ❖ Ketua Program Studi, bertugas membantu Dekan dalam memimpin pelaksanaan kegiatan operasional di Program Studi bidang pendidikan, penelitian dan pengabdian masyarakat

PEJABAT STRUKTURAL UNIVERSITAS SETIA BUDI

PERIODE 2019 - 2023

I. FAKULTAS FARMASI

Dekan	: Dr. apt. Iswandi, S.Si., M.Far.
Wakil Dekan I	: Dr. apt. Wiwin Herdwiani, M.Si.
Wakil Dekan II	: Dr. apt. Ismi Rahmawati, S.Si., M.Si.
Wakil Dekan III	: apt. Fransiska L, S.Farm.,M.Sc.
Ketua Progdi S2 Farmasi	: Dr. apt. Jason Merari P., M.M., M.Si.
Sek. Progdi S2 Farmasi	: Dr. apt. Lucia Vita Inandha D, S.Si., M.Sc.
Ketua Progdi S1 Farmasi	: apt. Ika Purwidiyaningrum, M.Sc
Sekretaris 1 Progdi S1 Farmasi	: apt. Avianti Eka Dewi AP, S.Farm., M.Sc.
Sekretaris 2 Progdi S1 Farmasi	: apt. Yane dila Keswara, M.Sc.
Ketua Progdi D-III Farmasi	: Dr. apt. Samuel Budi H, S.Farm., M.Si.

Sek. Progdi D-III Farmasi	: apt. Dwi Ningsih, S.Si., M.Far.
Ketua Progdi D-III Anafarma	: apt. Vivin Nopiyanti, S.Si., M.Sc.
Ketua Progdi Profesi Apoteker	: apt. Tri Wijayanti, S.Farm., M.Ph.
Sek. Progdi Profesi Apt.	: apt. Dewi Ekowati, S.Si., M.Sc.

II. FAKULTAS TEKNIK

Dekan	: Dr. Suseno, M.Si.
Sekretaris Fakultas	: Anita Indrassari, S.T., M.Eng.
Ketua progdi S1 Tek. Kimia	: Dewi Astuti Herawati, ST., M.Eng.
Ketua progdi S1 Tek. Industri	: Erni Suparti, S.T., M.T.
Ketua progdi D-III Analis Kimia	: Yari Mukti Wibowo, S.Si., M.Sc.

III. FAKULTAS ILMU KESEHATAN

Dekan	: Prof. dr. Marsetyawan HNES., M.Sc., Ph.D.
Wakil Dekan I	: Dr. Dian Kresna Dipayana, S.Si., M.Si.
Wakil Dekan II	: Tri Mulyowati, SKM., M.Sc.
Ketua Progdi D-IV An. Kes.	: Reny Pratiwi, S.Si., M.Si., Ph.D
Sekretaris Progdi D-IV An. Kes.	: Rinda Binugraheni, S.Pd., M.Sc.
Ketua Progdi D-III An. Kes.	: Dr. Ifandari, S.Si., M.Si
Sekretaris Progdi D-III An. Kes.	: Rumayda Chitra, SST., MPH.

IV. FAKULTAS PSIKOLOGI

Dekan	: Drs. Isaac Jogues Kiyok Sito Meiyanto, Ph.D.
Sekretaris Fakultas	: Yustinus Joko Dwi Nugroho, S.Psi., M.Psi.
Ketua Progdi S1 Psikologi	: Dra. Endang Widyastuti, MA.

V. FAKULTAS EKONOMI

Dekan	: Dr. Didik Setyawan, S.E., M.M., M.Sc.
Sekretaris Fakultas	: Yunus Harjito, S.E., M.Si
Ketua Progdi S1 Manajemen	: Dr. Ir. Waluyo Budi Atmoko, MM.
Ketua Progdi S1 akuntansi	: Faiz Rahman Sidiq, S.E., M.Ak.

VI. BIRO

Kepala BAA & SI	: Sri Indarto, S.Kom.
Kepala Bag. Adm. Akd	: Nilna Amaliya F., S, Kom.
Kepala Bag. SIM	: Anton Wahyu Nugroho, S.Kom.
Kepala BAUK dan Kejasama	: Rosita Yuniati, S.Psi., M.Psi., Psi.
Kepala Bag. Adm Umum dan Kepegawaian	: Tien Sugiyanti, S. Kom
Kepala Bag. Kerjasama Ph.D..	: Dian Marlina, S.Farm., M.Sc., M.Si.,
Kepala Biro Keuangan	: Daniel Sujatmiko, S.P., M.Sc.
Kepala Bag. Keuangan	: Ponijo, SE.
Kepala Biro Sar-Pras dan RT	: Suroso, SP.
Kepala Bag. Sar-PrasAkd dan RT	: Pinggir Supriyanto
Kepala Bag. Sar-Pras NonAkd	: Agus Susanto, SE.
Kepala Bag. Pengadaan dan Gudang	: Bambang Widodo, S.Kom.
Kepala BKA	: apt. Ganet Purwantoko, M. Farm.
Kepala Bag. Kemahasiswaan	: Hesti Kusmiyati, A.Md.
Kepala Bag. Alumni	: M. Margareta Ida N, A.Md.
Kepala Pusat Kewirausahaan dan <i>Softskill</i>	: apt. Taufik Turahman, M.Farm.
Kepala Biro Pemasaran dan PMB	: Swastika Ardhana, S.I.Kom.
Kepala Bag. Pemasaran	: Royan Dane Putra, S.Sn.
Kepala Bag. Penerimaan Mahasiswa	: Indriana Retnowati, S.E.

VII. UNIT PELAKSANATEKNIS

Kepala UPA Perpustakaan Pusat	: Rina Handayani, SIP., MIP
Kepala UPA Lab Sentral	: Asik Gunawan, SKM.

VIII. BIDANG PENJAMINAN MUTU

Kepala Bidang Penjaminan Mutu	: Petrus Darmawan, S.T., M.T.
Ketua Bidang Penjaminan Mutu	: Sujoko, S.Psi. S.PdI. M.Si.
Ketua Bidang Pengembangan Mutu	: apt. Nur Aini Dewi, M.Sc.

IX. LPPM

Ketua	: Dr. apt. Rina Herowati, M.Si.
Ka.Bid. Penelitian	: Hery Muhamad Ansory, S.Pd., M.Sc.
Ka.Bid. Pengabdian Masyarakat	: Bagus Ismail Adhi W, ST., MT.

X. DEWAN KODE ETIK

Ketua	: Rosita Yuniati, S.Psi., M.Psi., Psi.
Sekretaris	: apt. Ganet Purwantoko, M. Farm.

XI. LEMBAGA PENGEMBANGAN PENDIDIKAN

Ketua	: Dr. apt. Opstaria Saptarini, S.Farm., M.Si.
Sekretaris	: Gregorius Prima Indra B, ST., M.Eng.

XII. SATUAN PENGAWAS

Ketua	: Dr. Widi Hariyanti, S.E., M.Si
Sekretaris	: -

BAB II

PENYELENGGARAAN PENDIDIKAN

Penyelenggaraan pendidikan di Universitas Setia Budi berdasarkan pada Statuta Universitas Setia Budi dan regulasi dari pemerintah, yaitu UU 12 Tahun 2012 tentang Pendidikan Tinggi, PP No 4 Tahun 2014 tentang penyelenggaraan pendidikan tinggi dan pengelolaan perguruan tinggi, PP No 8 tahun 2012 tentang Kerangka Kualifikasi Nasional Indonesia (KKNI), Permendikbud No 74 tahun 2013 tentang Penerapan Kerangka Kualifikasi Indonesia Bidang Pendidikan Tinggi, Permendikbud Nomor 3 tahun 2020 tentang Standar Nasional Pendidikan Tinggi (SNPT), Permenristekdikti nomor 62 Tahun 2016 tentang Sistem Penjaminan Mutu Pendidikan Tinggi, Standar Kompetensi Nasional Kimia Analisis (SKN-KA) tahun 2019 dll.

A. KOMPETENSI LULUSAN

Kompetensi lulusan merupakan kualifikasi kemampuan lulusan Universitas Setia Budi yang mencakup sikap, pengetahuan, dan ketrampilan yang dinyatakan dalam capaian pembelajaran lulusan (CPL). Capaian pembelajaran lulusan masing-masing program studi di Universitas Setia Budi mengacu pada deskripsi capaian pembelajaran lulusan KKNI dan capaian pembelajaran yang ditetapkan organisasi profesi, serta memiliki kesetaraan dengan jenjang kualifikasi pada KKNI. Kompetensi lulusan masing-masing program studi tercantum ada pedoman akademik fakultas.

B. ISI PEMBELAJARAN

Isi pembelajaran merupakan tingkat kedalaman dan keluasan materi pembelajaran, yang mengacu pada capaian pembelajaran lulusan, dan dituangkan dalam bentuk mata kuliah. Tingkat kedalaman dan keluasan materi pembelajaran pada setiap program pendidikan dirumuskan dengan mengacu pada deskripsi CPL. Tingkat kedalaman dan keluasan materi pembelajaran di Universitas Setia Budi sebagai berikut:

1. Program Diploma Tiga, paling sedikit menguasai konsep teoritis bidang pengetahuan dan ketrampilan tertentu secara umum.
2. Program Diploma Empat dan Sarjana, paling sedikit menguasai konsep teoritis bidang pengetahuan dan ketrampilan tertentu secara umum dan konsep teoritis bagian khusus dalam bidang pengetahuan dan ketrampilan tersebut secara mendalam.
3. Program Profesi, paling sedikit menguasai teori aplikasi bidang pengetahuan dan ketrampilan tertentu.

4. Program Magister, paling sedikit menguasai teori dan aplikasi bidang pengetahuan tertentu.

C. PROSES PEMBELAJARAN

Proses pembelajaran di Universitas Setia Budi, merupakan pelaksanaan pembelajaran pada program studi dengan memperhatikan SNI/TKTI 44/2015 dan regulasi lain, untuk memperoleh capaian pembelajaran lulusan.

1) KARAKTERISTIK PROSES PEMBELAJARAN

Karakteristik proses pembelajaran di Universitas Setia Budi bersifat interaktif, holistik, integratif, saintifik, kontekstual, tematik, efektif dan **berpusat pada mahasiswa** (*Student Center Learning, SCL*)

2) PERENCANAAN PROSES PEMBELAJARAN

Perencanaan proses pembelajaran disusun untuk setiap mata kuliah dan di sajikan dalam bentuk: Rencana Pembelajaran Semester (RPS), Kontrak Perkuliahan (KP), Catatan Pelaksanaan Pembelajaran (CKPP) dan bahan ajar. Disusun oleh dosen pengampu/tim dosen dan direview secara periodik dengan memperhatikan perkembangan IPTEK, kebutuhan pasar dan regulasi.

3) PELAKSANAAN PROSES PEMBELAJARAN

Pelaksanaan Proses Pembelajaran berlangsung dalam bentuk interaksi antara dosen, mahasiswa dan sumber belajar di dalam atau di luar lingkungan Universitas Setia Budi.

a. **Bentuk Pembelajaran** berupa: kuliah, responsi, seminar, praktikum/ praktek studio/praktek bengkel/praktek lapangan. Untuk program Sarjana/Diploma IV wajib ditambah penelitian, perancangan atau pengembangan dan pengabdian kepada masyarakat di bawah bimbingan dosen.

b. **Beban Belajar Mahasiswa**

Beban belajar mahasiswa dinyatakan dalam besaran sistem kredit semester (sks). Sks digunakan sebagai ukuran:

- 1) Besarnya beban belajar mahasiswa untuk mencapai capaian pembelajaran lulusan
- 2) Besarnya pengakuan atas keberhasilan usaha belajar mahasiswa
- 3) Besarnya usaha belajar yang digunakan mahasiswa untuk menyelesaikan suatu program, baik program semesteran maupun program lengkap.
- 4) Besarnya usaha penyelenggaraan pendidikan bagi dosen

Nilai sks suatu mata kuliah ditentukan berdasar atas kedalaman, keluasan dan kerincian bahan kajian untuk mencapai suatu kompetensi serta tingkat penguasaan yang ditetapkan dalam capaian pembelajaran lulusan.

Secara prinsip pengertian sks harus dipahami sebagai waktu yang dibutuhkan oleh mahasiswa untuk mencapai kompetensi tertentu / capaian pembelajaran, dengan melalui bentuk pembelajaran dan bahan kajian tertentu.

- 1) **1 (satu) sks pada proses pembelajaran berupa kuliah, responsi, atau tutorial**, terdiri atas:
 - a. Kegiatan tatap muka 50 (lima puluh) menit per minggu per semester
 - b. Kegiatan penugasan terstruktur 60 (enam puluh) menit per minggu per semester
 - c. Kegiatan mandiri 60 (enam puluh) menit per minggu per semester
- 2) **1 (satu) sks pada proses pembelajaran berupa seminar** atau bentuk lain yang sejenis, terdiri dari:
 - a. Kegiatan tatap muka 100 (seratus) menit per minggu per semester
 - b. Kegiatan mandiri 70 (tujuh puluh) menit per minggu per semester
- 3) **1 (satu) sks pada proses pembelajaran berupa praktikum, praktek studio, praktik bengkel, praktik lapangan, penelitian, pengabdian kepada masyarakat**, dan atau pembelajaran lain yang sejenis 170 (seratus tujuh puluh) menit per minggu per semester.

Semester merupakan satuan waktu proses pembelajaran efektif selama paling sedikit 16 (enam belas) minggu, termasuk Ujian. Satu tahun akademik terdiri dari 2 (dua) semester, yaitu semester gasal dan semester genap. Semester gasal dimulai pada bulan September dan berakhir Januari, dan semester genap dimulai mulai Februari dan berakhir Juni.

Masa dan Beban Belajar Penyelenggaraan Program Pendidikan berdasarkan SK Rektor 0364/H1-02/13.06.2017

- 1) Program Diploma 3 (tiga), paling lama 5 (lima) tahun akademik, dengan beban belajar mahasiswa paling sedikit 108 (seratus delapan) sks.
- 2) Program Diploma 4 (empat) dan Sarjana (S1), paling lama 7 (tujuh) tahun akademik, dengan beban belajar mahasiswa paling sedikit 144 (seratus empat puluh empat) sks.

- 3) Program Profesi paling lama 3 (tiga) tahun akademik setelah menyelesaikan program sarjana/diploma empat, dengan beban belajar mahasiswa paling sedikit 24 (dua puluh empat) sks
- 4) Program magister, paling lama 4 (empat) tahun akademik setelah menyelesaikan program sarjana/diploma empat, dengan beban belajar mahasiswa paling sedikit 36 (tiga puluh enam) sks.

Pengambilan sks

- 1) Beban belajar mahasiswa program: Diploma 3, Diploma 4 dan Sarjana yang berprestasi akademik dengan indeks prestasi semester (IPS) lebih besar dari 3,00 dan memenuhi etika akademik, maka setelah semester 2 (dua) dapat mengambil maksimum 24 (dua puluh empat) sks per semester pada semester berikutnya.
- 2) Pengambilan sks pada semester berikutnya mengikuti tabel berikut:

Tabel 1. Hubungan Indeks Prestasi dengan jumlah sks yang diperbolehkan

IPS yang diperoleh	Maks. sks yang diperbolehkan
$\geq 3,00$	24
2,50 – 2,99	22
2,00 – 2,49	20
$< 2,00$	18

Penilaian Pembelajaran

Penilaian pembelajaran merupakan penilaian proses dan hasil belajar mahasiswa dalam rangka pemenuhan capaian pembelajaran lulusan, mencakup:

1) Prinsip penilaian

Penilaian harus mencakup prinsip edukatif, otentik, objektif, akuntabel, dan transparan yang dilakukan secara terintegrasi

- a) Prinsip edukatif, yaitu penilaian yang memotivasi mahasiswa agar mampu memperbaiki perencanaan dan cara belajar, mampu meraih capaian pembelajaran lulusan.
- b) Prinsip otentik, yaitu penilaian yang berorientasi pada proses belajar yang berkesinambungan dan hasil belajar yang mencerminkan kemampuan pada saat proses pembelajaran berlangsung.

- c) Prinsip objektif, yaitu penilaian yang didasarkan pada standar yang disepakati antara dosen dan mahasiswa serta bebas dari pengaruh subjektivitas penilai dan yang dinilai
- d) Prinsip akuntabel, yaitu penilaian yang dilaksanakan sesuai dengan prosedur dan kriteria yang jelas, disepakati pada awal kuliah, dan dipahami oleh mahasiswa
- e) Prinsip transparan, yaitu penilaian yang prosedur dan hasil penilaiannya dapat diakses oleh semua pemangku kepentingan.

2) Teknik dan instrumen penilaian

- a) Teknik penilaian terdiri atas observasi, partisipasi, unjuk kerja, tes tertulis, tes lisan dan angket.
- b) Instrumen penilaian terdiri atas penilaian proses dalam bentuk rubrik dan/atau penilaian hasil dalam bentuk portofolio atau karya desain.
- c) Penilaian sikap dapat menggunakan teknik penilaian observasi.
- d) Penilaian penguasaan pengetahuan, ketrampilan umum, dan ketrampilan khusus dilakukan dengan memilih satu atau kombinasi dari berbagai teknik (observasi, partisipasi, unjuk kerja, tes tertulis, tes lisan dan angket) dan instrumen penilaian (rubrik, portofolio atau karya desain).
- e) Rubrik penilaian mahasiswa sebaiknya merupakan kesepakatan dari hasil musyawarah: *peer group*, atau program studi, atau fakultas.

- f) Instrumen penilaian untuk Ujian Kompetensi Akhir yang Diharapkan (UKAD) tertulis, menggunakan sistem Penilaian Acuan Patokan(PAP) sebagai berikut:

Tabel 2. Penilaian Acuan Patokan (PAP)

<i>Angka</i>		
<i>Huruf</i>	<i>Skala 5</i>	<i>Skala 100</i>
A	4,0	85 – 100
B	3,9	83 – 84
	3,8	81 – 82
	3,7	79 – 80
	3,6	77 – 78
	3,5	75 – 76
	3,4	74
	3,3	73
	3,2	72
	3,1	71
	3,0	70
C	2,9	69
	2,8	68
	2,7	67
	2,6	66
	2,5	65
	2,4	64
	2,3	63
	2,2	62
	2,1	61
	2,0	60
D	1,9	59
	1,8	58
	1,7	57
	1,6	56
	1,5	55
	1,4	44 – 54
	1,3	33 – 43
	1,2	22 – 32
	1,1	11 – 21
	1,0	1 – 10
E	0	0

3) Mekanisme penilaian

- a) Dosen menyusun rencana penilaian setiap Kompetensi Akhir yang Diharapkan (KAD) sesuai RPS.
- b) Batas ketuntasan setiap KAD serendah-rendahnya C (2,00) setara dengan 60. **Fakultas dapat menetapkan melebihi batas tuntas tersebut, dan dituangkan dalam pedoman akademik.**
- c) Pelaksanaan penilaian KAD disebut UKAD sesuai RPS. UKAD dapat dilaksanakan secara mandiri oleh dosen/tim dosen atau dilaksanakan secara terjadwal, mengikuti kebijakan di fakultas.
- d) Dosen memberikan umpan balik terhadap hasil UKAD, mengumumkan hasil UKAD kepada mahasiswa.
- e) Mahasiswa yang belum memenuhi batas tuntas wajib melakukan perbaikan. Sistem perbaikan dapat berupa unjuk kerja, tes lisan, tes tulis, tugas dan lain-lain. Teknik pelaksanaan perbaikan diatur oleh fakultas. **Jika pada semester tersebut mahasiswa dinyatakan tidak tuntas, maka diwajibkan mengulang pada semester yang sama tahun berikutnya.**
- f) Dosen mendokumentasikan hasil penilaian dan melaporkan ke program studi.

4) Pelaksanaan penilaian

- a) UKAD meliputi UKAD 1, UKAD 2, UKAD 3 dan UKAD 4
- b) Jenis UKAD dapat berupa tes tulis, tes lisan, unjuk kerja atau tes yang lain yang dapat digunakan untuk mengukur ketercapaian pengetahuan, ketrampilan dan sikap.
- c) UKAD dilaksanakan secara mandiri oleh dosen pengampu/tim dosen pengampu dan atau secara terjadwal, teknis pelaksanaan diatur oleh fakultas.
- d) Bobot penilaian tiap-tiap KAD ditetapkan secara mandiri oleh dosen pengampu/tim dengan memperhatikan kedalaman dan keluasan bahan kajian.
- e) Hasil penilaian diumumkan kepada mahasiswa setelah satu tahap pembelajaran (setiap UKAD) sesuai dengan RPS.

5) Pelaporan penilaian

- a) Hasil penilaian setiap UKAD wajib diserahkan kepada prodi.
- b) Karena pembobotan tiap KAD berbeda pada masing-masing mata kuliah, maka dosen wajib mengisi nilai akhir.
- c) Nilai akhir wajib diupload ke sistem edumanager selambat-lambatnya 10 (sepuluh) hari setelah UKAD 4. Sistem edumanager akan mengubah nilai angka ke nilai huruf secara otomatis.

6) Ketuntasan dan Kelulusan mahasiswa

- a) Ketuntasan mahasiswa **pada setiap UKAD** mengikuti **batas tuntas** yang **ditetapkan oleh program studi**. Serendah-rendahnya mencapai nilai C (2,00) setara dengan 60.
- b) Ketuntasan mahasiswa **pada tiap mata kuliah** mengikuti batas tuntas yang ditetapkan oleh program studi atau fakultas, serendah-rendahnya mencapai C (2,00) setara dengan 60 untuk program diploma/sarjana, C (2,00) untuk program profesi setara dengan 60 dan B (3,00) setara 70 untuk magister .
- c) **Kelulusan akhir program**, dinyatakan lulus apabila telah menempuh dan tuntas seluruh beban belajar yang ditetapkan dan memiliki capaian pembelajaran lulusan yang ditargetkan oleh program studi, dengan indek prestasi kumulatif (IPK) lebih besar atau sama dengan: 2,50 (dua koma lima nol) untuk diploma dan program sarjana, 3,00 (tiga koma nol nol) untuk program profesi dan magister. Dan ketentuan lain yang ditetapkan oleh program studi.
- d) Selain IPK kelulusan akhir program seorang mahasiswa, apabila telah lulus pada beberapa program pengayaan akademik, yaitu: *English Proficiency Course*(EPC), Pendidikan Anti Korupsi (PAK), Pengenalan Program Studi dan Program Pendidikan bagi Mahasiswa Baru (PPSPP), Latihan Keterampilan Manajemen Mahasiswa Tingkat Pradasar (LKMM-PD).
- e) Mahasiswa program diploma dan program sarjana dinyatakan lulus apabila telah menempuh seluruh beban belajar yang ditetapkan dan memiliki capaian pembelajaran lulusan yang

ditargetkan oleh program studi dengan indeks prestasi kumulatif (IPK) lebih besar sama dengan 2,50 (dua koma lima nol). Fakultas dapat menetapkan batas minimal kelulusan mahasiswa lebih besar dari batas yang telah ditetapkan oleh Universitas. Kelulusan akhir program seorang mahasiswa ditetapkan dengan SK Rektor berdasarkan hasil rapat yudisium di fakultas/program studi.

f) Predikat kelulusan

Kelulusan mahasiswa dari program diploma dan program sarjana dapat diberikan predikat memuaskan, sangat memuaskan, atau pujian dengan kriteria:

1. Memuaskan: apabila IPK 2,76-3,00
2. Sangat memuaskan: apabila IPK 3,01 – 3,50
3. Dengan pujian: apabila IPK lebih besar dari 3,50

Predikat kelulusan cum laude juga memperhatikan masa studi maksimum yaitu “n” tahun untuk program D-III, dan “n”+1 untuk program Sarjana dan D-IV serta “n” + ½ untuk program Magister (n adalah masa studi minimum)

Catatan :

Cum laude tidak diberikan pada mahasiswa pindahan/Transfer.

Mahasiswa yang dinyatakan lulus berhak memperoleh ijazah bagi program diploma, program sarjana dan program magister, gelar dan surat keterangan pendamping ijazah (SKPI).

4) PEMBIMBINGAN AKADEMIK

Pembimbing Akademik (PA) secara umum bertugas untuk membantu mahasiswa dalam mengembangkan potensinya agar dapat menyelesaikan studinya sesuai dengan potensi yang dimilikinya, serta dapat memanfaatkan waktu studinya secara optimal, dengan tugas-tugas sebagai berikut :

- a. Memberikan berbagai informasi kepada mahasiswa bimbingannya tentang peraturan akademik berdasarkan Sistem Kredit Semester dan sistem pembelajaran, sistem pembinaan mahasiswa melalui kegiatan ko-kurikuler, beasiswa yang tersedia, dan informasi lain yang berkaitan dengan peraturan akademik dan peraturan umum yang berlaku.

- b. Membantu mahasiswa menyusun *strategi rencana studi* sejak semester pertama sampai dengan semester terakhir, termasuk didalamnya mengatur strategi terhadap tahapan evaluasinya
- c. Memberikan pertimbangan dan *bimbingan teknis* kepada mahasiswa mengenai *mata kuliah dan sks yang sebaiknya diambil* sesuai dengan kemampuan yang bersangkutan. Bimbingan tersebut dilakukan dengan mengacu kepada perolehan Indeks Prestasi (IP) yang diperoleh semester sebelumnya, dan mengacu pada struktur kurikulum (mata kuliah semi pra syarat / pra syarat dan bersyarat)
- d. Memberikan petunjuk, saran dan atau bimbingan untuk memecahkan *masalah-masalah yang dihadapi*, baik masalah yang berkaitan dengan belajar mengajar / masalah akademik maupun non akademik yaitu yang berkaitan dengan masalah penyesuaian diri dan hubungan sosial, pribadi, ekonomi, jurusan/program studi dan masalah yang berhubungan dengan hubungan antar mahasiswa dan sistem administrasi.
- e. Memberikan *motivasi* kepada mahasiswa agar lebih giat dalam belajar, untuk mencapai perkembangan tahap optimal, baik secara akademik, psikologis maupun sosial
- f. Menyajikan / mencatat / melaporkan data *mutasi* mahasiswa, meliputi : cuti kuliah, pindah jurusan, pindah/keluar dari PTS, *mangkir* (berhenti tanpa ijin), dll.
- g. Mencatat dan menyimpan serta menyajikan data perkembangan hasil studi mahasiswa bimbingannya dan melaporkan kepada Kaprodi mahasiswa bimbingan yang rawan DO untuk diberi surat peringatan.
- h. Mencatat dan menyiapkan data tentang mahasiswa yang memenuhi kualifikasi sebagai calon penerima *berbagai jenis beasiswa*

Selain ketentuan diatas Pembimbing Akademik perlu memperhatikan pula kondisi mahasiswa pada semester tersebut.

5) STATUS AKADEMIK MAHASISWA

Berdasarkan Indeks Prestasi Mahasiswa di setiap semester dan Indeks Prestasi Kumulatif (IPK), penentuan status akademik mahasiswa dilaksanakan dengan tahapan :

a. Evaluasi Kemajuan Studi Mahasiswa Program D-III

1) Evaluasi Tahap I (pada akhir semester 2)

Evaluasi keberhasilan studi mahasiswa di akhir semester 2 ini dilakukan untuk menentukan apakah mahasiswa mampu memenuhi capaian pembelajaran yang ditargetkan selama 2 semester awal sehingga melanjutkan studi atau harus meninggalkan Fakultas.

Penilaian dua semester pertama terdiri dari :

- a) Telah mendapatkan minimal 30 SKS
- b) Indeks Prestasi $\geq 2,50$.
- c) Nilai D tidak lebih dari 10% dari total kredit yang diperoleh.
- d) Apabila mahasiswa telah dapat mengumpulkan lebih dari 30 SKS maka penilaiannya diambil dari 30 SKS yang mempunyai nilai tertinggi.

2) Evaluasi Tahap II (pada akhir semester 4)

Evaluasi keberhasilan studi mahasiswa di akhir semester 4 dilakukan untuk menentukan apakah mahasiswa dapat dinyatakan mampu memenuhi capaian pembelajaran yang ditargetkan selama 4 semester.

Penilaian tahap empat semester terdiri dari :

- a) Telah mencapai dan atau menempuh nilai kredit (SKS) 75 sks.
- b) Indeks Prestasi $\geq 2,50$.
- c) Tidak ada nilai E.
- d) Nilai D tidak lebih dari 10% dari total kredit yang diperoleh.

3) Evaluasi Tahap Ketiga (akhir semester 6)

Mahasiswa program diploma dinyatakan lulus apabila :

- a. telah menempuh seluruh beban belajar yang ditetapkan dan memiliki capaian pembelajaran lulusan yang ditargetkan oleh program studi dengan indeks prestasi kumulatif (IPK) $\geq 2,50$.(menyesuaikan aturan masing-masing Fakultas)
- b. tidak mempunyai nilai D dan E.

2) Evaluasi Akhir Program

Selambat-lambatnya pada akhir semester ke sepuluh, mahasiswa harus sudah lulus semua beban sks yang ditetapkan untuk program Diploma dan $IPK \geq 2,50$ (**batas minimal IPK menyesuaikan aturan masing-masing Fakultas**)

4) Mahasiswa akan mendapatkan surat peringatan akademik dari Dekan apabila disangsikan dapat melalui tiap tahap evaluasi.

5) Jikamahasiswa tidak dapat memenuhi kriteria evaluasi akhir program pada akhir semester ke-10, maka Rektor akan menerbitkan Surat Keputusan untuk menghentikan statusnyasebagai mahasiswa USB (SK Drop Out).

b. Evaluasi Kemajuan Studi Mahasiswa Program Sarjana & Diploma IV

1) Evaluasi Tahap I (pada akhir semester 2)

Mampu mengumpulkan paling sedikit 25 sks dengan $IPK \geq 2,50$. Apabila mampu mengumpulkan > 25 sks tetapi $IPK < 2,50$ maka diambil nilai-nilai tertinggi sampai dengan sejumlah 25 sks dengan $IPK \geq 2,50$

2) Evaluasi Tahap II (pada akhir semester 4)

Mampu mengumpulkan paling sedikit 50 sks dengan $IPK \geq 2,50$. Apabila mampu mengumpulkan > 50 sks tetapi $IPK < 2,50$ maka diambil nilai-nilai tertinggi sampai dengan sejumlah 50 sks dengan $IPK \geq 2,50$

3) Evaluasi Tahap III (pada akhir semester 6)

Mampu mengumpulkan paling sedikit 80 sks dengan $IPK \geq 2,50$. Apabila mampu mengumpulkan > 80 sks tetapi $IPK < 2,50$ maka diambil nilai-nilai tertinggi sampai dengan sejumlah 80 sks dengan $IPK \geq 2,50$

4) Evaluasi Tahap IV (pada akhir semester 8)

Mampu mengumpulkan paling sedikit 120 SKS dengan $IPK \geq 2,50$. Apabila mampu mengumpulkan > 120 sks tetapi $IPK \geq 2,50$ maka diambil nilai-nilai tertinggi sampai sejumlah 120 sks dengan $IPK \geq 2,50$

5) Akhir Program

Selambat-lambatnya pada akhir semester ke empat belas, mahasiswa harus sudah mengumpulkan (lulus) semua beban sks yang ditetapkan untuk program Sarjana dan $IPK \geq 2,50$ (**menyesuaikan aturan IPK minimal Fakultas masing-masing**).

6) Mahasiswa akan mendapatkan peringatan akademik apabila disangsikan dapat melalui tiap tahapan evaluasi

- 7) Mahasiswa yang tidak dapat memenuhi kriteria setiap tahapan evaluasi tersebut dianggap tidak mampu mengikuti kegiatan-kegiatan akademiknya. Sehubungan dengan hasil tersebut, Rektor menerbitkan surat keputusan menghentikan statusnya sebagai mahasiswa Universitas Setia Budi.

c. Keberhasilan menyelesaikan studi

Mahasiswa berhasil menyelesaikan pendidikan program sarjana (lulus sarjana), yang dinyatakan dalam Yudisum kelulusan apabila telah memenuhi persyaratan akademik sebagai berikut :

- 1) Telah berhasil mengumpulkan sejumlah sks yang ditetapkan dalam kurikulum program studi (termasuk didalamnya **Ujian Akhir Program** bagi Fakultas yang menyelenggarakannya, untuk Program Studi D-III Farmasi, D-III Analisis Farmasi & Makanan, D-III Analisis Kesehatan)
- 2) Tanggal kelulusan adalah tanggal diselenggarakannya yudisium penetapan IPK akhir program.

d. Status Akademik Akhir Program

1) Program Diploma-III

Status akhir program ditetapkan pada rapat yudisium. Syarat untuk dapat mengikuti yudisium Program D-III adalah sebagai berikut :

- a) Telah mencapai Indeks Prestasi Kumulatif (IPK) Akhir Program $\geq 2,50$.
(**menyesuaikan aturan masing-masing Fakultas**)
- b) Tidak mempunyai nilai D dan atau E.
- c) Telah lulus *English Proficiency Center*
- d) Telah lulus Pendidikan Anti Korupsi
- e) Telah mengikuti kegiatan Pengenalan Program Studi dan Program Pendidikan (PPSPP) dan Latihan Keterampilan Manajemen Mahasiswa Tingkat Pradasar (LKMM-PD).

2) Program S-1 dan D-IV

Status akhir program ditetapkan pada rapat yudisium. Syarat untuk dapat mengikuti yudisium Program S-1 dan D-IV adalah sebagai berikut :

- a) Telah mencapai Indeks Prestasi Kumulatif (IPK) Akhir Program $\geq 2,50$.(menyesuaikan aturan masing-masing Fakultas)

- b) Tidak ada nilai tidak lulus (E)
- c) Jumlah nilai D yang diperbolehkan diatur oleh Fakultas masing-masing, kecuali untuk kelompok matakuliah Mata Kuliah Pengembangan Kepribadian (Pendidikan Agama, Pendidikan Pancasila, Pendidikan Kewarganegaraan, Bahasa Indonesia, dan Budi Pekerti) nilai minimal harus C (2,0)
- d) Telah lulus *English Proficiency Center* (EPC)
- e) Telah lulus Pendidikan Anti Korupsi (PAK)
- f) Telah mengikuti kegiatan Pengenalan Program Studi dan Program Pendidikan (PPSPP) dan Latihan Kepemimpinan dan Manajemen Mahasiswa Tingkat Pradasar (LKMM-PD).

6) ALIH PROGRAM / PINDAH PROGRAM STUDI

a. Pindah Studi di lingkungan Universitas Setia Budi

- 1) Telah mengikuti kegiatan akademik secara terus menerus dengan masa studi minimal 2 semester
- 2) Tidak karena melanggar tata tertib kehidupan kampus atau sebab lain yang sejenis
- 3) Disetujui oleh Fakultas melalui pertimbangan Program Studi asal
- 4) Disetujui oleh Fakultas melalui pertimbangan Program Studi yang dituju dengan memperhatikan kemampuan daya tampung dan atau hasil akreditasi matakuliah yang telah ditempuh dan atau sisa masa studi
- 5) Pindah studi hanya diizinkan satu kali
- 6) Masa studi mahasiswa pindahan tetap diperhitungkan dengan lama studi yang bersangkutan
- 7) Pengajuan permohonan pindah studi diajukan selambat-lambatnya dua minggu sebelum awal kuliah semester gasal/genap dimulai sesuai dengan kalender akademik. Permohonan yang melewati batas waktu tersebut, **tidak akan diperhatikan / ditolak**.
- 8) Pindah studi mahasiswa ditetapkan dengan keputusan Rektor setelah memperoleh persetujuan dari Fakultas / Program Studi yang dituju
- 9) Tatacara pengajuan permohonan pindah studi di lingkungan Universitas Setia Budi secara teknis diatur pelaksanaannya oleh fakultas yang dituju

b. Pindah Studi / transfer dari luar Universitas Setia Budi

Pindah studi atau transfer tidak wajib dilakukan oleh semua Fakultas. Apabila Fakultas menerima pindah studi/transfer harus mengikuti aturan berikut:

1) Ketentuan Umum

- a) Fakultas/ Program Studi dari perguruan tinggi asal harus sejenis dan sejalur dengan fakultas / Program Studi yang dituju di lingkungan Universitas Setia Budi dan dengan peringkat akreditasi BAN-PT/ LAM yang setingkat atau lebih tinggi
- b) Universitas Setia Budi tidak menerima mahasiswa dari perguruan tinggi lain yang tidak memiliki status sebagai mahasiswa karena dikeluarkan / putus studi dari perguruan tinggi lain tersebut.
- c) Lama studi dan jumlah kredit yang diperoleh di perguruan tinggi asal
 - i. Untuk program Diploma, telah mengikuti pendidikan secara terus menerus dengan masa studi minimal 2 semester dan maksimal 6semester, serta mengumpulkan kredit minimal :
 - untuk 2 semester 24 sks dengan $IPK > 2.00$
 - untuk 4 semester 48 sks dengan $IPK \geq 2.00$
 - untuk 6 semester 72 sks dengan $IPK \geq 2.00$
 - ii. Untuk program Sarjana, telah mengikuti pendidikan secara terus menerus dengan masa studi minimal 4 semester dan paling lama maksimal 8 semester, serta telah mengumpulkan kreditminimal:
 - untuk 4 semester 48 sks dengan $IPK \geq 2.00$
 - untuk 6 semester 72 sks dengan $IPK \geq 2.00$
 - untuk 8 semester 96 sks dengan $IPK \geq 2.00$
 - iii. Apabila jumlah sks dari perguruan tinggi asal telah memenuhi ketentuan batas minimal lulus program diploma atau sarjana, maka diwajibkan menempuh mata kuliah keahlian yang ditawarkan oleh program studi di Universitas Setia Budi minimal 8 sks bagi program diploma III dan 12 sks bagi program Sarjana & Diploma IV
 - iv. Lama studi pada Fakultas/Program Studi yang ditinggalkan tetap diperhitungkan dalam masa studi pada Fakultas Program Studi Universitas Setia Budi yang menerima pindahan

- d) Tidak pernah melakukan pelanggaran tata tertib kehidupan kampus universitas/ fakultas atau sebab lain yang sejenis di Perguruan Tinggi asal dibuktikan dengan surat keterangan dari Perguruan Tinggi asal.
- e) Alasan pindah karena mengikuti orang tua / wali / suami / istri (dikuatkan dengan surat keterangan dari pihak yang berwenang)
- f) Sebagai utusan daerah / perguruan tinggi (dikuatkan dengan surat usulan dari Pemda / pimpinan perguruan tinggi yang bersangkutan)
- g) Pengajuan permohonan pindah studi diajukan selambat-lambatnya dua minggu sebelum awal kuliah semester dimulai sesuai dengan kalender akademik. Permohonan yang melewati batas waktu yang ditentukan tidak akan diperhatikan / ditolak

2) **Ketentuan Khusus**

Di tingkat fakultas diperlukan persyaratan khusus, dengan memperhatikan kemampuan daya tampung pada Fakultas/Program Studi di lingkungan Universitas Setia Budi dan atau Akreditasi mata kuliah dan atau sisa masa studi

- 3) Pindah studi mahasiswa ditetapkan dengan keputusan Rektor setelah memperoleh persetujuan dari Fakultas/Program Studi yang dituju.
- 4) Tata cara pengajuan permohonan pindah studi secara teknis, diatur dalam fakultas yang dituju.
- 5) Rektor dapat menetapkan lain di luar ketentuan tersebut di atas dengan pertimbangan khusus.

c. Pindah Studi keluar dari USB

Mahasiswa yang sudah terdaftar pada Program Studi di lingkungan USB diperbolehkan untuk pindah ke Perguruan Tinggi lain, karena alasan tertentu atau mengikuti keluarga, dengan ketentuan sebagai berikut :

- 1) Telah mengikuti kegiatan akademik secara terus menerus dengan masa studi minimal selama 2 (dua) semester
- 2) Tidak melanggar tata tertib suasana akademik kampus atau sebab lain yang sejenis
- 3) Mengajukan surat permohonan ke Dekan Fakultas, dimana surat permohonan tersebut telah disetujui orang tua/ wali, dengan melampirkan :
 - a) Menyelesaikan kewajiban administrasi keuangan pada semester berjalan atau sebelumnya

- b) Surat keterangan bebas tanggungan perpustakaan atau peralatan di laboratorium
 - c) Kartu mahasiswa asli
- 4) Setelah surat permohonan disetujui oleh Dekan Fakultas, mahasiswa akan mendapatkan Surat Keterangan dari Fakultas yang menerangkan bahwa mahasiswa tersebut pernah menempuh kuliah di USB sampai dengan semester yang telah dilaksanakan, dan dibuktikan dengan Kartu Hasil Studi (KHS).
- 5) Rektor menerbitkan Surat Keputusan menghentikan statusnya sebagai mahasiswa USB.

7) CUTI AKADEMIK

Mahasiswa Program Akademik dan Program Vokasi di Universitas Setia Budi dalam keadaan tertentu dibenarkan untuk mengajukan permohonan ijin cuti tidak mengikuti kegiatan akademik, dengan syarat:

- a. Mahasiswa cuti adalah mahasiswa yang berhenti mengikuti kegiatan akademik sebelum program studinya selesai kemudian mengikuti kembali kegiatan akademik dengan seijin Dekan Fakultas dan telah konsultasi dengan Ketua Program Studi dan Pembimbing Akademik.
- b. Waktu cuti studi hanya diberikan **maksimal selama 2 (dua) semester dan tidak berurutan**, kecuali dengan kebijakan khusus yang disetujui dan diperbolehkan oleh Dekan Fakultas.
- c. Waktu cuti diperhitungkan untuk menentukan batas waktu penyelesaian studi.
- d. Permohonan ijin cuti studi hanya dapat diajukan oleh mahasiswa yang telah mengikuti kuliah paling sedikit / minimal 2 (dua) semester.
- e. Mahasiswa membuat surat permohonan ijin cuti studi dengan alasan yang jelas ke Dekan Fakultas, dan sebelumnya sudah konsultasi dengan Ketua Program Studi atau Pembimbing Akademik, **dibuat rangkap 4**, dengan distribusi: Dekan, Ketua Program Studi, Pembimbing Akademik dan Biro Administrasi Akademik & Sistem Informasi (BAA&SI).
- f. Mahasiswa cuti diwajibkan **membayar SPP Variabel sebesar 5 SKS / semester** yang nominalnya ditentukan sesuai dengan tahun masuknya.
- g. Mahasiswa yang ingin aktif kembali diwajibkan membuat surat permohonan ke Dekan Fakultas dan sebelumnya sudah konsultasi dengan Ketua Program Studi

atau Pembimbing Akademik (**dibuat rangkap 4**, dengan distribusi: Dekan, Ketua Program Studi, Pembimbing Akademik dan BAA&SI).

- h. Mahasiswa yang berhenti mengikuti kegiatan akademik **tanpa pemberitahuan dan melanggar ketentuan butir diatas**, maka waktu berhenti akan **ikut** diperhitungkan dalam menentukan batas waktu studi dan mahasiswa **diwajibkan membayar SPP Variabel 10 SKS dan SPP Tetap/semester**, dengan terlebih dahulu membuat surat permohonan ke Dekan Fakultas.

Ketentuan lain:

Mahasiswa yang dengan sengaja meninggalkan kegiatan akademik lebih dari 2 (dua) semester **tidak** diperkenankan mengikuti kegiatan akademik kembali dan **dinyatakan keluar/ berhenti** dari Universitas Setia Budi.

8) **BATAS WAKTU STUDI**

- a. Batas waktu studi pendidikan pada jenjang Strata 1 (S-1) dan Diploma IV (D-IV) Beban studi program pendidikan S-1 & D-IV Universitas Setia Budi adalah jumlah mata kuliah yang dihitung dengan satuan sks yang harus ditempuh oleh mahasiswa untuk memperoleh gelar Sarjana minimal 144 sks dan maksimal 150 sks. Beban sks dijadwalkan dalam 8 semester, dapat ditempuh dalam waktu 8 semester dan selambat-selambatnya 14 semester.
- b. Batas waktu studi pendidikan pada jenjang Diploma III (D-III) Beban studi program pendidikan D-III Universitas Setia Budi adalah jumlah mata kuliah yang dihitung dengan satuan sks yang harus ditempuh oleh mahasiswa untuk memperoleh gelar Ahli Madya minimal 110 sks dan maksimal 120 sks. Beban sks dijadwalkan dalam 6 semester, dapat ditempuh dalam waktu 6 semester dan selambat- selambatnya 10 semester.

9) **DROP OUT (DO)**

- a. Tidak dapat memenuhi target tahapan evaluasi kemajuan studi.
- b. Tidak mampu menyelesaikan studi D-III selama 10 semester; Strata 1 (S-1) dan D-IV dalam waktu 14 semester dianggap gagal atau drop out (DO)

D. PROSES ADMINISTRASI AKADEMIK

1. REGISTRASI

Registrasi / Daftar Ulang bertujuan untuk memperoleh hak mengikuti proses Pembelajarannya itu perkuliahan dan ujian dengan memperhatikan peraturan yang ada. Registrasi dilaksanakan pada setiap awal semester, yaitu bulan Agustus dan Januari.

Prosedur Registrasi:

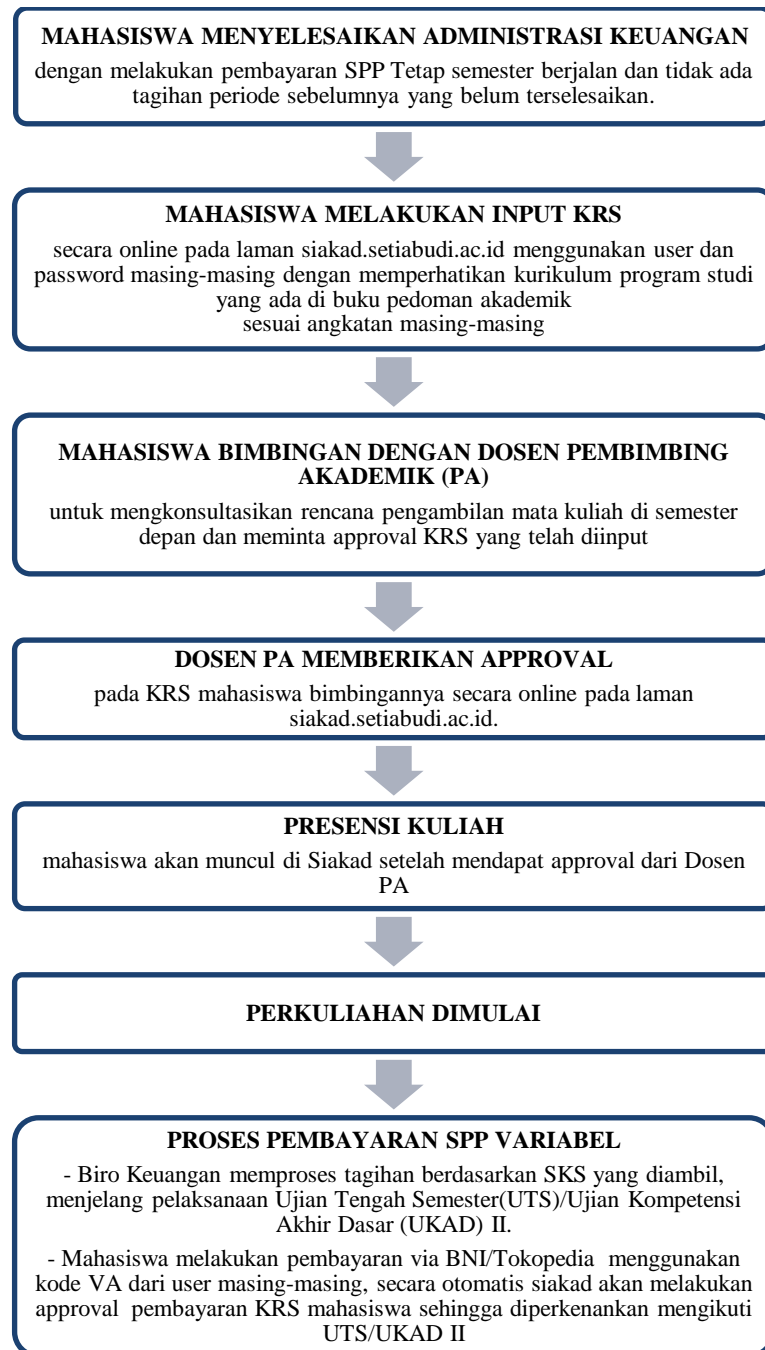

PERSYARATAN ADMINISTRASI BAGI WARGA NEGARA ASING

a. Persyaratan Umum

Bagi WNA yang akan menjadi mahasiswa di Universitas Setia Budi harus memenuhi persyaratan sebagai berikut:

- 1) Daftar riwayat hidup
- 2) Salinan dan pindaian asli ijazah termasuk transkrip akademik
- 3) Salinan dan pindaian asli paspor
- 4) Surat Pernyataan:
 - a) Tidak akan bekerja selama belajar di Indonesia.
 - b) Tidak berpartisipasi di dalam aktivitas politik.
 - c) Mematuhi Peraturan perundang-undangan yang ada di Indonesia.
- 5) Surat Pernyataan dari penjamin atau penanggungjawab selama belajar.
- 6) Surat Keterangan Jaminan Pembiayaan
- 7) Surat Keterangan Sehat dari instansi berwenang
- 8) Foto berwarna ukuran paspor.

b. Persyaratan Khusus

- 1) Bagi calon mahasiswa WNA yang akan mengikuti program S1, D-IV dan D-III di Universitas Setia Budi, disamping harus memenuhi persyaratan umum tersebut diatas, juga harus lulus Seleksi Penerimaan Mahasiswa Baru atau placement test.
- 2) Untuk dapat mengikuti Seleksi Penerimaan Mahasiswa Baru harus mendapatkan izin belajar dari Direktorat Jenderal Pendidikan Tinggi, Riset dan Teknologi Kementerian Pendidikan, Kebudayaan, Riset dan Teknologi.
- 3) Mematuhi peraturan / ketentuan-ketentuan yang berlaku di Universitas Setia Budi.

c. Prosedur dan tata cara permohonan bagi warga Negara asing untuk menjadi mahasiswa Universitas Setia Budi adalah sebagai berikut

- 1) Mahasiswa mempersiapkan persyaratan pengurusan Izin Belajar dan menyampaikan kepada Perguruan Tinggi.
- 2) Perguruan tinggi melengkapi dokumen yang dipersyaratkan dan mengajukan permohonan izin belajar kepada Direktur Kelembagaan melalui aplikasi Izin Belajar Mahasiswa Asing.

- 3) Pengelola Layanan Izin Belajar di Direktorat Kelembagaan menerima, melakukan Verifikasi dan Validasi atas permohonan Izin Belajar dari perguruan tinggi.
- 4) Direktur Kelembagaan memberikan persetujuan izin belajar dengan menggunakan Tanda Tangan Digital yang telah mendapatkan Sertifikasi dari BSrE.
- 5) Perguruan tinggi menerima persetujuan izin belajar dan menyampaikan surat izin belajar kepada mahasiswa.
- 6) Pengelola Layanan Izin Belajar (IB) di Direktorat Kelembagaan memfasilitasi pelaksanaan pengawasan, evaluasi dan pembinaan mahasiswa internasional melalui forum Clearing House.

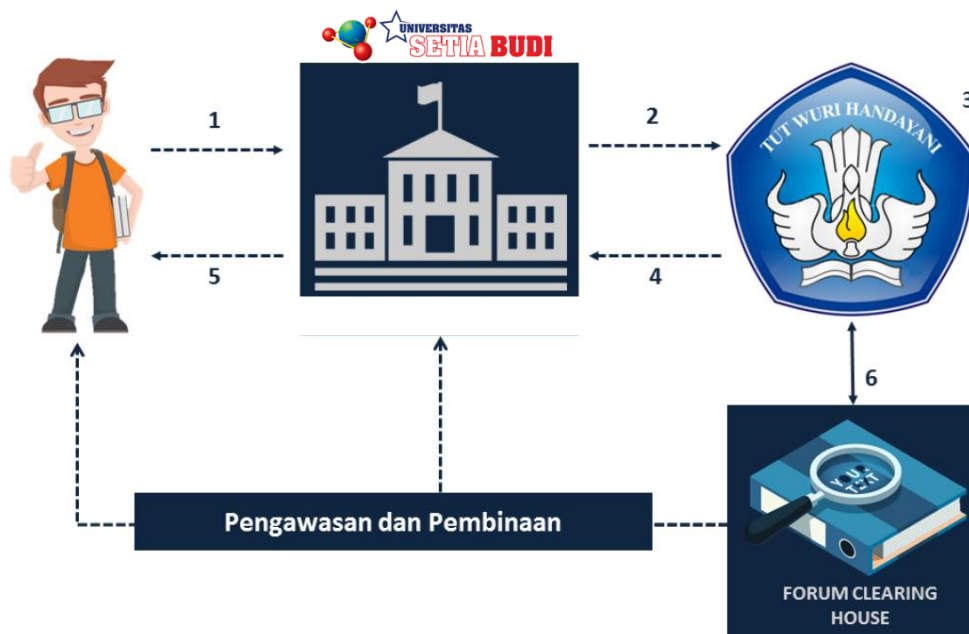

d. Pengajuan Izin Belajar Baru dan Perpanjangan Ijin Belajar

1) Pengajuan Izin Belajar Baru

- a) Hasil Pindaian Surat Permohonan Izin Belajar bagi Mahasiswa Asing dari Perguruan Tinggi yang ditujukan kepada Direktur Pembinaan Kelembagaan Perguruan Tinggi.
- b) Informasi terkait program studi dan data pribadi.
- c) Hasil Pindaian Surat Diterima di Perguruan Tinggi (LOA).
- d) Hasil Pindaian Ijazah atau Transkrip Akademik.
- e) Hasil Pindaian Paspor.

- f) Hasil Pindaian Surat Pernyataan untuk:
 - Tidak akan bekerja selama belajar di Indonesia.
 - Tidak berpartisipasi di dalam aktivitas politik.
 - Mematuhi Peraturan perundang-undangan yang ada di Indonesia.
 - g) Hasil Pindaian Surat Pernyataan dari penjamin atau penanggungjawab selama belajar.
 - h) Hasil Pindaian Surat Keterangan Jaminan Pembiayaan.
 - i) Hasil Pindaian Surat Keterangan Sehat.
 - j) Hasil Pindaian Foto berwarna ukuran paspor.
- 2) Pengajuan Perpanjangan Izin Belajar
- a) Hasil Pindaian Surat Permohonan Perpanjangan Izin Belajar bagi Mahasiswa Asing dari Perguruan Tinggi yang ditujukan kepada Direktur Pembinaan Kelembagaan Perguruan Tinggi.
 - b) Semua Informasi dan Dokumen yang digunakan pada permohonan Izin Baru, ditambah dengan:
 - Hasil Pindaian Transkrip Akademik.
 - Hasil Pindaian KITAS (Kartu Ijin Tinggal Terbatas) dan Surat Tanda Melapor (STM) / Surat Keterangan Lapor Diri (SKLD).

2. PEMBELAJARAN

c. Kode Mata Kuliah

Setiap mata kuliah dilengkapi dengan kode yang terdiri dari sepuluh digit, satu digit pertama terdiri dari huruf besar, dan sembilan digit terakhir berupa angka. Arti dari satu huruf besar di awal kode mata kuliah adalah sebagai berikut:

A : Program Studi S1 Farmasi

B : Program Studi D III Farmasi

C : Program Studi D III Analisis Farmasi dan Makanan.

D : Program Studi S1 Teknik Kimia

E : Program Studi S1 Teknik Industri

F : Program Studi D III Analisis Kimia.

J : Program Studi D III Analisis Kesehatan

N : Program Studi D IV Analisis Kesehatan

K : Program Studi S1 Psikologi

L : Program Studi S1 Manajemen (Rumah Sakit)

M : Program Studi S1 Akuntansi (Perpajakan)

Petunjuk Kode Mata Kuliah:

- Digit ke-1 : kode program studi
- Digit ke-2 : semester mata kuliah
- Digit ke-3 : jenis mata kuliah: teori (0) ; praktek (1);
gabungan teori praktek (2)
- Digit ke-4&5 : urutan mata kuliah dalam semester tersebut
- Digit ke-6 & 7 : jumlah kelas paralel mata kuliah
- Digit ke-8 : jumlah sks
- Digit ke-9 & 10 : tahun kurikulum mata kuliah

d. Kegiatan Tatap Muka Kuliah Dan Praktikum

- 1) Mahasiswa diwajibkan mengikuti semua kegiatan tatap muka kuliah, praktikum dan kegiatan akademik lainnya sesuai dengan daftar mata kuliah yang ditempuhnya dalam KRS secara tertib dan teratur atas dasar ketentuan-ketentuan yang berlaku.
- 2) Selama masa kuliah dan praktikum mahasiswa diberikan tugas –tugas terstruktur yang merupakan komponen penilaian akademik.
- 3) Mahasiswa sebaiknya dapat mengatur waktunya sendiri untuk melakukan tugas-tugas mandiri perkuliahan, seperti membaca buku literature, membuat paper, makalah, laporan praktikum, dan lain-lain.

e. Presensi (Daftar Hadir)

- 1) Daftar hadir dibuat berdasarkan KRS yang telah diinputkan mahasiswa dalam Edumanage dan approval dari Biro Keuangan. Mahasiswa yang tidak tercantum namanya dalam daftar hadir harus segera melapor ke BAA&SI. Mahasiswa tidak diperkenankan mengubah/ menambah/menulis nama dalam daftar hadir perkuliahan.
- 2) Daftar hadir ditandatangani oleh mahasiswa sesuai dengan baris pada nama yang sesuai. Kelalaian tandatangan dalam daftar hadir dianggap tidak masuk kuliah.
- 3) Setiap selesai kuliah, daftar hadir dibawa oleh Dosen Pengampu kemudian diserahkan ke Tata Usaha Fakultas untuk direkap serta akan diberi tanda silang (X) bila mahasiswa tidak menandatangani / tidak hadir.

- 4) Dosen bertanggung jawab atas daftar hadir mahasiswa selama dalam ruang kuliah.
- 5) Ijin tidak mengikuti kegiatan kuliah/praktikum dalam waktu yang telah ditetapkan, diberikan bila yang bersangkutan sakit (ditunjukkan dengan surat keterangan dokter), terkena musibah (surat dari orang tua/wali) atau sebab lain yang sangat penting (ditunjukkan dengan ijin tertulis dari dosen PA atau pimpinan Fakultas). Semua surat ijin harus dikirimkan kepada Ketua Program Studi selambat lambatnya satu minggu setelah pembelajaran tersebut berlangsung.
- 6) Bila kehadiran mahasiswa kurang dari 100 % saat akhir pembelajaran, karena kealpaan mahasiswa, maka mahasiswa tidak diperkenankan mengikuti ujian.

f. Pindah Kelompok

Pada dasarnya mahasiswa reguler tidak diperkenankan pindah kelompok Teori/Praktek, pindah kelompok Teori/Praktek hanya diberikan bagi mereka yang benar-benar mempunyai alasan yang sangat kuat.

Pindah kelas bagi yang sangat memerlukan hanya diijinkan bila yang bersangkutan mendapatkan ijin tertulis dari Wakil Rektor I Bidang Akademik.

g. Kuliah Lintas Fakultas

Mahasiswa diperkenankan mengikuti kuliah lintas Fakultas. Syarat mengikuti kuliah lintas Fakultas adalah mata kuliah tersebut merupakan mata kuliah umum dan harus mendapatkan persetujuan tertulis dari Wakil Rektor I Bidang Akademik.

3. UJIAN

- a. Ujian merupakan proses identifikasi dan penentuan tingkat penetrasi maupun penguasaan bahan kajian oleh pembelajar melalui parameter dan variabel ukur yang akuntabel.
- b. Pada mata kuliah teori dilakukan 4 tahap penilaian untuk mengukur ketercapaian tiap Kompetensi Akhir yang Diharapkan (KAD), disebut Ujian KAD (UKAD), yaitu UKAD 1, UKAD 2, UKAD 3 dan UKAD 4. Teknis pelaksanaan tiap UKAD dilakukan secara mandiri dan atau terjadwal, diatur oleh fakultas.
- c. Pada mata kuliah praktikum, ujian diselenggarakan minimal 2 kali dalam satu semester. Jadwal ujian sepenuhnya ditentukan oleh dosen pengampu mata kuliah praktek yang bersangkutan sesuai dengan RPS.

- d. Jenis UKAD dapat berupa tes tulis, tes lisan, unjuk kerja atau tes yang lain yang dapat digunakan untuk mengukur ketercapaian pengetahuan, ketrampilan dan sikap.
- e. Untuk menempuh UKAD mata kuliah teori dan praktikum, mahasiswa harus memenuhi persyaratan sebagai berikut :
 - 1) Mata kuliah tersebut diprogramkan di KRS oleh mahasiswa yang bersangkutan
 - 2) Mahasiswa harus mengikuti kuliah minimal 14 kali pertemuan tidak termasuk UKAD.
- f. Mata kuliah dapat diujikan, bila sekurang-kurang telah terselenggara minimal 14 kali (sesuai pembagian UKAD pada RPS)
- g. Dosen menyusun rencana penilaian setiap KAD sesuai RPS.
- h. Batas ketuntasan setiap KAD serendah-rendahnya C (2,00) setara dengan 60. Fakultas dapat menetapkan melebihi batas tuntas tersebut, dan dituangkan dalam pedoman akademik fakultas.
- i. Dosen memberikan umpan balik terhadap hasil UKAD, mengumumkan hasil UKAD kepada mahasiswa.
- j. Mahasiswa yang belum memenuhi batas tuntas wajib melakukan perbaikan. Sistem perbaikan dapat berupa unjuk kerja, tes lisan, tes tulis, tugas dan lain-lain. Teknik pelaksanaan perbaikan diatur oleh fakultas. Jika pada semester tersebut mahasiswa dinyatakan tidak tuntas, maka diwajibkan mengulang pada semester yang sama tahun berikutnya.
- k. Dosen mendokumentasikan hasil penilaian dan melaporkan ke program studi.
- l. Bobot penilaian tiap-tiap KAD ditetapkan secara mandiri oleh dosen pengampu/tim dengan memperhatikan kedalaman dan keluasan bahan kajian.
- m. Hasil penilaian diumumkan kepada mahasiswa setelah satu tahap pembelajaran (setiap UKAD) sesuai dengan RPS.
- n. Hasil penilaian setiap UKAD wajib diserahkan kepada prodi
- o. Karena pembobotan tiap KAD berbeda pada masing-masing mata kuliah, maka dosen wajib mengisi nilai akhir.
- p. Nilai akhir wajib diupload ke sistem edumanage selambat-lambatnya 7 (tujuh) hari setelah UKAD 4. Sistem edumanage akan mengubah nilai angka ke nilai huruf secara otomatis.

Ujian Susulan

Mahasiswa yang karena suatu sebab sehingga terpaksa tidak dapat mengikuti ujian maka untuk dapat mengikuti ujian susulan harus mengajukan surat permohonan kepada Ketua Program Studi dengan dilampiri bukti–bukti alasan ketidakhadirannya dalam ujian. **Alasan-alasan yang bisa diterima** untuk mengikuti ujian susulan adalah sebagai berikut:

- a. Pihak keluarga (kakek / nenek) meninggal, syarat pengajuan:
 - 1) Membawa fotokopi surat kematian dari RT / RW.
 - 2) Membawa fotokopi Kartu Keluarga (KK).
 - 3) Membawa fotokopi Akte Kelahiran orang tua bila nama kakek / nenek tidak tercantum dalam Kartu Keluarga (KK).
 - 4) Membawa fotokopi Kartu Ujian.
- b. Pihak keluarga inti (orangtua / saudara kandung) meninggal, syarat pengajuan:
 - 1) Membawa fotokopi surat kematian dari RT / RW.
 - 2) Membawa fotokopi Kartu Keluarga (KK).
 - 3) Membawa fotokopi Kartu Ujian.
- c. Menderita sakit dan harus rawat inap di rumah sakit, syarat pengajuan:
 - 1) Membawa surat rawat inap dari rumah sakit (asli).
 - 2) Membawa fotokopi resep obat dari dokter rumah sakit.
 - 3) Membawa fotokopi kwitansi biaya rawat inap dari rumah sakit (asli).
 - 4) Membawa fotokopi hasil cek laboratorium.
 - 5) Membawa fotokopi Kartu Ujian.

Waktu dan tata cara pelaksanaan ujian susulan dilaksanakan secara mandiri oleh Dosen Pengampu dengan persetujuan Ketua Program Studi.

4. INPUT NILAI

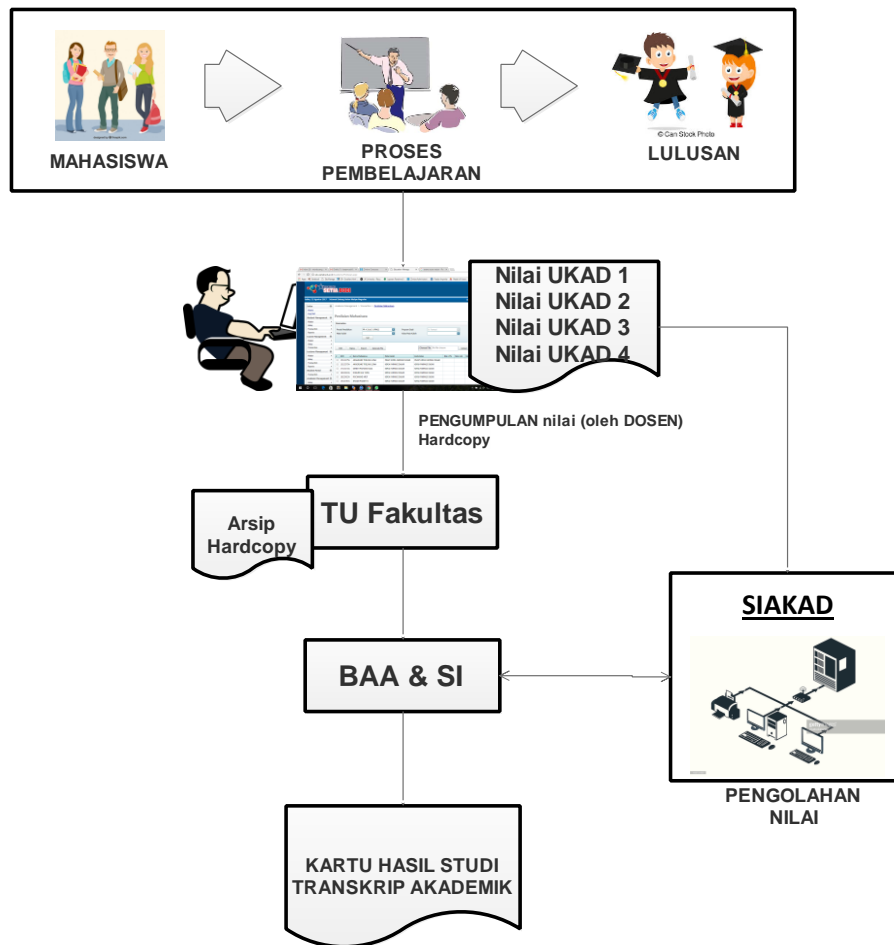

a. Pengumpulan nilai

Sistem pengelolaan nilai secara langsung masih tergantung kepada keterlibatan dan disiplin dosen, Ketua Program Studi, dan pengelola Tata Usaha Fakultas, didalam memasukkan nilai ke sistem Edumanage, dengan cara entry/ input nilai dalam format softcopy yang telah disediakan.

Keterlambatan penyerahan dan entry/ inputing nilai hasil ujian ini akan mengakibatkan keterlambatan penerbitan KHS yang dapat menyebabkan proses registrasi pada setiap awal semester tidak berjalan dengan lancar, dan yang pada akhirnya dapat merugikan mahasiswa.

b. Pengolahan nilai

Pengolahan nilai dilakukan dengan bantuan komputer berbasis Teknologi Informasi, yang dilakukan secara terpusat di Universitas (cq BAA&SI), dengan program Siakad yang telah disiapkan

5. PENERBITAN & PEMBAGIAN KARTU HASIL STUDI (KHS)

Kartu Hasil Studi (KHS) yang berisi nilai dari setiap mata kuliah yang diikuti serta perolehan IP pada semester berjalan, diterbitkan secara terpusat di Universitas (cq BAA&SI) untuk kemudian dikomunikasikan kepada mahasiswa dan/ atau orang tua mahasiswa, sebagai salah satu bentuk akuntabilitas kinerja institusi.

Penerbitan KHS secara terpusat dilakukan atas pertimbangan bahwa kedudukan KHS sangat strategis di dalam menentukan langkah-langkah kegiatan akademik bagi mahasiswa, sbb:

- a. Bahwa nilai dan IP Semester yang tertuang di dalam KHS digunakan oleh mahasiswa sebagai dasar pengambilan sejumlah sks mata kuliah untuk semester berikutnya.
- b. Bahwa nilai yang tertuang didalamnya harus dijamin tingkat akurasi dan validitasnya.
- c. Bahwa perlu menjamin keamanan (*security*) keberadaan KHS dari hal-hal yang tidak diinginkan.
- d. Bahwa KHS merupakan salah satu bentuk akuntabilitas kinerja institusi yang menentukan tingkat kredibilitasnya.

Penerbitan KHS dilakukan pada setiap akhir proses pembelajaran (akhir semester) setelah proses pengumpulan dan pengolahan nilai selesai dilakukan. Setelah dilakukan verifikasi oleh Kepala BAA&SI dan Ketua Program Studi maka KHS akan didistribusikan ke mahasiswa melalui Pembimbing Akademik. (tidak berlaku di Fakultas Farmasi karena sudah menerapkan sistem *paperless*). KHS juga ditampilkan dalam sistem Siakad sehingga mahasiswa dan orang tua dapat melihat dan mencetak hasil studi selama satu semester secara online di laman <http://siakad.setiabudi.ac.id>.

6. REVISI NILAI

Perbaikan atas nilai dalam KHS dapat dilakukan dengan dengan alasan tertentu dan telah mendapatkan persetujuan dari Ketua Program Studi, revisi hanya dapat dilakukan maksimal 1 bulan setelah nilai keluar. Adapun tahapannya adalah sebagai berikut:

- a. Dosen Pengampu mengisi Form Revisi Nilai yang telah disediakan di BAA&SI.
- b. Ketua Program Studi menyetujui Form Revisi Nilai dari Dosen Pengampu, selanjutnya Form yang telah disetujui didistribusikan ke BAA&SI untuk ditindaklanjuti.

7. TUGAS AKHIR

Tugas Akhir merupakan salah satu kewajiban mahasiswa pada Semester Akhir, yang akan diatur Petunjuk Pelaksanaan (Juklak) di masing-masing Fakultas.

8. MENGULANG MATA KULIAH YANG TIDAK LULUS

Bila mahasiswa tidak lulus mata kuliah teori / praktek diberi kesempatan untuk mengulang Mata Kuliah dengan cara mengikuti pembelajaran reguler. Dimaksudkan adalah kesempatan yang diberikan kepada mahasiswa untuk mengulang mata kuliah yang tidak lulus atau memperbaiki nilai suatu mata kuliah teori/praktek yang pernah ditempuh, dengan ketentuan sebagai berikut:

- 1) Mata kuliah tersebut ditawarkan pada Semester Gasal / Genap
- 2) Di programkan pada Kartu Rencana Studi (KRS)
- 3) Perkuliahan mengikuti reguler sesuai jadwal yang telah ditetapkan Fakultas.

9. WISUDA

Wisuda adalah salah satu upacara akademik di Universitas Setia Budi, ditandai dengan pelepasan dan pelantikan para lulusan yang telah memenuhi persyaratan akademik dan administratif, serta pengucapan Janji Alumni, penyampaian ijazah, transkrip akademik dan kelengkapan lulusan yang lain. Upacara wisuda dilaksanakan dalam 2 (dua) kali dalam satu Tahun Akademik yaitu bulan Oktober dan Mei. Mahasiswa yang telah dinyatakan lulus dari suatu program pendidikan di Universitas Setia Budi wajib mengikuti upacara wisuda pada periode kelulusannya.

a. Persyaratan Mengikuti Wisuda

1) Persyaratan akademik:

Dinyatakan lulus dalam rapat yudisium Fakultas, selambat-lambatnya 45 hari sebelum hari H wisuda. Setelah lewat batas waktu tersebut disarankan agar yang bersangkutan mengikuti upacara wisuda pada periode berikutnya (yang akan datang).

2) Persyaratan administratif:

Calon peserta wisuda diwajibkan memenuhi persyaratan sbb:

- a) Membayar lunas biaya SPP semester berjalan dan sebelumnya, serta biaya administrasi pendidikan lainnya
- b) Tidak memiliki pinjaman bahan pustaka di perpustakaan di lingkungan USB dan/atau tidak memiliki kewajiban akademik lain yang berkaitan dengan perpustakaan tersebut
- c) Tidak memiliki pinjaman peralatan atau bahan praktikum di laboratorium dan/ atau tidak memiliki kewajiban akademik lain yang berkaitan dengan laboratorium tersebut
- d) Membayar lunas biaya upacara wisuda USB, sesuai dengan ketentuan yang berlaku
- e) Mengisi Formulir Isian Data sebagai dasar penerbitan Buku Wisuda dan di kumpulkan ke Tata Usaha Fakultas
- f) Telah mengikuti Pengenalan Program Studi dan Program Pendidikan (PPSPP) dan Latihan Keterampilan Manajemen Mahasiswa Tingkat Pradasar (LKMM-PD)
- g) Telah mengikuti Pendidikan Anti Korupsi (PAK)

b. Waktu, Tempat, Dan Prosedur Pendaftaran Calon Peserta Wisuda

- 1) Pendaftaran wisuda dilakukan secara online di laman siyuda.setiabudi.ac.id. Pendaftaran wisuda dilakukan oleh mahasiswa sekaligus ketika mendaftar yudisium.
- 2) Prosedur Pendaftaran Yudisium dan Wisuda

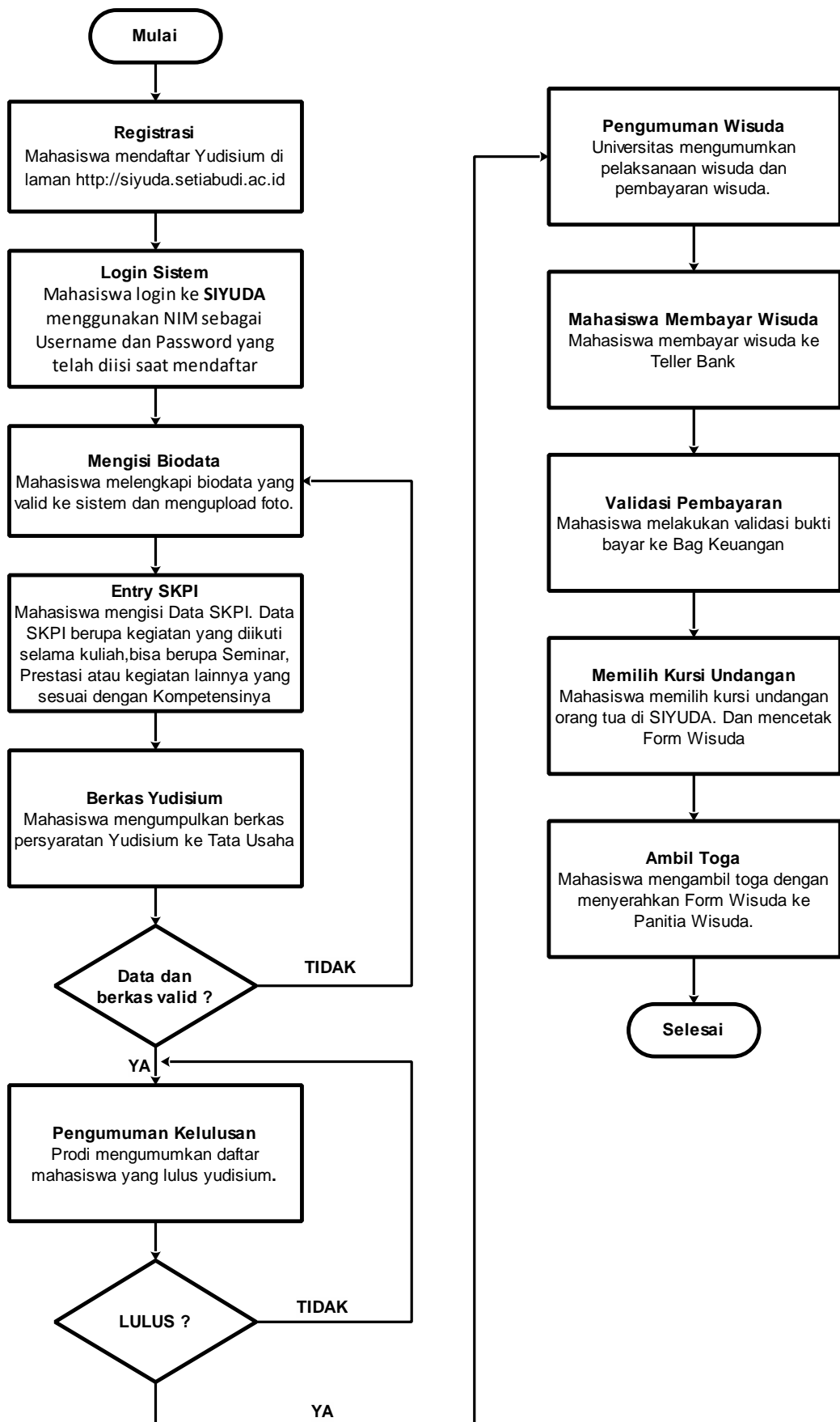

10. PELANGGARAN AKADEMIK

a . Jenis - jenis pelanggaran akademik

1). Penyontekan

Barang siapa secara melawan hukum memakai atau menggunakan untuk dapat dipakai suatu barang dengan maksud melakukan perbuatan curang dalam kegiatan akademik

2). Pemalsuan

Barang siapa membuat surat palsu atau memalsukan surat yang dapat menimbulkan hak atau diperuntukkan sebagai bukti sesuatu hak untuk dipakai sendiri atau menyuruh orang lain untuk memakai surat itu seolah-olah isinya benar dan tidak palsu.

3). Plagiat

Barang siapa secara melawan hukum dengan maksud menguntungkan diri sendiri atau orang lain mengambil seluruhnya atau sebagian hasil karya ilmiah dalam bentuk khusus sesuai dengan norma-norma akademik, memakai atau menggunakannya untuk dipakai seolah-olah hasil karyanya sendiri atau orang lain

4). Penyuapan

Barang siapa secara melawan hukum menjanjikan sesuatu atau memberikan sesuatu kepada orang lain untuk berbuat atau tidak berbuat sesuatu dalam kedudukan atau jabatannya yang bertentangan kewajibannya sesuai dengan norma-norma akademik

5). Perjokian

Barang siapa secara melawan hukum menggantikan hak dan kewajiban orang lain atas permintaan atau kehendaknya sendiri dengan maksud menguntungkan diri sendiri atau orang lain yang bertentangan dengan norma-norma akademik

6). Pemerasan

Barang siapa dengan maksud menguntungkan diri sendiri atau orang lain secara melawan hukum dengan kekerasan atau ancaman kekerasan memaksa seseorang untuk berbuat atau tidak berbuat sesuatu yang bertentangan dengan hak dan kewajibannya sesuai dengan norma-norma akademik

7). Pengancaman

Barang siapa dengan maksud untuk menguntungkan diri sendiri atau orang lain secara melawan hukum dengan ancaman pencemaran nama baik secara lisan maupun tulisan, memaksa seseorang atau lembaga untuk berbuat sesuatu atau tidak berbuat sesuatu yang bertentangan dengan norma-norma akademik

8). Percobaan dan pembantuan

Barang siapa melakukan percobaan dan pembantuan terhadap perbuatan-perbuatan sebagaimana disebutkan dalam ayat (1) sampai dengan (8) dalam pasal ini, dikualifikasikan sebagai pelanggaran akademik

b. Sanksi terhadap Pelanggaran Akademik

1. Peringatan keras secara lisan oleh petugas ataupun tertulis oleh Pimpinan Fakultas atau Ketua Program Studi.
2. Pengurangan nilai ujian dan atau pernyataan tidak lulus pada mata kuliah atau kegiatan akademik dilaksanakan oleh dosen pengampu yang bersangkutan atas permintaan Pimpinan Fakultas atau Ketua Program Studi.
3. Dicabut hak/izin mengikuti kegiatan akademik untuk sementara oleh Pimpinan Universitas Setia Budi.
4. Pemecatan atau dikeluarkan (dicabut status kemahasiswaannya secara permanen) oleh Pimpinan Universitas Setia Budi.

BAB III

FAKULTAS EKONOMI

A. PENGANTAR

Fakultas Ekonomi berdiri sejak 1997 hasil pengembangan dari Sekolah Tinggi Teknik Kimia Surakarta (STTKS) berdasarkan Surat Keputusan Menteri Pendidikan dan Kebudayaan nomor: 77/D/O/1997 tanggal 11 Nopember 1997. Saat ini, Fakultas Ekonomi mempunyai dua program studi yaitu Program Studi S1 Manajemen dan Program Studi S1 Akuntansi. Buku Panduan ini hanya menguraikan kegiatan akademik program studi S1 Manajemen dan Akuntansi.

B. VISI DAN MISI

1. Visi Fakultas Ekonomi

Menjadi fakultas yang sehat dan bermutu dalam pendidikan, penelitian dan penyebarluasan ilmu manajemen dan akuntansi di tingkat nasional berlandaskan budi pekerti luhur pada tahun 2020

2. Misi Fakultas Ekonomi

- 1) Menyelenggarakan pendidikan, penelitian dan pengabdian masyarakat yang bermutu bertaraf nasional dalam ilmu manajemen dan akuntansi.
- 2) Membentuk lulusan yang memiliki kompetensi dalam ilmu manajemen dan akuntansi yang mempunyai karakter berbudi pekerti luhur.
- 3) Menjalin jejaring dengan stakeholder yang terkait dalam rangka pelaksanaan pendidikan, penelitian dan penyebarluasan ilmu manajemen dan akuntansi.

3. Tujuan Fakultas Ekonomi

- 1) Meningkatkan kualitas pembelajaran, penelitian, dan pengabdian masyarakat dalam ilmu manajemen dan akuntansi.
- 2) Menghasilkan lulusan yang cerdas, professional, berbudi luhur, dan mampu bersaing di tingkat nasional.
- 3) Mewujudkan kerjasama formal dengan stakeholder dalam bentuk Nota Kesepahaman (MoU).

C. ORGANISASI FAKULTAS EKONOMI

STRUKTUR ORGANISASI

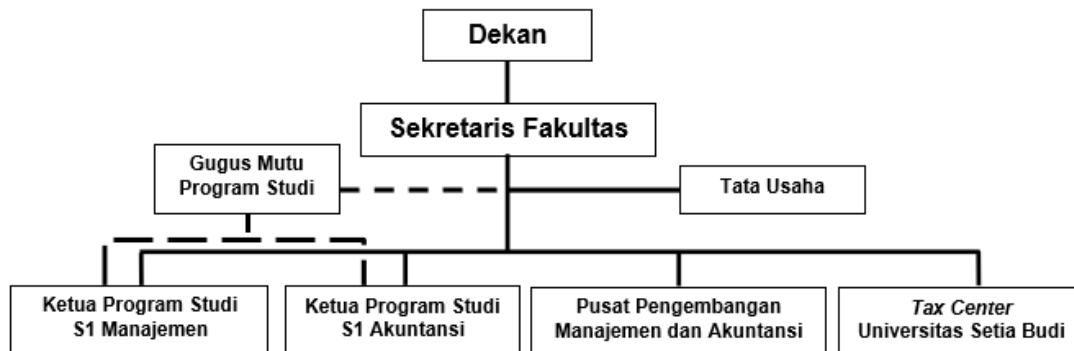

Fakultas Ekonomi dipimpin oleh Dekan dan dibantu oleh Sekretaris Fakultas yang memiliki tugas sesuai bidangnya dan bertanggung jawab kepada dekan. Unsur Pelaksana Akademik masing-masing program studi dipimpin oleh Ketua Program Studi memiliki Tugas yang telah ada pada peraturan Tugas dan Pokok Fungsi yang dibantu oleh Gugus Mutu Program Studi dalam mengontrol jalannya perkuliahan dan memiliki Pusat Pengembangan dan Tax Center sebagai pusat pengembangan Manajemen dan Akuntansi.

2. PROGRAM STUDI AKUNTANSI

A. SPESIFIKASI PROGRAM STUDI

Program Studi yang sehat dan bermutu dalam pendidikan, penelitian dan penyebarluasan ilmu akuntansi yang unggul dibidang **Akuntansi Perpajakan** ditingkat nasional berlandaskan budi pekerti luhur.

B. VISI DAN MISI

Visi :

Menghasilkan lulusan unggul dalam ilmu akuntansi yang berbudi pekerti luhur dan berwawasan internasional.

Misi :

1. Menyelenggarakan pendidikan, penelitian dan pengabdian masyarakat yang unggul dalam ilmu akuntansi.
2. Menjalin jejaring strategik dengan pemangku kepentingan dalam pengembangan ilmu akuntansi.
3. Memperkuat potensi mahasiswa dan lulusan yang berkarakter unggul dan berimplementasi bisnis

C. TUJUAN

1. Mewujudkan kualitas pembelajaran dalam ilmu akuntansi.
2. Menghasilkan lulusan yang bermutu dan mampu bersaing dalam ilmu akuntansi.
3. Mewujudkan kualitas penelitian dan pengabdian dalam bidang ilmu akuntansi.
4. Mewujudkan kerjasama formal dengan alumni dan stakeholder

D. PROFIL LULUSAN

Setelah menyelesaikan studi **147 sks**, lulusan prodi Akuntansi USB akan dapat menempati posisi di dunia kerja, yang disajikan dalam profil lulusan berikut:

NO	PROFIL	DESKRIPSI
1	PEGAWAI /STAFF PAJAK	<ol style="list-style-type: none">1. Mampu melakukan perhitungan perpajakan sesuai dengan Ketentuan Umum Perpajakan (KUP) atau undang-undang perpajakan dan menyusun laporan perpajakan2. Mampu menggunakan teknologi informasi akuntansi dalam menyusun laporan keuangan dan perpajakan.
2	KONSULTAN PAJAK	<ol style="list-style-type: none">1. Mampu melakukan perhitungan perpajakan sesuai dengan Ketentuan Umum Perpajakan (KUP) atau undang-undang perpajakan.2. Mampu melakukan analisis perhitungan perpajakan klien sesuai undang-undang perpajakan dalam pengambilan keputusan.3. Mampu mendesain sistem informasi akuntansi dalam menyusun laporan keuangan dan perpajakan.
3	AKUNTAN	<ol style="list-style-type: none">1. Mampu menyusun laporan keuangan sesuai Standar Akuntansi Keuangan2. Mampu melakukan perhitungan perpajakan sesuai dengan Ketentuan Umum Perpajakan (KUP) atau undang-undang perpajakan.

NO	PROFIL	DESKRIPSI
		3. Mampu mendesain sistem informasi akuntansi dalam menyusun laporan keuangan dan perpajakan. 4. Mampu mengembangkan sistem keuangan dan memecahkan masalah di bidang akuntansi dengan tepat dan benar sesuai kaidah akuntansi.
4	MANAJER KEUANGAN	1. Mampu menganalisis laporan keuangan sesuai Standar Akuntansi Keuangan 2. Mampu mengembangkan sistem keuangan dan memecahkan masalah di bidang akuntansi dengan tepat dan benar sesuai kaidah akuntansi. 3. Mampu menerapkan teknologi informasi akuntansi dalam menyelesaikan tugas tertentu dan permasalahan umum pada bidang kerja keuangan.
5	AUDITOR	1. Mampu menganalisis konsep dan prinsip akuntansi dalam melakukan audit laporan keuangan sesuai dengan standar pengauditan. 2. Mampu menerapkan teknologi informasi akuntansi dalam menyelesaikan tugas audit dan permasalahan pada bidang keuangan dan akuntansi.
6	ENTREPRENEUR /PENGUSAHA	1. Mampu menciptakan bisnis. 2. Mampu menerapkan teknologi informasi akuntansi dalam mengembangkan strategi bisnis. 3. Mampu menganalisis laporan keuangan dan menyelesaikan masalah bisnis.

E. CAPAIAN PEMBELAJARAN LULUSAN DAN KOMPETENSI LULUSAN

Capaian pembelajaran lulusan (CPL) dirumuskan oleh program studi berdasarkan hasil penelusuran lulusan, masukan pemangku kepentingan, asosiasi profesi, konsorsium keilmuan, kecenderungan perkembangan keilmuan/keahlian ke depan, dan dari hasil evaluasi kurikulum. Rumusan CPL disarankan untuk memuat kemampuan yang diperlukan dalam era industri 4.0 tentang literasi data, literasi teknologi, dan literasi manusia, serta kemampuan memandang tanda-tanda perkembangannya. Perkembangan teknologi dapat dipahami sebagai kolaborasi manusia dengan sistem cerdas yang berbasis pada Internet of Things (IoT) atau sistem fisik cyber, dengan kemampuan memanfaatkan mesin-mesin cerdas lebih efisien dengan lingkungan yang lebih bersinergi (Rada, 2017). Pada akhirnya rumusan CPL Prodi harus mengacu pada SN-Dikti dan deskriptor KKNI sesuai dengan jenjang pendidikannya. CPL juga dapat ditambahkan kemampuan-kemampuan yang mencerminkan keunikan masing-masing perguruan tinggi sesuai dengan visi-misi, keunikan daerah di mana perguruan tinggi itu berada, bahkan keunikan Indonesia yang berada di daerah tropis dengan dua musim. Rumusan CPL disesuaikan dan dipetakan kesesuaian dengan CPL yang sudah ada (tidak menghilangkan CPL sesuai SN-Dikti).

Kompetensi lulusan dinyatakan dalam Capaian Pembelajaran Lulusan (CPL), yang dirancang dengan memperhatikan CP level 6 pada KKNI, CP organisasi Profesi Akuntansi, SNI-DIKTI dan kekhasan USB. CPL Program Studi Akuntansi Fakultas Ekonomi USB dirancang dengan mengacu CP level 6 KKNI, CP Organisasi Akuntansi, SNI-DIKTI dengan mempertimbangkan spesifikasi serta masing-masing profil lulusan Program Studi

akuntansi FE USB sebagai Manajer, Ilmuwan, dan Entrepreneur. Program Studi akuntansi FE USB menetapkan capaian pembelajaran lulusan Program Studi Akuntansi, yaitu:

- 1) Aspek Sikap dan Karakter
- 2) Aspek Keilmuan
- 3) Aspek Terapan
- 4) Aspek Manajerial
- 5) Aspek Pekerjaan

Capaian Pembelajaran (CPL)	
CPL Sikap	
S1	Bertakwa kepada Tuhan Yang Maha Esa dan mampu menunjukkan sikap religius
S2	Menjunjung tinggi nilai kemanusiaan dalam menjalankan tugas berdasarkan agama, moral, dan etika
S3	Berkontribusi dalam peningkatan mutu kehidupan bermasyarakat, berbangsa, bernegara, dan kemajuan peradaban berdasarkan Pancasila
S4	Berperan sebagai warga negara yang bangga dan cinta tanah air, memiliki nasionalisme serta rasa tanggungjawab pada negara dan bangsa
S5	Menghargai keanekaragaman budaya, pandangan, agama, dan kepercayaan, serta pendapat atau temuan orisinal orang lain
S6	Bekerja sama dan memiliki kepekaan sosial serta kepedulian terhadap masyarakat dan lingkungan
S7	Taat hukum dan disiplin dalam kehidupan bermasyarakat dan bernegara
S8	Menginternalisasi nilai, norma, dan etika akademik
S9	Menunjukkan sikap bertanggungjawab atas pekerjaan di bidang keahliannya secara mandiri
S10	Menginternalisasi semangat kemandirian, kejuangan, dan kewirausahaan
S11	Menginternalisasi prinsip-prinsip etika bisnis dan profesi akuntan
S12	Menginternalisasikan nilai-nilai Budi Pekerti Luhur dalam kehidupan sehari-hari kehidupan sosial, akademik, dan religius.

CPL Keterampilan Umum	
KU1	Mampu menerapkan pemikiran logis, kritis, sistematis, dan inovatif dalam konteks pengembangan atau implementasi ilmu pengetahuan dan teknologi yang memerhatikan dan menerapkan nilai humaniora yang sesuai dengan bidang keahliannya
KU2	Mampu menunjukkan kinerja mandiri, bermutu, dan terukur
KU3	Mampu mengkaji implikasi pengembangan atau implementasi ilmu pengetahuan teknologi yang memperhatikan dan menerapkan nilai humaniora sesuai dengan keahliannya berdasarkan kaidah, tata cara dan etika ilmiah dalam rangka menghasilkan solusi, gagasan, desain atau kritik seni;
KU4	Mampu menyusun deskripsi saintifik hasil kajian tersebut di atas dalam bentuk skripsi atau laporan tugas akhir, dan mengunggahnya dalam laman perguruan tinggi
KU5	Mampu mengambil keputusan secara tepat dalam konteks penyelesaian masalah di bidang keahliannya, berdasarkan hasil analisis informasi dan data
KU6	Mampu memelihara dan mengembangkan jaringan kerja dengan pembimbing, kolega, sejawat baik di dalam maupun di luar lembaganya

CPL Keterampilan Umum	
KU7	mampu bertanggungjawab atas pencapaian hasil kerja kelompok dan melakukan supervisi serta evaluasi terhadap penyelesaian pekerjaan yang ditugaskan kepada pekerja yang berada di bawah tanggung jawabnya
KU8	mampu melakukan proses evaluasi diri terhadap kelompok kerja yang berada dibawah tanggung jawabnya, dan mampu mengelola pembelajaran secara mandiri
KU9	mampu mendokumentasikan, menyimpan, mengamankan, dan menemukan kembali data untuk menjamin kesahihan dan mencegah plagiarisme
KU10	mampu beradaptasi, bekerja sama, berkreasi, berkontribusi, dan berinovasi dalam menerapkan ilmu pengetahuan pada kehidupan bermasyarakat serta mampu berperan sebagai warga dunia yang berwawasan global;
KU11	mampu menegakkan integritas akademik secara umum dan mencegah terjadinya praktik plagiarisme;
KU12	mampu menggunakan teknologi informasi dalam konteks pengembangan keilmuan dan implementasi bidang keahlian; dan
KU13	mampu menggunakan minimal satu bahasa internasional untuk komunikasi lisan dan tulis.

CPL Penguasaan Pengetahuan	
PP1	Menjelaskan konsep teoritis ekonomi secara umum;
PP2	Mengidentifikasi konsep teoritis akuntansi (accounting theory) secara mendalam minimal meliputi kerangka dasar penyajian dan penyusunan laporan keuangan;
PP3	Menjelaskan konsep umum dan prinsip-prinsip akuntansi, meliputi: <ol style="list-style-type: none"> 1) siklus akuntansi; 2) pengakuan, pengukuran, penyajian, dan pengungkapan elemen-elemen laporan keuangan untuk entitas tersendiri dan entitas konsolidasian; 3) analisis laporan keuangan; 4) penghitungan dan pengendalian biaya produk dan jasa 5) perencanaan dan penganggaran 6) manajemen berbasis aktivitas; 7) pengukuran dan pengendalian kinerja;
PP4	Menjelaskan konsep umum dan prinsip-prinsip perencanaan, prosedur dan pelaporan audit;
PP5	Menganalisis konsep umum dan prinsip-prinsip manajemen keuangan, minimal meliputi: <ol style="list-style-type: none"> 1) keputusan keuangan; 2) nilai waktu uang; 3) penganggaran modal; 4) struktur modal, biaya modal, dan pembiayaan; 5) kebutuhan modal kerja; 6) analisis arus kas; 7) investasi pada aset keuangan;
PP6	Menjelaskan konsep umum manajemen dan organisasi, meliputi tata kelola, manajemen risiko, manajemen strategis, pengendalian internal dan lingkungan bisnis;
PP7	Menerapkan pengetahuan faktual kebijakan dan regulasi yang relevan dengan bidang akuntansi dan pemaknaannya meliputi peraturan perpajakan dan hukum bisnis;
PP8	Menerapkan prinsip pengambilan keputusan;

CPL Penguasaan Pengetahuan	
PP9	Menerapkan prinsip dan teknik penggunaan teknologi informasi yang relevan dengan bidang akuntansi;
PP10	Menerapkan pengetahuan faktual dan metode aplikasi etika bisnis dan kode etik profesi akuntansi dalam menjalankan aktivitas kerja dalam bidang akuntansi;
PP11	Menerapkan konsep integritas akademik secara umum dan konsep plagiarisme secara khusus, dalam hal jenis plagiarisme, konsekuensi pelanggaran dan upaya pencegahannya.
PP12	Menerapkan konsep nilai-nilai Budi Pekerti Luhur dalam kehidupan sehari-hari kehidupan sosial, akademik, dan religius.

CPL Keterampilan Khusus	
KK1	Mampu menyusun kertas kerja audit melalui pengumpulan dan pengikhtisaran bukti audit atas laporan keuangan entitas komersial sesuai dengan standar audit dan ketentuan perundang-undangan yang berlaku dalam audit atas laporan keuangan;
KK2	Mampu mengkaji bukti audit atas laporan keuangan entitas komersial sesuai dengan standar audit dan ketentuan perundang-undangan yang berlaku dalam audit atas laporan keuangan;
KK3	Mampu menyusun, menganalisis, dan menginterpretasi laporan keuangan entitas tersendiri dengan mengaplikasikan prinsip akuntansi atas transaksi sesuai dengan standar akuntansi keuangan umum dan standar akuntansi keuangan tetap yang berlaku;
KK4	Mampu menyusun, menganalisis, dan menginterpretasi laporan keuangan entitas konsolidasian dengan mengaplikasikan prinsip akuntansi atas transaksi sesuai standar akuntansi keuangan umum dan standar akuntansi keuangan ETAP yang berlaku;
KK5	Mampu menyusun laporan hasil analisis atas informasi keuangan dan non keuangan serta pengungkapan terkait yang relevan dan andal untuk pengambilan keputusan manajerial dengan menerapkan teknik dan metode analisis akuntansi dan keuangan;
KK6	Mampu menyusun laporan investasi dan pendanaan, yang meliputi laporan kebutuhan kas dan modal kerja, proforma laporan keuangan, laporan penganggaran modal, yang relevan untuk pengambilan keputusan keuangan dan investasi dengan mengaplikasikan teknik manajemen keuangan dan investasi;
KK7	Mampu menyusun dan menganalisis laporan akuntansi manajemen, meliputi perencanaan dan penganggaran, manajemen biaya, pengendalian kualitas, pengukuran kinerja, dan <i>benchmarking</i> , yang relevan dan andal dalam mendukung pengambilan keputusan dan pengendalian manajemen dengan menerapkan teknik-teknik akuntansi manajemen;
KK8	Mampu mendesain proses bisnis satu entitas dalam suatu sistem informasi akuntansi yang mendukung penyediaan informasi berbasis teknologi informasi untuk mendukung pengendalian manajemen dan pengambilan keputusan organisasi dengan menggunakan pendekatan siklus pengembangan sistem (<i>system development life cycle/SDLC</i>);
KK9	Mampu menyusun laporan kewajiban perpajakan baik untuk wajib pajak individu maupun badan dengan cara menghitung dan melakukan rekonsiliasi perpajakan sesuai perundang-undangan perpajakan yang berlaku di Indonesia; dan
KK10	Mampu mengoperasikan dan memanfaatkan piranti lunak dalam rangka penyusunan laporan keuangan, anggaran, administrasi perpajakan, pengauditan, dan penelitian.

CPL Keterampilan Khusus

KK11	Mampu menerapkan nilai-nilai Budi Pekerti Luhur yaitu <i>Rilo, Narimo, Jujur, Sabar dan Budi Luhur</i> dalam kehidupan sehari-hari kehidupan sosial, akademik, dan religius.
------	--

F. KRITERIA KELULUSAN

1. KELULUSAN ASSESSMENT MATA KULIAH

- a. Telah lulus ujian kompetensi akhir dasar 1 sampai dengan ujian kompetensi akhir dasar 4 (UKAD 1, UKAD 2, UKAD 3, UKAD 4)
- b. Mahasiswa dinyatakan lulus ujian kompetensi dasar dengan nilai B atau 70.
- c. Mahasiswa yang tidak lulus atau mencapai nilai 70 diberikan kesempatan remidi maksimal dua kali remidi, jika mahasiswa gagal mencapai nilai minimal 70 atau B maka mahasiswa diwajibkan mengulang pada semester berikutnya.
- d. Mata kuliah prasyarat bisa ditempuh apabila nilai dinyatakan lulus di mata kuliah sebelumnya.

2. KELULUSAN PROGRAM STUDI

- a. Telah menyelesaikan beban studi minimal **147** sks
- b. Mencapai Indeks prestasi kumulatif minimal 2,75.
- c. Nilai C tidak lebih dari 10% dari sks minimal yang wajib ditempuh
- d. Tidak ada nilai D dan E
- e. Tidak ada nilai E pada mata kuliah pra syarat dan mata kuliah minat studi.
- f. Telah menyelesaikan Kuliah Kerja Lapangan, Praktek Kerja Akuntansi dan Kuliah Kerja Nyata
- g. Telah memiliki pengalaman kerja (Magang) selama kurang lebih satu bulan di instansi pemerintah maupun swasta sesuai dengan bidang minat yang dipilih yang dibuktikan dengan serftifikat pengalaman kerja/ magang.
- h. Telah menyelesaikan ujian skripsi dan **publikasi ilmiah**.
- i. Telah lulus EPC dengan skor minimal 60 setara dengan *TOEFL* dengan skor minimal 400
- j. Telah menempuh kuliah umum Pendidikan Anti Korupsi
- k. Telah mengikuti minimal 3 kali **seminar nasional**
- l. Telah mengikuti minimal 3 kali **kuliah umum akuntansi**.
- m. Telah Mengikuti pelatihan kompetensi pajak (Brevet Pajak A dan B) yang dibuktikan dengan sertifikat.

G. STRUKTUR KURIKULUM DALAM SEMESTER

SEMESTER I: 20 SKS

NO	KODE MATA KULIAH	MATA KULIAH	SKS		STATUS MATA KULIAH	PRASYARAT
			T	P		
1.	M100101221	Pendidikan Agama Islam	2		W	
2.	M100201221	Pendidikan Agama Kristen			W	
3.	M100301221	Pendidikan Agama Katolik			W	
4.	M100401221	Pendidikan Agama Hindu			W	
5.	M100501221	Pendidikan Agama Budha			W	
6.	M100601221	Pendidikan Pancasila	2		W	
7.	M100701121	Budi Pekerti Pratama	1		W	
8.	M100801221	Bahasa Inggris Dasar	2		W	
9.	M100901221	Matematika Ekonomi	2		W	
10.	M1001001321	Akuntansi Pengantar I	3		W	
11.	M1001101221	Hukum Pajak	2		W	
12.	M1001201321	Manajemen Bisnis	3		W	
13.	M1001301321	Ekonomi Dasar	3		W	
TOTAL SKS			20			

SEMESTER II: 20 SKS

NO	KODE MATA KULIAH	MATA KULIAH	SKS		STATUS MATA KULIAH	PRASYARAT
			T	P		
1.	M200101221	Bahasa Inggris Akuntansi	2		W	Bahasa Inggris Dasar
2.	M200201321	Hukum Bisnis	3		W	Manajemen Bisnis
3.	M200301221	Bahasa Indonesia	2		W	
4.	M200401221	Penganggaran Perusahaan	2		W	Akuntansi Pengantar I
5.	M200501321	Akuntansi Pengantar II	3		W	Akuntansi Pengantar I
6.	M200601321	Sistem Informasi Manajemen	3		W	
7.	M200701321	Perpajakan I	3		W	Hukum Pajak
8.	M200801221	Kewarganegaraan	2		W	
TOTAL SKS			20			

SEMESTER III: 22 SKS

NO	KODE MATA KULIAH	MATA KULIAH	SKS		STATUS MATA KULIAH	PRASYARAT
			T	P		
1.	M300101321	Akuntansi Biaya	3		W	Akuntansi Pengantar I dan II
2.	M300201321	Manajemen Keuangan	3		W	
3.	M300301221	Akuntansi Syariah	2		W	
4.	M300401321	Akuntansi Keuangan Menengah I	3		W	Akuntansi Pengantar I dan II
5.	M300501321	Sistem Informasi Akuntansi	3		W	
6.	M300601321	Pengauditan I	3		W	
7.	M300701121	Budi Pekerti Madya	1		W	
8.	M300801321	Perpajakan II	3		W	Perpajakan I
9.	M310901121	Praktik Akuntansi 1		1	W	Akuntansi Pengantar I dan II
TOTAL SKS			22			

SEMESTER IV: 22 SKS

NO	KODE MATA KULIAH	MATA KULIAH	SKS		STATUS MATA KULIAH	PRASYARAT
			T	P		
1.	M400101221	Manajemen Strategik	2		W	
2.	M400201321	Akuntansi Keuangan Menengah II	3		W	Akuntansi Keuangan Menengah I
3.	M400301321	Etika Bisnis dan Profesi	3		W	
4.	M400501321	Sistem Pengendalian Manajemen	3		W	
5.	M400601321	Statistik	3		W	
6.	M400701321	Akuntansi Sektor publik	3		W	
7.	M410801121	Praktik Perpajakan		1	W	Perpajakan I dan II
8.	M410901121	Praktik Akuntansi 2		1	W	
9.	M420401321	Pengauditan II	2	1	W	Pengauditan I
TOTAL SKS			22			

SEMESTER V: 22 SKS

NO	KODE MATA KULIAH	MATA KULIAH	SKS		STATUS MATA KULIAH	PRASYARAT
			T	P		
1.	M500101321	Akuntansi Manajemen	3		W	
2.	M500201321	Akuntansi Keuangan Lanjutan I	3		W	Akuntansi Keuangan Menengah II
3.	M500301321	Teori Investasi dan Pasar Modal	3		W	
4.	M500401321	Metodologi Penelitian	3		W	
5.	M500501321	Analisis Laporan Keuangan	3		W	
6.	M500601321	Teori Akuntansi	3		W	
7.	M510701121	Budi Pekerti Utama	1		W	
8.	M510801321	Komunikasi Bisnis	3		W	
TOTAL SKS			22			

SEMESTER VI: 18 SKS

NO	KODE MATA KULIAH	MATA KULIAH	SKS		STATUS MATA KULIAH	PRASYARAT
			T	P		
1.	M600101321	Akuntansi Keuangan Lanjutan II	3		W	Akuntansi Keuangan Lanjutan I
2.	M600201321	Seminar Akuntansi	3		W	Metodologi Penelitian
3.	M610301121	Praktik Statistik		1	W	Statistik
4.	M600401321	Akuntansi Pajak	3		W	
5.	M610601221	Kuliah Kerja Lapangan	2		W	
		Mata Kuliah Pilihan 1	3		P	
		Mata Kuliah Pilihan 2	3		P	
		Mata Kuliah Pilihan				
		Minat Auditing				
6.	M600701321	Audit dan Assurance	3		P	
7.	M600801321	Eelectronic Data Processing Audit (EDP Audit)	3		P	
		Minat Perpajakan				
8.	M600901321	Pajak E-Commerce	3		P	
9.	M601001321	Pajak Internasional	3		P	
		Minat Keuangan				
10.	M601101321	Akuntansi Internasional	3		P	
11.	M601201321	Akuntansi Perbankan Syariah	3		P	
TOTAL SKS			18			

SEMESTER VII: 17 SKS

NO	KODE MATA KULIAH	MATA KULIAH	SKS		STATUS MATA KULIAH	PRASYARAT
			T	P		
1.	M700101121	Budi Pekerti Paripurna	1		W	
2.	M700201321	Akuntansi Keperilakuan	3		W	
3.	M700301321	Kewirausahaan	3		W	
4.	M700401321	KKN	3		W	
5.	M700501321	Praktik Kerja Akuntansi		3	W	
6.	M710601121	Praktik Komputer Akuntansi		1	W	
		Mata Kuliah Pilihan 3	3		P	
	Mata Kuliah Pilihan					
	Minat Auditing					
7.	M700701321	Audit Forensik	3			
	Minat Perpajakan					
8.	M700801321	Manajemen Pajak	3			
	Minat Keuangan					
9.	M700901321	Manajemen Risiko	3			
TOTAL SKS			17			

SEMESTER VIII: 6 SKS

NO	KODE MATA KULIAH	MATA KULIAH	SKS		STATUS MATA KULIAH	PRASYARAT
			T	P		
1.	M800101621	Tugas Akhir/Skripsi	6		W	Telah menempuh 124 sks, lulus metodologi penelitian, dan nilai salah satu mata kuliah terkait minimal B
TOTAL SKS			6			

H. URAIAN MATA KULIAH**SEMESTER I**

1. **Nama Mata Kuliah** : **Pendidikan Agama Islam**
Kode Mata Kuliah : M100101221
Kredit Teori : 2 sks
Kredit Praktikum : 0 sks

Deskripsi Mata Kuliah:

Mata Kuliah ini membahas tentang pengertian agama dan macam-macam agama, Islam risalah terakhir keyakinan atas kebenaran islam, konsekuensi ber-Islam, manusia makhluk Tuhan paling sempurna, akidah dan tauhid, Syariah, Akhlak/Amaliah, Al-Quran, Sunnah dan Ijtihad (upaya rasional)

Capaian Pembelajaran Lulusan:

1. Bertakwa kepada Tuhan Yang Maha Esa dan mampu menunjukkan sikap religius dan berbudi pekerti luhur.
2. Menjunjung tinggi nilai kemanusiaan dalam menjalankan tugas berdasarkan agama, moral, dan etika.

3. Menginternalisasikan nilai-nilai aswaja dalam kehidupan sehari-hari kehidupan sosial, akademik, dan religius.

Capaian Pembelajaran Mata Kuliah:

Mahasiswa mampu menjelaskan konsep tauhid, rukun islam dan iman dalam ajaran islam secara utuh dan mampu menghormati perbedaan agama dan keyakinan pada setiap orang melalui sikap religius dan berbudi pekerti luhur dalam landasan berfikir, dan pengembangan profesi.

Bahan Kajian:

1. Pengertian agama dan macam agama
2. Islam, risalah terakhir keyakinan atas kebenaran islam
3. Konsekuensi ber-Islam
4. Manusia Makhluk Tuhan paling sempurna
5. Akidah dan Tauhid
6. Syariah
7. Akhlak dan Amaliah
8. Al-Quran
9. Sunnah dan Ijtihad
10. Hubungan ilmu pengetahuan dengan Islam
11. Tasawuf

Pustaka:

1. Bucaole, M(Terjemahan), asal – usul manusia menurut Bibel, Al quran dan sains, Mizan, bandung
2. Murthada Muthahari, manusia dan agama, Mizan Bandung
3. Seikh. Muhammad Shatut, Islam Akidah dan Syariah, Daar el-Syuruq, Cairo Mesir
4. K.H.Ahmad Baasyir, M.A., Refleksi atas Persoalan Keislaman, Mizan Bandung
5. Alim, Syahirul, dkk, 1995, Islam untuk Disiplin Ilmu Pengetahuan Dan Teknologi, Jakarta, proyek Pembinaan Pendidikan Agama Islam pada Perguruan Tinggi Umum
6. Alim, Syahirul, 1996, Menguak Keterpaduan Sains, Teknologi, dan Islam, Jakarta, Dinamika
7. Daradjat, Zakiah., dkk, 1996, Dasar-Dasar Agama Islam: Buku Teks Agama Islam pada Perguruan Tinggi Umum, Jakarta, Bulan Bintang
8. Dasuki, Hafizh, 1993, Ensiklopedi Islam (JilidI-V), Jakarta, Ichtiar Baru van Hoeve
9. Nurdin, Muslim, dkk., 1995, Moral dan Kognisi Islam: Buku Teks Agama Islam untuk Perguruan Tinggi Umum , Bandung, Alfabeta.

2. Nama Mata Kuliah	: Pendidikan Agama Kristen
Kode Mata Kuliah	: M100201221
Kredit Teori	: 2 sks
Kredit Praktikum	: 0 sks

Deskripsi Mata Kuliah:

Mata Kuliah Pendidikan Agama Kristen memberikan wawasan kepada mahasiswa untuk mengembangkan kepribadian yang utuh dan tangguh berlandaskan pada penghayatan semangat spiritualitas dan religiusitas dalam kehidupan bersama, serta menerapkan Ipteks secara bertanggung jawab yang didukung oleh materi ke-Tuhan-an, kemanusiaan, etika, budaya, hukum, ipteks dan politik.

Capaian Pembelajaran Lulusan:

1. Bertakwa kepada Tuhan Yang Maha Esa dan mampu menunjukkan sikap religius dan berbudi pekerti luhur.
2. Menghargai keanekaragaman budaya, pandangan, agama, dan kepercayaan, serta pendapat atau temuan orisinal orang lain
3. Taat hukum dan disiplin dalam kehidupan bermasyarakat dan bernegara.

Capaian Pembelajaran Mata Kuliah:

Mahasiswa mampu berperilaku menghayati kasih Allah dalam Yesus Kristus dengan bimbingan Roh Kudus memiliki pribadi yang utuh dalam segala aspek dan hidupnya bertanggungjawab serta mengabdikan demi kepentingan sesama manusia.

Bahan Kajian:

1. Tuhan Yang Maha Esa (Agama Kristen dan keunikannya. Allah yang menjelma menjadi manusia Yesus sebagai juru selamat. Implementasi iman Kristen dalam kehidupan setiap hari).
2. Manusia (Allah sebagai pencipta manusia. Dimensi-dimensi manusia sebagai gambar Allah. Keberdosaan dan konsekwensinya. Janji pemulihan dan Yesus Kristus. Pengenalan karya Allah dalam keselamatan. Keselamatan Yuridis. Keselamatan Dinamis. Peranan Roh Kudus dalam pengembang kepribadian diri yang seutuhnya).
3. Jemaat (Hakikat persekutuan orang percaya dan Kelompok Tumbuh Bersama Kontekstual (KTBK) dalam pengembangan kepribadian. Peranan jemaat dalam pengembangan kepribadian. Peranan jemaat dalam merefleksikan kasih Kristus kepada sesama manusia).
4. Moral (Hakekat moral dan etika Kristen. Azas-azas hakekat dan etika Kristen. Dasar-dasar etika Kristen dalam Alkitab. Tahapan perkembangan moral. Prinsip-prinsip pengambilan keputusan etis. Isu-isu moral kontemporer dalam perspektif Kristen. Praktik pengambilan keputusan etis dalam kasus etika masa kini).
5. Ilmu Pengetahuan dan Teknologi (Sejarah hubungan iman dan sains. Tanggapan manusia terhadap iptek. Dasar iman kristen bagi pengembangan iptek. Azas sains Alkitabiah)
6. Masyarakat (Tanggungjawab orang Kristen dalam masyarakat. Bentuk partisipasi nyata dalam menjalankan tanggungjawab. Iman yang dinyatakan dalam persoalan kehidupan masyarakat).
7. Budaya (Manusia dan Budaya dalam budaya dalam perspektif Kristen. Era globalisasi dan modern yang mempengaruhi paradigma budaya kerja, Berpikir Kritis, jujur, disiplin dan bekerja keras).

8. Politik (Orang Kristen dan politik. Sikap Kristen terhadap demokrasi dan kekuasaan. Tanggungjawab sosial politik mahasiswa Kristen sebagai calon pemimpin masa depan).
9. Hukum (Hukum dan masyarakat. Hubungan hukum dan perintah Tuhan. Tanggungjawab umat kristen terhadap hukum ideologi, HAM).
10. Kerukunan Antar Umat Beragama (Pentingnya kerukunan umat beragama. Sikap hubungan antar agama. Kekristenan ditengah pluralitas bangsa Indonesia).

Pustaka:

1. Alkitab
2. T Haryono dkk, Buku Materi Kuliah Pendidikan Agama Kristen, Surakarta: UNSPress. Hal 5-10.
3. Anderson N T, *Siapakah Anda Sesungguhnya*. Bandung: LLB.
4. Bertens, Etika. Jakarta: Gramedia, 2001.
5. Boland BJ dan Niftrik, *Dogmatika Masa Kini*. Jakarta: BPK GM
6. Brownlee, M, *Pengambilan Keputusan Etis*. Jakarta: BPK Gunung Mulia
7. Budiman RL, *Pelayanan Lintas Budaya dan Kontekstual*.
8. Harun H, *Iman Kristen* Jakarta: BPK Gunung Mulia
9. Heath WS, *Sains, Iman dan Teknologi*. Yogyakarta: PN Andi.
10. Heath, Stanley, *Bertindak Tepat di Saat yang Tepat*. Yogyakarta: Andi Offset, 2004.
11. Jongenel JAB, *Hukum Kemerdekaan*. Jakarta: BPK Gunung Mulia
12. Koentjoroningrat, *Pengantar Ilmu Anthropolgi*. Jakarta: Rineka Cipta, 1990.
13. Kohlberg, Lawrence, *Tahap Perkembangan Moral*. Yogyakarta: Kanisius, 1995.
14. Morris H, *Biblical Basis for Modern Science*. Michigan: BBH.
15. Sproul RC, *Sifat Allah: Mencarikan dan Menemukan Allah*. Jakarta: BPK, 1995
16. Verkuyl J, *Etika Kristen Ras, Bangsa, Gereja dan Negara*. Jakarta: BPK Gunung Mulia.
17. Yewangoe AA, *Agama dan Kerukunan*. Jakarta: BPK Gunung Mulia.

3. Nama Mata Kuliah	: Pendidikan Agama Katolik
Kode Mata Kuliah	: M100301221
Kredit Teori	: 2 sks
Kredit Praktikum	: 0 sks

Deskripsi Mata Kuliah :

Mata Kuliah Pendidikan Agama menyajikan materi pembelajaran tentang pengenalan akan Tuhan yang bertitik tolak dari keberadaan manusia konkrit, yang diteguhkan melalui agama sebagai sarana mengenal Tuhan lebih dalam. Dalam proses mengenal Tuhan itu manusia tidak menutup mata terhadap tantangan dan pergumulannya. Tantangan dan pergumulan ini justru memicu untuk belajar membentuk diri menjadi insan religius yang inklusif. Perwujudan sikap inklusif secara konkrit terlaksana dalam mengusahakan tata kehidupan yang diwarnai sikap toleran, rukun, dan dialogis

Capaian Pembelajaran Lulusan:

1. Bertakwa kepada Tuhan Yang Maha Esa dan mampu menunjukkan sikap religius dan berbudi pekerti luhur.
2. Menghargai keanekaragaman budaya, pandangan, agama, dan kepercayaan, serta pendapat atau temuan original orang lain
3. Taat hukum dan disiplin dalam kehidupan bermasyarakat dan bernegara.

Capaian Pembelajaran Mata Kuliah:

Mengidentifikasi, menjelaskan asal usul hakekat hidup manusia hingga dapat membangun, mengikuti hidup berkarya Yesus Kristus yang telah tertulis dalam kitab suci dan diwartakan oleh Gereja serta menyusun gambaran gereja Universal dan Gereja Indonesia Lokal dengantujuan mahasiswa memiliki empati dan mampu melibatkan diri dalam tugas perutusan gereja ditengah-tengah masyarakat/dunia.

Bahan Kajian:

1. Manusia mengenal Tuhan
2. Agama Katolik dan Ajarannya
3. Konsep Ketuhanan dalam Katolik
4. Etika Kristiani
5. Gereja Katolik sebagai sebuah persekutuan orang beriman
6. Tantangan Hidup Beragama
7. Agama Ilmu dan Modernitas.

Pustaka:

1. Groenen, Panggilan Kristus
2. Kisah Suci Perjanjian Baru (edisi Pelita)
3. Yakobs, Gereja, seri pastoral No. 4
4. Radi Karyojoyo, Drs., S.Pd. 2009. *Pendidikan Agama Katolik*. Surabaya: Penerbit Srikandi
5. Achmad, N. 2001. *Pluralisme Agama, Kerukunan dalam Keragaman*. Jakarta: Penerbit Buku Kompas.
6. Barbour, Ian G. 2000. *Juru Bicara Tuhan antara Sains dan Agama*. Bandung: Penerbit Mizan
7. Griffin, David Ray. 2005. *Tuhan dan Agama dalam Dunia Post Modern*. Yogyakarta: Kanisius.

4. Nama Mata Kuliah	: Pendidikan Agama Hindu
Kode Mata Kuliah	: M100401221
Kredit Teori	: 2 sks
Kredit Praktikum	: 0 sks

Deskripsi Mata Kuliah :

Mata kuliah Pendidikan Agama Hindu bertujuan untuk membantu terbinanya mahasiswa yang beriman, dan bertakwa kepada Tuhan Yang Maha Esa, berbudi pekerti luhur, berpikir

filosofis, bersikap rasional dan dinamis, berpandangan luas, ikut serta dalam kerja sama antarumat beragama dalam rangka pengembangan dan pemanfaatan ilmu dan teknologi serta seni untuk kepentingan manusia dan nasional.

Capaian Pembelajaran Lulusan:

1. Bertakwa kepada Tuhan Yang Maha Esa dan mampu menunjukkan sikap religius dan berbudi pekerti luhur.
2. Mampu menunjukkan sikap religius dan berbudi pekerti luhur.
3. Menghargai keanekaragaman budaya, pandangan, agama, dan kepercayaan, serta pendapat atau temuan original orang lain

Capaian Pembelajaran Mata Kuliah:

Mahasiswa dapat melaksanakan penerapan agama Hindu dalam kehidupan sehari-hari di masyarakat dikaitkan dengan disiplin Ilmu yang dipelajari di dalam perkuliahan dan dapat diimplementasikan dalam kerukunan hidup beragama.

Bahan Kajian :

1. Filsafat Ilmu Pengetahuan dan Agama
2. Sejarah Agama Hindu
3. Alam semesta
4. Weda sebagai kitab suci sekaligus sebagai sumber hukum Hindu
5. Pokok-pokok Srada dalam agama Hindu
6. Catur Purusartha dan Catur Asrama
7. Catur Marga Yoga
8. Sosiologi Agama Hindu
9. Sad Darsana
10. Sila dan Etika Hindu

Pustaka:

1. Bantas, K., 1985. Buku Materi Pokok: Pendidikan Agama Hindu, Penerbitan Karonika Terbuka. 63
2. Kajeng, N., 1971, Sarassamuscaya, Departemen Agama, Jakarta.
3. Oka, I.B., Puniyatmaja, 1976, Silakrama, Parisadha Hindu Dharma Indonesia Pusat, Denpasar.
4. Oka, I.G.A., 1968, Sad Darsna, Jilid I, II dan III, Denpasar.
5. Sura, G., 1981, Pengantar Tattwa Darsana, Dep. Agama RI., Jakarta.
6. Pudja, G., 1963, Sosiologi Hindu Dharma, Yayasan pembangunan ta Maha, Jakarta.

5. Nama Mata Kuliah	:	Pendidikan Agama Budha
Kode Mata Kuliah	:	M100501221
Kredit Teori	:	2 sks
Kredit Praktikum	:	0 sks

Deskripsi Mata Kuliah:

Mata kuliah Pendidikan Agama Buddha bertujuan untuk membantu terbinanya mahasiswa yang beriman, dan bertakwa kepada Tuhan Yang Maha Esa, berbudi pekerti luhur, berpikir filosofis, bersikap rasional dan dinamis, berpandangan luas, ikut serta dalam kerja sama antarumat beragama dalam rangka pengembangan dan pemanfaatan ilmu dan teknologi serta seni untuk kepentingan manusia dan nasional.

Capaian Pembelajaran Lulusan:

1. Bertakwa kepada Tuhan Yang Maha Esa dan mampu menunjukkan sikap religius dan berbudi pekerti luhur.
2. Mampu menunjukkan sikap religius dan berbudi pekerti luhur.
3. Menjunjung tinggi nilai kemanusiaan dalam menjalankan tugas berdasarkan agama, moral, dan etika.

Capaian Pembelajaran Mata Kuliah:

Mahasiswa mampu menguasai logika berfikir, bersikap rasional, dan dinamis, berwawasan luas sebagai manusia buddhis, intelektual dan berbudi pekerti luhur.

Bahan Kajian:

1. Manusia dan Agama
2. Agama Buddha
3. Sumber Agama Buddha
4. Kerangka Dasar Ajaran Buddha
5. Dharma
6. Sila
7. Meditasi
8. Budhis dan Ilmu Pengetahuan

Pustaka:

1.,dkk.2006. Acuan pembelajaran Mata Kuliah Pendidikan Agama Buddha di Perguruan Tinggi Umum.Jakarta: Departemen Pendidikan Nasional Direktorat Jenderal Pendidikan Tinggi.
2. P.A.Payutto.2005.Ekonomi Buddhis:Jalan Tengah Untuk Dunia Usaha. Diterjemahkan oleh R. Surya Widya. Jakarta:PP Magabudhi.
3. Piyadassi, Mahathera. 2003. Spektrum Ajaran Buddha. Diterjemahkan oleh Hatih Rusli, Vivi, dan Titin Negsi. Jakarta: Yayasan Pendidikan Buddhis Tri Ratna.
4. Rashid, Teja.1997. Sila dan Vinaya. Jakarta: Penerbit Buddhis Bodhi.

6. Nama Mata Kuliah	:	Pendidikan Pancasila
Kode Mata Kuliah	:	M100601221
Kredit Teori	:	2 sks
Kredit Praktikum	:	0 sks

Deskripsi Mata Kuliah:

Mata kuliah ini membahas masalah yang berkaitan dengan penggunaan Bahasa Indonesia yang baik dan benar. Topik yang dipelajari meliputi ragam bahasa, kalimat, tata istilah dan ejaan yang disempurnakan, masalah pilihan kata, penekanan unsur kalimat, komunikasi lisan dan tulis, perangkat, kerangka serta karangan ilmiah.

Capaian Pembelajaran Lulusan:

1. Mahasiswa mampu Berkontribusi dalam peningkatan mutu kehidupan bermasyarakat, berbangsa, dan bernegara untuk kemajuan peradaban berdasarkan Pancasila serta berkomitmen terhadap NKRI, UUD NRI 1945, dan Bhinneka Tunggal Ika.
2. Berkontribusi dalam peningkatan mutu kehidupan bermasyarakat, berbangsa, bernegara, dan kemajuan peradaban berdasarkan pancasila
3. Bekerja sama dan memiliki kepekaan sosial serta kepedulian terhadap masyarakat dan lingkungan
4. Taat hukum dan disiplin dalam kehidupan bermasyarakat dan bernegara

Capaian Pembelajaran Mata Kuliah:

Capaian pembelajaran dari mata kuliah ini diharapkan bahwa mahasiswa mampu:

1. Menganalisis masalah kontekstual PKn, mengembangkan sikap positif dan menampilkan perilaku semangat kebangsaan dan cinta tanah air dengan berprinsip pada nilai-nilai konservasi.
2. Peduli terhadap kelangsungan hidup bermasyarakat, berbangsa dan bernegara dalam wadah Negara Kesatuan Republik Indonesia dengan berprinsip pada nilai-nilai konservasi.

Bahan Kajian:

1. Pendidikan Kewarganegaraan di perguruan tinggi.
2. Identitas Nasional dan Integrasi Nasional
3. Negara dan Konstitusi
4. Hak & kewajiban Warganegara
5. Demokrasi dan Pendidikan Demokrasi
6. Negara Hukum dan HAM
7. Wawasan Nusantara sebagai Geopolitik Indonesia
8. Otonomi Daerah
9. Ketahanan Nasional Indonesia
10. Bela Negara
11. Politik dan Strategi Nasional

Pustaka:

1. Noor Ms . Bakry, Pendidikan Kewarganegaraan, Yogyakarta. Pustaka Pelajar:2009
2. Winarno, Paradigma Baru Pendidikan Kewarganegaraan , Jakarta, PT Bumi Aksara: 2007
3. Kaelan M.S. dan Ahmad Zubaidi, Pendidikan Kewarganegaraan, Yogyakarta, Paradigma: 2007

4. Kholid Santoso, Paradigma Baru Memahami Pancasila dan UUD 1945, Bandung: Segi Arsy, 2005
5. S. Sumarsono dkk, Pendidikan Kewarganegaraan, Jakarta: Gramedia, 2005
6. Srijanti, dkk. Etika Berwarganegara, Pendidikan Kewarganegaraan di Perguruan Tinggi, Jakarta: Salemba Empat, 2006.
7. Kaelan M.S, Filsafat Pancasila, Yogyakarta, Paradigma: 1996
8. Jurnal nasional terakreditasi dan Internasional.

7. Nama Mata Kuliah	:	Budi Pekerti Pratama
Kode Mata Kuliah	:	M100701121
Kredit Teori	:	1 sks
Kredit Praktikum	:	0 sks

Deskripsi Mata Kuliah:

Mata Kuliah Budi Pekerti Pratama merupakan matakuliah untuk mendukung capaian pembelajaran lulusan yang mempunyai penghayatan nilai-nilai perilaku, etika akuntan profesional, dan dasar-dasar yang cukup bagi pengembangan diri yang berkelanjutan dan mempunyai budi pekerti luhur. Mata Kuliah ini mengajarkan Budi Pekerti Luhur yang universal dan kepribadian terpuji pada para mahasiswa untuk bekal mereka hidup dalam keluarga, masyarakat dan lingkungan pekerjaan. Dari mata kuliah ini mahasiswa tidak hanya belajar bagaimana bersikap sebagai manusia yang berakhlak mulia melainkan juga belajar membiasakan memiliki pikiran positif. Pikiran positif yang dibiasakan akan menuntun mahasiswa berperilaku baik, dan perilaku yang baik akan menjadikan mahasiswa memiliki sifat yang terpuji. Karier dan kehidupan yang lebih baik pada akhirnya akan diperoleh.

Capaian Pembelajaran Lulusan:

1. Mahasiswa mempunyai penghayatan nilai-nilai perilaku, etika akuntan profesional, dan dasar-dasar yang cukup bagi pengembangan diri yang berkelanjutan dan mempunyai budi pekerti luhur.
2. Menginternalisasi nilai, norma, dan etika profesi
3. Menghargai keanekaragaman budaya, pandangan, agama, dan kepercayaan, serta pendapat atau temuan orisinal orang lain
4. Bekerja sama dan memiliki kepekaan sosial serta kepedulian terhadap masyarakat dan lingkungan
5. Taat hukum dan disiplin dalam kehidupan bermasyarakat dan bernegara
6. Menginternalisasi semangat kemandirian, kejuangan, dan kewirausahaan
7. Menunjukkan sikap bertanggungjawab atas pekerjaan di bidang keahliannya secara mandiri

Capaian Pembelajaran Mata Kuliah:

1. Mahasiswa dapat menerapkan perilaku baik dalam kehidupan, di lingkungan akademik, masyarakat, keluarga, dan dalam segala aspek profesi.

2. Mahasiswa mampu menginternalisasi nilai , norma, dan etika profesi, menghargai segala perbedaan, memiliki kepekaan sosial, dan menanamkan serta mengamalkan budi pekerti luhur dalam kehidupan.

Bahan Kajian:

1. Siklus kehidupan manusia
2. Watak utama manusia.
3. Garis besar watak utama manusia.
4. Larangan Tuhan dan alasan larangan Nya.
5. Lima larangan Tuhan yang universal.

Pustaka:

1. Covey, S. R., 1990, *The 7 Habbits of Highly Effective People*, Simon and Schuster, NewYork
2. Hardjoprakosa, S., 1960, *Indonesis Mensbeld all Basis Inner Psychoterapie*, Terjemahan Disertasi, Paguyuban Ngesti Tunggal, Jakarta
3. Hardjoprakosa, S., 2002, *Arsip Sarjana Budi Santosa*, Paguyuban Ngesti Tunggal, Jakarta
4. Mertowardojo, S., 2006, *Sasangka Jati*, Paguyuban Ngesti Tunggal, Jakarta
5. Suryologowo, W., 2012, *Siklus Kehidupan Manusia*, Kayoman, Yogyakarta

8. **Nama Mata Kuliah** : **Bahasa Inggris Dasar**
Kode Mata Kuliah : M100801221
Kredit Teori : 2 sks
Kredit Praktikum : 0 sks

Deskripsi Mata Kuliah:

Mata Kuliah ini mempelajari dasar-dasar bahasa inggris yang meliputi vocabulary, jenis-jenis kalimat dan tenses serta grammar yang terintegrasi, pemahaman bacaan yang merupakan dasar mempelajari teks , skimming, scanning, previewng, reference, interence, writer's attitude and tons, dan mengekspresikan opini secara lisan maupun tertulis.

Capaian Pembelajaran Lulusan:

Mahasiswa mampu menguasai dan mengkomunikasikan bahasa inggris secara tulisan, lisan dan *grammar* dalam seluruh profesi dan pada khususnya akuntan.

Capaian Pembelajaran Mata Kuliah:

Mahasiswa memahami secara kritis dalam menyampaikan, mengkonstruksikan, mengkomunikasikan ide dan makna dari teks bacaan dan tuturan bahasa Inggris serta dapat menerima perbedaan persepsi dalam cross-cultural understanding.

Bahan Kajian :

1. Vocabulary for Economy
2. Jenis-jenis kalimat

3. Integrated Grammar
4. Reading Skill Requirement
5. Finding Meaning from context
6. Reference
7. Inference
8. Writer's attitude and tone of the passage

Pustaka:

1. Drs. Tri Wiratno, MA., Mencerna Buku Teks Bahasa Inggris Melalui Pemahaman, Grammatika, Pustaka Pelajar, Yogyakarta, 2003
2. Jean Faust Zukowski, Susan S Johnson, Clark Atkison dan Elisabeth Templin, In Context, Holt, Rinehart, and Wiston Inc., Florida, 1950

- 9. Nama Mata Kuliah : Matematika Ekonomi**
 Kode Mata Kuliah : M100901221
 Kredit Teori : 3 sks
 Kredit Praktikum : 0 sks

Deskripsi Mata Kuliah:

Pada mata kuliah ini akan dibahas dasar-dasar matematika yang diperlukan untuk melakukan analisis ekonomi. Pengetahuan dasar matematika digunakan untuk membantu penyusunan logika dan kemampuan analisis ekonomi secara lebih tajam.

Capaian Pembelajaran Lulusan:

Mahasiswa mampu menerapkan dan menyelesaikan kasus-kasus dalam perekonomian dan bisnis dengan menggunakan matematika ekonomi sehingga dapat menyelesaikan masalah-masalah ekonomi baik untuk lingkup ekonomi mikro maupun untuk lingkup ekonomi makro. Sehingga pada akhirnya akan membantu untuk menunjang pertumbuhan perekonomian bangsa melalui pemecahan masalah ekonomi dan bisnis melalui model matematika, terutama dengan penerapan atau penggunaan fungsi linear.

Capaian Pembelajaran Mata Kuliah:

Mampu menerapkan dan menyelesaikan algoritma dalam hitung keuangan dan masalah ekonomi matematika. Lingkup bahasannya meliputi : konsep barisan dan deret aritmatika serta penerapan dalam ekonomi, konsep barisan dan deret geometri serta penerapan dalam ekonomi, fungsi linear dan penerapan dalam ekonomi, differensial dan integral serta penerapan dalam bidang ekonomi.

Bahan Kajian:

1. Sifat-sifat serta model matematika ekonomi dan bisnis.
2. Himpunan dalam perekonomian dan dunia bisnis.
3. Permutasi dan kombinasi dalam perekonomian dan dunia bisnis.
4. Barisan dan deret pengaplikasian dalam perekonomian dan dunia bisnis.
5. Penerapan fungsi linier dalam perekonomian dan dunia bisnis.

6. Penerapan fungsi non linier dalam perekonomian dan dunia bisnis.
7. Kalkulus diferensial : fungsi dengan satu dan dua variabel bebas dalam perekonomian dan dunia bisnis.
8. Pemograman linier dalam perekonomian dan dunia bisnis.

Pustaka:

1. Dumairy, 1996, Matematika Terapan untuk Bisnis dan Ekonomi, UGM-Yogyakarta.
2. Dumairy, Matematika Bisnis, FE-UGM, Yogyakarta.
3. Josep Bintang Kalangi. 2016. Matematika Ekonomi dan Bisnis. Salemba Empat. Jakarta.
4. Jurnal Nasional terakreditasi dan Internasional

10. Nama Mata Kuliah	:	Akuntansi Pengantar I
Kode Mata Kuliah	:	M1001001321
Kredit Teori	:	3 sks
Kredit Praktikum	:	0 sks

Deskripsi Mata Kuliah:

Mata kuliah ini membahas dasar-dasar akuntansi yang ditujukan untuk mahasiswa yang baru mempelajari akuntansi untuk mengenal dan memahami arti dan fungsi akuntansi , proses akuntansi dan interpretasi hasil proses akuntansi. Mata kuliah ini merupakan dasar untuk memahami beberapa mata kuliah lain yang berhubungan dengan akuntansi, baik mata kuliah di program studi akuntansi , manajemen maupun studi ekonomi pembangunan.

Capaian Pembelajaran Lulusan:

Mampu secara mandiri menyusun, menganalisis, dan menginterpretasi laporan keuangan entitas tersendiri dengan mengaplikasikan prinsip akuntansi atas transaksi sesuai dengan standar akuntansi keuangan umum dan standar akuntansi keuangan ETAP yang berlaku.

Capaian Pembelajaran Mata Kuliah:

Mahasiswa Mampu Menyusun Laporan Keuangan Untuk Perusahaan Jasa dan perusahaan Dagang sesuai dengan Standar Akuntansi Keuangan.

Bahan Kajian:

1. Peranan Akuntansi dalam perusahaan.
2. Laporan Keuangan dan Persamaan Dasar Akuntansi
3. Analisis dan Pencatatan Transaksi Bisnis
4. Proses Penyesuaian dan Prinsip Pengaitan
5. Penyelesaian Siklus Akuntansi
6. Transaksi Pembelian dan Penjualan Barang Dagang
7. Menyusun Laporan Keuangan Perusahaan Dagang
8. Sistem Akuntansi Perusahaan.

Pustaka:

1. Catur Sasongko, Agustin S., Annisa F., Ayu Nadia H. , Aisyah Dian P., dan Vivi Zuryati. Akuntansi Suatu Pengantar. Tahun 2016. Penerbit Salemba Empat, Jakarta.
2. Pernyataan Standar Akuntansi Keuangan (PSAK)
3. Agus Purwaji, Wibowo, dan H. Murtanto. Pengantar Akuntansi 1. Tahun 2016. Penerbit Salemba Empat, Jakarta.
4. Al. Haryono Jusup, Buku Dasar-dasar Akuntansi Jilid 1, Tahun 2011, Penerbit STIE YKPN. Yogyakarta.
5. Suwardjono. 2005. Pengantar Akuntansi Jilid 1. Yogyakarta
6. Waren, Fess, Reeve, Accounting, Principels, Prentice Hall International, London
7. Carepak, Al-Haryono, dasar-dasar akuntansi edisi terbaru, bag. Penerbitan STIE YKPN, Yogyakarta
8. IAI SAK buku 1 dan 2
9. Sujarwono, Akuntansi Pengantar dan Konsep Proses Penyusunan Laporan Pendekatan Sistem Terpadu, BPF UGM, Yogyakarta
10. Buku Lain yang setingkat
11. Jurnal nasional terakreditasi dan Internasional.

11. Nama Mata Kuliah	: Hukum Pajak
Kode Mata Kuliah	: M1001101221
Kredit Teori	: 3 sks
Kredit Praktikum	: 0 sks

Deskripsi Mata Kuliah:

Mata kuliah ini menjelaskan berbagai hal tentang Sejarah hukum pajak, kedudukan hukum pajak , asas dan dasar pemungutan pajak, Yurisdiksi hukum pajak yang ada di indonesia, dan pajak Internasional.

Capaian Pembelajaran Lulusan:

Mampu memilih atau mengembangkan solusi yang tepat dan benar menurut kaidah akuntansi dan perpajakan dalam menyelesaikan masalah dan dapat bertanggungjawab atas pencapaian hasil kerja organisasi dalam bidang akuntansi dan perpajakan.

Capaian Pembelajaran Mata Kuliah:

Mahasiswa mampu menjelaskan dan mempraktekkan proses hukum dan ketentuan pemungutan pajak berdasarkan Undang-Undang Perpajakan dan peraturan-peraturan perpajakan yang terbaru.

Bahan Kajian :

1. Definisi hukum pajak.
2. Asas-asas dan teori pembenaran Pemungutan Pajak.
3. Pembagian pajak.
4. Subjek-objek pajak.
5. Tarif pajak

6. Sistem Yurisdiksi dalam hukum pajak
7. Reformasi Pajak dan perkembangan hukum pajak di Indonesia
8. NPWP/PPKP
9. Penetapan dan Ketetapan pajak
10. Penagihan Pajak
11. Pemeriksaan dan penyidikan pajak
12. Prosedur dan Retribusi pajak daerah
13. Hukum pajak Internasional.

Pustaka:

1. Erly Suandi.2017. Hukum Pajak Edisi 7. Jakarta:Salemba Empat.
2. Undang-Undang KUP dan peraturan pelaksanaannya. Kementerian keuangan Republik Indonesia. Direktorat Jenderal Pajak.
3. Jurnal Nasional terakreditasi dan Internasional.

12. Nama Mata Kuliah	:	Manajemen Bisnis
Kode Mata Kuliah	:	M1001201321
Kredit Teori	:	3 sks
Kredit Praktikum	:	0 sks

Deskripsi Mata Kuliah:

Manajemen Bisnis adalah proses perencanaan, pengorganisasian, pengarahan dan pengendalian suatu usaha dengan tujuan memperoleh keuntungan (laba). Bisnis adalah kegiatan ekonomi yang ditujukan untuk memperoleh keuntungan dengan memproduksi dan memasarkan barang dan jasa. Jadi bisnis adalah kegiatan mencari keuntungan yang diorganisir dan diarahkan untuk penyediaan barang dan jasa kepada para pelanggan. Dengan demikian bisnis adalah sebuah sistem yang memproduksi barang dan jasa untuk memenuhi kebutuhan masyarakat.Oleh karena itu, bisnis harus dikelola dengan prinsip-prinsip bisnis yang dapat memuaskan semua pelanggan dan para *stakeholdersnya*.

Bahan Kajian :

1. Gambaran umum manajemen bisnis
2. Posisi perusahaan dalam sistem ekonomi
3. Lingkungan perusahaan
4. Bentuk-bentuk badan usaha
5. Kepemilikan perusahaan usaha kecil dan kewirausahaan
6. Konsep manajemen dalam bisnis
7. Konsep organisasi dalam bisnis
8. Manajemen SDM dalam organisasi bisnis
9. Manajemen produksi dalam bisnis
10. Manajemen pemasaran dalam bisnis
11. Manajemen keuangan dalam bisnis
12. Aalat-alat manajemen bisnis
13. Konsep bisnis internasional

14. Penyusunan rencana bisnis

Pustaka

1. Anoraga, Pandji dan Suyati, Sri . (1995). *Perilaku Keorganisasian*. Jakarta : Pustaka Jaya.
2. Davidson, Jeff. (2005). *The Complete Ideal's Guide : Change Management*. Jakarta : Prenada.
3. Goetsch, David L dan Davis, Stanley. (1997). *Introduction to Total Quality (Quality Management for Production, Processing and Services)* . New Jersey : Prentice Hall, Inc.
4. Manullang, M. (1996). *Dasar-Dasar Manajemen* . Jakarta : Ghalia Indonesia.
5. William M. Pride, Robert J. Hughes, dan Jack R. Kapoor. 2014. *Pengantar Bisnis Edisi 11*. Jakarta: Salemba Empat
6. Jeff Madura. 2007. *Pengantar Bisnis 2 (e-4)*. Jakarta : Salemba Empat.
7. Jurnal nasional terakreditasi dan Internasional.

13. Nama Mata Kuliah	:	Ekonomi Dasar
Kode Mata Kuliah	:	M1001301321
Kredit Teori	:	3 sks
Kredit Praktikum	:	0 sks

Deskripsi Mata Kuliah :

Matakuliah ini membahas tentang teori, prinsip dan metode-metode ilmu ekonomi, dalam rangka menjelaskan aktivitas-aktivitas pokok dalam perekonomian, yaitu aktivitas produksi, distribusi, dan konsumsi, serta bagaimana kegiatan ekonomi dalam masyarakat berjalan, baik dalam skala mikro maupun makro. Cakupan materi dalam mata kuliah ini adalah dalam aspek Ekonomi Mikro, Makro dan Perekonomian Indonesia.

Capaian Pembelajaran Lulusan:

Mahasiswa menguasai dan dapat mengaplikasikan dan menganalisa teori ekonomi makro, mikro, dan memahami perekonomian di Indonesia sebagai dasar dalam pengambilan suatu keputusan bisnis dan manajemen.

Capaian Pembelajaran Mata Kuliah:

Mahasiswa dapat mengaplikasikan konsep dasar, teori-teori, prinsip, teknik dan metodologi ekonomi mikro, makro dalam perekonomian Indonesia melalui penganalisaan kegiatan ekonomi secara tepat dan akurat agar lebih peka terhadap lingkungan ekonomi, kritis terhadap masalah ekonomi secara intern maupun ekstern serta berkompetisi mencari solusi, dan berani untuk berinovasi dalam pengambilan keputusan bisnis dan manajemen.

Bahan Kajian :

1. Konsep dasar ilmu ekonomi dan gambaran umum perekonomian indonesia.
2. Pendapatan nasional, pertumbuhan, struktur ekonomi.
3. Teori permintaan dan teori penawaran.
4. Elastisitas permintaan dan penawaran.

5. Teori kardinal dan teori ordinal.
6. Perusahaan, produksi dan pasar.
7. Analisis biaya.
8. Penduduk dan ketenagakerjaan.
9. Pengeluaran konsumsi dan tabungan.
10. Economic base.
11. Kartel internasional, custom union, proteksi dalam perdagangan internasional, perusahaan multinasional dan globalisasi.
12. Neraca perdagangan internasional.

Pustaka:

1. Dominic Salvator. 2014. Internasional Economic, Salemba Empat. Jakarta.
2. Nopirin, 2000, Pengantar Ilmu Ekonomi Makro dan Mikro, BPFE Yogyakarta.
3. Samuelson & Nordhaus, 2001, Microeconomics, 17th edition, McGraw-Hill.
4. N. Gregory Mankiw. Euston Quah. Peter Wilson.2014. Pengantar Ekonomi Mikro. Salemba Empat. Jakarta.
5. Jurnal Nasional terakreditasi dan Internasional

SEMESTER II

- 1. Nama Mata Kuliah : Bahasa Inggris Akuntansi**
 Kode Mata Kuliah : M200101221
 Kredit Teori : 2 sks
 Kredit Praktikum : 0 sks

Deskripsi Mata Kuliah :

Mata Kuliah Bahasa Inggris Akuntansi merupakan matakuliah untuk mendukung capaian pembelajaran lulusan yang mempunyai penghayatan nilai-nilai perilaku, etika Akuntan profesional, dan dasar-dasar yang cukup bagi pengembangan diri yang berkelanjutan serta mempunyai kemampuan berkomunikasi dan kerja tim yang baik

Capaian Pembelajaran Lulusan:

Mahasiswa menguasai tentang Bahasa Inggris baik secara *grammar*, tulisan dan lisan khususnya terkait istilah-istilah akuntansi yang digunakan dalam standar internasional.

Capaian Pembelajaran Mata Kuliah:

Mahasiswa mampu memahami, menyampaikan, mengkonstruksi, dan mengkomunikasikan ide dan makna dari teks bacaan,tuturan, dan istilah akuntansi dalam bahasa Inggris sesuai dengan standar akuntansi.

Bahan Kajian :

1. Personal information
2. Personal Characteristics
3. Economic Movies and TV shows

4. Famous people
5. Accounting Presentation
6. Business Letters (enquiries, orders, Complaint and adjustment)
7. Internet Of Thing accounting case.
8. Annual Report of Accounting

Pustaka :

1. Jones, L. (2013). Let's Talk 1. 28 th Edition. Cambridge: Cambridge University Press.
2. Redman, S. (2012). English Vocabulary in Use: Pre-Intermediate and Intermediate. Cambridge: Cambridge University Press
3. LeBeau C. & Harrington, D. (2006). Discussion: Process and Principles. Oregon: Language Solution, Inc.
4. Hofstede, G., Hostede, G.J., and Minkov, M. (2010). Cultures and Organizations: Software of the Mind, Intercultural Cooperation and Its Importance for Survival. New York: McGraw-Hill.
5. Annual Report on a Company's.
6. Jurnal Nasional terakreditasi dan Internasional

2. **Nama Mata Kuliah** : **Hukum Bisnis**
 Kode Mata Kuliah : M200201321
 Kredit Teori : 3 sks
 Kredit Praktikum : 0 sks

Deskripsi Mata Kuliah :

Mata kuliah ini bertujuan agar mahasiswa dapat mengetahui hukum dan regulasi yang meliputi dunia usaha dan bisnis. Untuk mencapai tujuan di atas, materi berisi hukum perikatan, hukum pembuktian, hukum perusahaan, aspek hukum dalam kontrak kerja, asuransi, perjanjian kredit perbankan, hukum kepailitan, hukum persaingan usaha, penyelesaian sengketa bisnis, perlindungan konsumen, hak milik intelektual, dan hukum bisnis internasional.

Capaian Pembelajaran Lulusan:

Mahasiswa dapat mengetahui hukum dan regulasi yang meliputi dunia usaha dan bisnis sesuai dengan kitab peraturan perundang-undangan yang berlaku di Indonesia.

Capaian Pembelajaran Mata Kuliah:

Mahasiswa mampu memahami, menjelaskan, dan menganalisa permasalahan mengenai penerapan hukum dan regulasi usaha dan bisnis sesuai dengan kitab peraturan perundang-undangan yang berlaku di Indonesia.

Bahan Kajian :

1. Hukum dan peranannya dalam kehidupan dan bisnis
2. Hukum perikatan
3. Hukum pembuktian

4. Hukum perusahaan
5. Aspek hukum dalam kontrak kerja
6. Asuransi dan pertanggungan
7. Perjanjian kredit perbankan
8. Hukum kepailitan
9. Hukum persaingan usaha
10. Penyelesaian sengketa bisnis
11. Hukum perlindungan konsumen
12. Hak milik intelektual
13. Hukum bisnis internasional

Pustaka:

1. Lang, Achim, *Business and Sustainability Between Government Pressure and Self-Regulation*, Springer Cham Heidelberg New York Dordrecht London, 2014 (LAC).
2. Isroah, *Hukum Bisnis*, Universitas Negeri Yogyakarta (ISR).
3. Undang-Undang Republik Indonesia, *Kitab Undang-Undang Hukum Perdata, Kitab Undang-Undang Hukum Dagang (UUH)*.
4. *Jurnal Nasional terakreditasi dan Internasional*

- 3. Nama Mata Kuliah : Bahasa Indonesia**
- Kode Mata Kuliah : M200301221
- Kredit Teori : 2 sks
- Kredit Praktikum : 0 sks

Deskripsi Mata Kuliah:

Mata kuliah ini membahas masalah yang berkaitan dengan penggunaan Bahasa Indonesia yang baik dan benar. Topik yang dipelajari meliputi ragam bahasa, kalimat, tata istilah dan ejaan yang disempurnakan, masalah pilihan kata, penekanan unsur kalimat, komunikasi lisan dan tulis, perangkat, kerangka serta karangan ilmiah.

Capaian Pembelajaran Lulusan:

Mahasiswa mampu menjelaskan kaidah berbahasa Indonesia yang baik dan benar dan penguasaan Bahasa Indonesia dalam berkomunikasi kepada berbagai pihak baik entitas maupun individu secara efektif, informatif dan komunikatif.

Capaian Pembelajaran Mata Kuliah:

Mahasiswa mampu memecahkan masalah, menyampaikan ide dan gagasan, dan memiliki keahlian dalam berkomunikasi baik secara lisan ataupun tulis dalam segala aspek baik ilmu pengetahuan dan profesi secara efektif berdasar EYD (Ejaan Bahasa Yang Disempurnakan).

Bahan Kajian:

1. Mengapa harus bahasa Indonesia
2. Ragam Bahasa

3. Kalimat
4. Tata istilah dan EYD
5. Diksi dan Pilihan Kata
6. Penekanan Unsur Kalimat
7. Komunikasi Lisan dan Tertulis
8. Paragraf/ Alinea
9. Kerangka Karangan
10. Karangan /Karya Ilmiah

Pustaka:

1. Depdikbud, Pedoman Umum Ejaan yang Disempurnakan dan pedoman Pembentukan Istilah
2. Gorys Keraf, 1998, Komposisi, Ende, Nusa Indah
3. _____, 1990, Diksi dan Gaya Bahasa , Jakarta Gramedia
4. Dendy sugono, 1997, Berbahasa Indonesia dengan Benar, Jakarta, Puspa Swara
5. Tim Litbang Kebahasaan Genesis.2016. EYD (Ejaan Yang Disempurnakan). Yogyakarta: Frasa Lingua.
6. Jurnal nasional terakreditasi dan Internasional.

- 4. Nama Mata Kuliah : Penganggaran Perusahaan**
 Kode Mata Kuliah : M200401221
 Kredit Teori : 2 sks
 Kredit Praktikum : 0 sks

Deskripsi Mata Kuliah:

Matakuliah ini membahas konsep penganggaran sebagai alat perencanaan dan pengawasan dalam perusahaan baik secara parsial maupun komprehensif. Materi dalam matakuliah ini terdiri dari tiga bagian. Bagian satu pengantar anggaran mencakup proses penganggaran, dasar-dasar perencanaan dan pengendalian laba, aplikasi perencanaan dan pengendalian laba komprehensif. Bagian kedua aplikasi perencanaan dan pengendalian laba mencakup perencanaan dan pengendalian penjualan, produksi, biaya bahan baku, biaya tenaga kerja langsung. Bagian ketiga analisis pendukung mencakup anggaran fleksibel, perencanaan dan pengendalian pengeluaran modal dan aliran kas, analisis biaya volume laba.

Capaian Pembelajaran Lulusan:

Menguasai konsep teoritis, metoda, dan perangkat analisis fungsi manajemen (perencanaan, pelaksanaan, pemantau, evaluasi, dan pengendalian) dan fungsi keuangan pada berbagai jenis organisasi

Capaian Pembelajaran Mata Kuliah:

Mahasiswa mampu mengaplikasikan konsep-konsep dasar anggaran sebagai peralatan manajemen, manfaat dan fungsi anggaran, mekanisme penyusunan dan relevansi anggaran serta teknik penganggaran dalam membuat anggaran suatu entitas.

Bahan Kajian:

1. Dasar-dasar Perencanaan dan Pengendalian laba
2. Proses Perencanaan dan Pengendalian Laba
3. Aplikasi Perencanaan dan Pengendalian Laba Komprehensif
4. Perencanaan dan Pengendalian Penjualan
5. Forecast Penjualan dan Pengendalian Produksi
6. Perencanaan dan Pengendalian Biaya Bahan Baku
7. Anggaran Tenaga Kerja
8. Anggaran Biaya Overhead Pabrik
9. Anggaran Variabel

Pustaka:

1. Welsch, Hilton dan Gordon (1988). Budgetting: Profit Planning and Control, 5th Edition. Englewood Cliffs, New Jersey, Prentice Hall (W)
2. Adisaputro, Gunawan (2003). Anggaran Perusahaan 1. Yogyakarta. BPFE. (A1)
3. Adisaputro, Gunawan (2003). Anggaran Perusahaan 2. Yogyakarta. BPFE. (A2)
4. M. Nafarin. 2003. Penganggaran Perusahaan. Edisi ke-3. Jakarta: Salemba Empat
5. Jurnal Nasional terakreditasi dan Internasional

5. Nama Mata Kuliah	:	Akuntansi Pengantar II
Kode Mata Kuliah	:	M200501321
Kredit Teori	:	3 sks
Kredit Praktikum	:	0 sks

Deskripsi Mata Kuliah:

Mata Kuliah Akuntansi Pengantar II merupakan mata kuliah wajib jurusan akuntansi yang merupakan mata kuliah kelanjutan mata kuliah Akuntansi Pengantar I. Mata kuliah ini mengenalkan mahasiswa untuk memahami berbagai rekening atau akun yang ada di neraca.

Capaian Pembelajaran Lulusan:

Mampu secara mandiri menyusun, menganalisis, dan menginterpretasi laporan keuangan entitas tersendiri dengan mengaplikasikan prinsip akuntansi atas transaksi sesuai dengan standar akuntansi keuangan umum dan standar akuntansi keuangan ETAP yang berlaku.

Capaian Pembelajaran Mata Kuliah:

Mahasiswa Mampu Menyusun Laporan Keuangan Untuk Perusahaan Jasa dan perusahaan Dagang sesuai dengan Standar Akuntansi Keuangan.

Bahan Kajian:

1. Pengendalian Internal dan Akuntansi Kas
2. Piutang Usaha dan Piutang Wesel
3. Persediaan Barang Dagang

4. Investasi Jangka Pendek dan Investasi Jangka Panjang (Pada Sekuritas)
5. Aset Tetap dan Aset tidak Berwujud
6. Kewajiban Jangka Pendek dan Penggajian
7. Kewajiban Jangka Panjang
8. Ekuitas Pemilik (Perorangan, Persekutuan, dan Perseroan)

Pustaka:

1. Catur Sasongko, Agustin S., Annisa F., Ayu Nadia H. , Aisyah Dian P., dan Vivi Zuryati. Akuntansi Suatu Pengantar. Tahun 2016. Penerbit Salemba Empat, Jakarta.
2. Pernyataan Standar Akuntansi Keuangan (PSAK)
3. Agus Purwaji, Wibowo, dan H. Murtanto. Pengantar Akuntansi 1. Tahun 2016. Penerbit Salemba Empat, Jakarta.
4. Al. Haryono Jusup, Buku Dasar-dasar Akuntansi Jilid 1, Tahun 2011, Penerbit STIE YKPN. Yogyakarta.
5. Suwardjono. 2005. Pengantar Akuntansi Jilid 1. Yogyakarta
6. Waren, Fess, Reeve, Accounting, Principels, Prentice Hall International, London
7. Carepak, Al-Haryono, dasar-dasar akuntansi edisi terbaru, bag. Penerbitan STIE YKPN, Yogyakarta
8. IAI SAK buku 1 dan 2
9. Sujarwono, Akuntansi Pengantar dan Konsep Proses Penyusunan Laporan Pendekatan Sistem Terpadu, BPF UGM, Yogyakarta
10. Buku Lain yang setingkat
11. Jurnal nasional terakreditasi dan Internasional.

- 6. Nama Mata Kuliah : Sistem Informasi Manajemen (SIM)**
 Kode Mata Kuliah : M200601321
 Kredit Teori : 3 sks
 Kredit Praktikum : 0 sks

Deskripsi Mata Kuliah:

Sistem Informasi Manajemen menjelaskan kepada mahasiswa mengenai Konsep dan Definisi Pengendalian Manajemen, Perilaku dalam Organisasi, Perencanaan Strategi dan Pemahaman Strategi, Pusat Tanggung Jawab, Pusat Pendapatan Beban, Pusat Laba Penentuan harga Transfer, Penyusunan anggaran perusahaan, analisis laporan keuangan , ukuran kinerja.

Capaian Pembelajaran Lulusan:

Menguasai konsep dan teknik menyusun rencana strategis dan menjabarkannya dalam rencana operasional yang tersusun dalam sistem informasi.

Capaian Pembelajaran Mata Kuliah:

Mahasiswa mampu menguasai konsep dan teknik menyusun rencana strategis dan menjabarkannya dalam rencana operasional sistem informasi.

Bahan Kajian:

1. Konsep dan Definisi Pengendalian Manajemen
2. Perilaku dalam organisasi
3. Perencanaan Strategi dan pemahaman Strategi
4. Pusat atnggung Jawab
5. Pusat pendapatan dan beban
6. Pusat Laba
7. Penentuan harga Transfer
8. Penyusunan angrgran
9. Analisis Laporan Keuangan
10. Ukuran Kinerja

Pustaka:

1. Prof. Dr. Jogiyanto, HM., MBA., Akt., Sistem Teknologi Informasi, Edisis II, Andi Offset, Yogyakarta, 2009 (STI)
2. Prof. Dr. Jogiyanto, HM., MBA., Akt., Sistem Informasi Keperilakuan, Andi Offset, Yogyakarta, 2007 (SIK)
3. Prof. Dr. Jogiyanto, HM., MBA., Akt., Sistem Informasi Strategik, Andi Offset, Yogyakarta, 2006 (SIS)
4. Kenneth C. Laudon dan Jane P. Laudon. 2013.Sistem Informasi Manajemen e(13). Jakarta:Salemba Empat.
5. Jurnal Nasional Terakreditasi dan Internasional.

7. Nama Mata Kuliah	:	Perpajakan I
Kode Mata Kuliah	:	M200701321
Kredit Teori	:	3 sks
Kredit Praktikum	:	0 sks

Deskripsi Mata Kuliah:

Mata ajaran ini akan membahas konsep pajak, definisi, dan permasalahan dalam pemungutan pajak. Berikutnya akan dibahas secara komprehensif mengenai Pajak Penghasilan baik tentang konsep penghasilan maupun konsep penerapan perhitungan PPh pasal 21, 22, 23, 24, 25 dan 26. Pada akhir, juga akan dibahas mengenai Pajak Pertambahan Nilai dan Pajak Penjualan atas Barang Mewah.

Capaian Pembelajaran Lulusan:

Mempunyai konsep teoritis dan prinsip-prinsip perpajakan serta keterampilan dalam penghitungan pajak laporan keuangan sesuai dengan peraturan perpajakan.

Capaian Pembelajaran Mata Kuliah:

Mahasiswa mampu mamahami Undang-undang beserta peraturan lain terkait Pajak Penghasilan; menjelaskan dan menghitung Pajak Penghasilan yang berkaitan dengan Laporan Keuangan suatu lembaga atau badan berdasarkan Peraturan Perpajakan Terbaru.

Bahan Kajian:

1. Dasar – dasar Perpajakan
2. Ketentuan Umum dan Tata Cara Perpajakan
3. NPWP dan SPT
4. Ketetapan Pajak
5. Pajak Penghasilan
6. PPh Pasal 21
7. PPh Pasal 22
8. PPh Pasal 23
9. PPh Pasal 24
10. PPh Pasal 25
11. PPh Pasal 26
12. PPh atas penghasilan tertentu
13. Pengadilan Pajak
14. *Tax Amnesty*

Pustaka:

1. Waluyo.2017.Perpajakan Indonesia (Buku 1) (Edisi 12).Jakarta:Salemba Empat
2. Mardiasmo, Yogyakarta, Andi
3. Muljono Djoko dan Wicaksono B, Akuntansi Pajak Lanjutan, Andi
4. Setiawan A. dan Musri Basri, Perpajakan Umum, Jakarta
5. Siti Resmi. Perpajakan (Teori dan Kasus). Buku 1 (edisi 10). Tahun 2017. Penerbit Salemba 4, Jakarta
6. Abdul Halim. Perpajakan (edisi 2). Tahun 2016. Penerbit Salemba Empat, Jakarta.
7. Undang-Undang Pajak Penghasilan dan peraturan terbaru yang terakut.
8. Jurnal Nasional Terakreditasi dan Internasional.

- 8. Nama Mata Kuliah : Kewarganegaraan**
Kode Mata Kuliah : M101101219
Kredit Teori : 2 sks
Kredit Praktikum : 0 sks

Deskripsi Mata Kuliah:

Pengantar Perpajakan merupakan mata kuliah dasar pemahaman mahasiswa dalam pelaksanaan kepatuhan perpajakan. Materi yang diberikan berupa pengetahuan terkait konsep perpajakan secara mendasar maupun ketentuan pajak secara formal sebagai landasan pemahaman dalam kajian berikutnya mengenai pengkajian tentang jenis-jenis perpajakan. Dengan penyelenggaraan mata kuliah pengantar perpajakan di perguruan tinggi diharapkan dapat tercipta wahana pembelajaran bagi para mahasiswa untuk mengetahui, mengkaji, dan memahami selanjutnya memecahkan masalah perpajakan di Indonesia dalam perspektif pembangunan bangsa.

Capaian Pembelajaran Lulusan:

Mampu memilih atau mengembangkan solusi yang tepat dan benar menurut kaidah Akuntansi dan perpajakan dalam menyelesaikan masalah dan dapat bertanggungjawab atas pencapaian hasil kerja organisasi dalam bidang akuntansi dan perpajakan.

Capaian Pembelajaran Mata Kuliah:

Mahasiswa mampu menjelaskan dan mempraktekkan proses hukum dan ketentuan pemungutan pajak berdasarkan Undang-Undang Perpajakan dan peraturan-peraturan perpajakan yang terbaru.

Bahan Kajian :

1. Dasar-dasar Perpajakan
2. Fungsi Pajak
3. Penggolongan dan Jenis Pajak
4. Prinsip pemungutan Pajak.
5. Sistem Perpajakan.
6. Hukum Pajak.
7. Kepatuhan Pajak.
8. Perpajakan Internasional

Pustaka:

1. Nurmantu,Safri.2005.Pengantar Perpajakan.Granit. Jakarta.
2. Hartati, Neneng.2015.Pengantar Perpajakan. Pustaka setia. Bandung.
3. Waluyo.2017.Perpajakan Indonesia. Salemba Empat.Jakarta.
4. Fitriandi, Primandita dkk. 2011. “Kompilasi Undang – Undang Perpajakan Terlengkap” . Jakarta: Penerbit Salemba Empat.

SEMESTER III

1. Nama Mata Kuliah	:	Akuntansi Biaya
Kode Mata Kuliah	:	M300101321
Kredit Teori	:	3 sks
Kredit Praktikum	:	0 sks

Deskripsi Mata Kuliah:

Mata kuliah ini membahas akuntansi biaya dan beberapa pengertian dasar siklus akuntansi biaya dan laporan harga pokok barang yang diproduksi, akuntansi biaya bahan baku, akuntansi biaya tenaga kerja, akuntansi biaya overhead pabrik, sistem harga pokok pesanan, sistem harga pokok proses, sistem harga pokok lanjutan, produk bersama dan produk sampingan.

Capaian Pembelajaran Lulusan:

Mahasiswa mampu Mengambil keputusan atau mengembangkan solusi yang tepat dan benar menurut kaidah akuntansi dalam menyelesaikan masalah dan dapat

bertanggungjawab pada pekerjaan di bidang akuntansi dalam pengolahan, penggunaan dan pelaporan sumber daya organisasi.

Capaian Pembelajaran Mata Kuliah:

Mahasiswa mampu membuat laporan akuntansi biaya dan harga pokok pada perusahaan Jasa dan Manufaktur.

Bahan Kajian:

1. Ruang Lingkup Akuntansi Biaya
2. Konsep Biaya dan Laporan Keuangan
3. Biaya Bahan Baku
4. Biaya Tenaga kerja
5. Biaya Overhead Pabrik
6. *Activity Based Costing*
7. Biaya Standar
8. Metode harga pokok pesanan
9. Metode harga pokok proses
10. Metode harga pokok proses lanjutan
11. Penentuan harga pokok atas produk bersama dan produk sampingan

Pustaka:

1. Firdaus A. Dunia, Wasilah Abdullah, Catur Sasongko. Akuntansi Biaya Edisi 4 Revisi. Salemba Empat. 2018
2. Mulyadi. 2004. Akuntansi Biaya. Yogyakarta. BPFE.
3. Abdul Halim. 2004. Dasar-dasar Akuntansi Biaya. Yogyakarta. BPFE.
4. Mardiasmo. 2004. Akuntansi Biaya. Yogyakarta. BPFE.
5. Mas'ud Machfoed. 2004. Akuntansi Biaya. Yogyakarta. BPFE.
6. Matz dan Usry. Cost Accounting, Planning and Control.
7. Jurnal Nasional terakreditasi dan Internasional.

2. **Nama Mata Kuliah** : **Manajemen Keuangan**
Kode Mata Kuliah : M300201321
Kredit Teori : 3 sks
Kredit Praktikum : 0 sks

Deskripsi Mata Kuliah:

Mata kuliah manajemen keuangan dan investasi berisi materi-materi yang memberikan kerangka pemahaman, pengenalan, penerapan, analisis dan evaluasi terhadap kebijakan manajemen keuangan terkait dengan kegiatan penghimpunan dan penggunaan dana di pasar modal secara sederhana dan komprehensif. Sehingga materi yang dibahas dalam mata kuliah ini meliputi ruang lingkup dan konsep dasar manajemen keuangan, sumber dana perusahaan, manajemen modal kerja, manajemen persediaan, manajemen piutang, manajemen kas, manajemen sekuritas, pasar modal dan investasi, saham, teknik analisis penilaian saham, dividen, obligasi, instrumen derivatif serta portofolio.

Capaian Pembelajaran Lulusan:

Menguasai konsep teoritis, metoda, dan perangkat analisis fungsi manajemen (perencanaan, pelaksanaan, pemantau, evaluasi, dan pengendalian) dan fungsi keuangan pada berbagai jenis organisasi.

Capaian Pembelajaran Mata Kuliah:

Mahasiswa mampu menjabarkan, menganalisa serta menguasai dan menghitung dengan tepat serta teliti tentang konsep manajemen keuangan untuk kebutuhan dalam pengambilan keputusan manajemen.

Bahan Kajian:

1. Tinjauan atas Manajemen Keuangan.
2. Nilai Waktu dari Uang
3. Laporan Keuangan, Arus Kas, dan Perpajakan
4. Analisis Laporan Keuangan
5. Pasar dan Institusi Keuangan
6. Tingkat Bunga
7. Obligasi dan Evaluasinya
8. Risiko dan Tingkat Pengembalian
9. Saham dan Valuasinya

Pustaka:

1. Martono dan Agus hardjito, Manajemen Keuangan, Ekonesia, Yogyakarta, 2005
2. Sutrisno, Manajemen Keuangan: Teori, Konsep, dan Aplikasi, Penerbit Ekonisia FE UII, Yogyakarta, 2000
3. Halim, Abdul, 2005, Analisis Investasi, Penerbit Salemba Empat, Jakarta.
4. Jogiyanto, 2008, Teori Portofolio dan analisis Investasi, , BPFE Yogyakarta
5. Brigham. 2010. Dasar dasar Manajemen Keuangan Buku 1. Jakarta : Salemba Empat
6. Brigham. 2010. Dasar dasar Manajemen Keuangan Buku 2. Jakarta : Salemba Empat
7. Sukrisno Agoes dan I Cenik Ardana. 2012. Manajemen Keuangan. Penerbit Salemba Empat. Jakarta.
8. Jurnal Nasional terakreditasi dan Internasional.

3. Nama Mata Kuliah	:	Akuntansi Syariah
Kode Mata Kuliah	:	M300301221
Kredit Teori	:	2 sks
Kredit Praktikum	:	0 sks

Deskripsi Mata Kuliah:

Akuntansi Syariah merupakan mata kuliah yang mempelajari tentang pengertian umum laporan keuangan dan analisis keuangan berdasarkan prinsip syariah yang dapat digunakan oleh mahasiswa dalam kehidupan sehari-hari serta memberikan dasar yang kuat bagi

mahasiswa yang akan menempuh mata kuliah lain di bidang bisnis dan keuangan syariah. Fokus bahasan dari mata kuliah ini adalah arti penting informasi akuntansi dan laporan keuangan sebagai media pelaporan serta sistem yang menghasilkan informasi tersebut.

Capaian Pembelajaran Lulusan:

Mahasiswa dapat mempertanggung jawabkan kinerjanya kepada pemilik dan pihak pihak yang berkepentingan atas dasar asas keadilan, kejujuran, dan keterbukaan sesuai dengan prinsip akuntansi syariah.

Capaian Pembelajaran Mata Kuliah:

Mahasiswa mampu menyusun laporan akuntansi syariah dan menguasai prinsip akuntansi syariah sesuai dengan Standar Akuntansi Syariah.

Bahan Kajian:

1. Pengertian Akuntansi dan Akuntansi Syariah
2. Jurnal Umum dan Buku Besar
3. Jurnal Penyesuaian
4. Penyelesaian Siklus Akuntansi
5. Akuntansi Perusahaan Dagang
6. Jurnal Khusus dan Buku Besar Pembantu
7. Akuntansi Persediaan Barang Dagang
8. Pengendalian Internal, Kecurangan (Fraud), dan Kas
9. Piutang
10. Aset Tetap, Sumber Daya Alam, dan Aset Takberwujud

Pustaka:

1. IAI.2017.Standar Akuntansi Keuangan Syariah.
2. Evony Silivo Violita, Sri Nurhayati, Tjiptohadi Sawarjuwono dan Wasilah Abdullah. 2018 Pengantar Akuntansi dengan Tinjauan Syariah. Jakarta :Salemba Empat.
3. Sri Nurhayati, S.E., M.M., SAS, dan Wasilah, S.E., M.E.2014. Akuntansi Syariah di Indonesia (E4).Jakarta:Salemba Empat.
4. Jurnal Nasional terakreditasi dan Internasional.

4. Nama Mata Kuliah	:	Akuntansi Keuangan Menengah I
Kode Mata Kuliah	:	M300401321
Kredit Teori	:	3 sks
Kredit Praktikum	:	0 sks

Deskripsi Mata Kuliah:

Mata kuliah ini membahas tentang pengertian dan pengetahuan tentang konsep, prinsip dan proses akuntansi, laporan keuangan perusahaan serta transaksi yang berhubungan dengan harta atau aktiva, antara lain meliputi standar akuntansi, proses akuntansi, laporan keuangan, (neraca, laba rugi dan laporan arus kas), transaksi yang berhubungan dengan

aktiva lancar, aktiva tetap, aktiva tidak berwujud, serta masalah-masalah khusus yang berhubungan dengan transaksi tersebut.

Capaian Pembelajaran Lulusan:

Mampu menjunjung tinggi sikap integritas dan kode etik serta terjaminnya integritas data dalam penyajian laporan keuangan, menyajikan pos-pos aktiva pada Laporan Posisi Keuangan serta pengakuan, pengukuran serta analisis akun dalam Laporan Posisi Keuangan, menerapkannya dalam berbagai praktek akuntansi dengan menjunjung tinggi kode etik profesi.

Capaian Pembelajaran Mata Kuliah:

Mampu menyusun, menyajikan dan mengevaluasi laporan keuangan grup entitas dan laporan perusahaan berdasarkan pada standar yang berlaku, serta menyusun laporan intern sesuai dengan kebutuhan manajemen untuk dapat digunakan sebagai pengambilan keputusan pada level operasional maupun strategis perusahaan. Mampu mengaplikasikan data dan informasi untuk pengambilan keputusan yang tepat sesuai dengan proses bisnis perusahaan.

Bahan Kajian:

1. Pelaporan Keuangan dan Standar Akuntansi
2. Kerangka Konseptual Pelaporan Keuangan
3. Laporan Laba Rugi dan Informasi Terkait
4. Laporan Posisi Keuangan dan Laporan Arus Kas
5. Akuntansi dan Nilai Waktu Uang
6. Kas dan Piutang
7. Penilaian Persediaan: Pendekatan Basis Biaya
8. Perolehan dan Pelepasan Aset Tetap
9. Penyusutan, Penurunan Nilai, dan Deplesi
10. Aset Tak Berwujud
11. Liabilitas Jangka Pendek, Provisi, dan Kontinjensi
12. Liabilitas Jangka Panjang

Pustaka:

1. Donald E. Kieso, Jerry J. Weygandt dan Terry D. Warfield.2017. Akuntansi Keuangan Menengah (Intermediate Acc Vol. 1) IFRS. Jakarta. Salemba Empat
2. Dwi Martani, Sylvia Veronica Siregar, Ratna Wardhani, Aria Farahmita, dan Edward Tanujaya.2012. Akuntansi Keuangan Menengah Berbasis PSAK (Buku 1). Jakarta. Salemba Empat
3. Zaki Baridwan, Intermediate Accounting, BPFE-UGM Yogyakarta
4. Ikatan Akuntan Indonesia (IAI), Standar Akuntansi Keuangan.
5. Jurnal Nasional terakreditasi dan Internasional.

5. Nama Mata Kuliah	:	Sistem Informasi Akuntansi (SIA)
Kode Mata Kuliah	:	M300501321
Teori	:	3 sks
Kredit Praktikum	:	0 sks

Deskripsi Mata Kuliah:

Mata kuliah ini membahas tentang sistem informasi apa saja yang ada di dalam akuntansi.

Capaian Pembelajaran Lulusan:

Mahasiswa mampu memanfaatkan teknologi informasi untuk menyelesaikan permasalahan umum dan permasalahan yang tidak terduga pada bidang kerja akuntansi.

Capaian Pembelajaran Mata Kuliah:

Mahasiswa mampu mendesain dan membuat flow chart akuntansi dalam entitas bisnis.

Bahan Kajian:

1. Sistem Informasi Akuntansi: Sebuah Tinjauan Menyeluruh
2. Tinjauan Pemrosesan Transaksi dan Sistem *Enterprise Resource Planning*
3. Sistem Teknik Dokumentasi
4. Pengendalian dan Audit Sistem Informasi Akuntansi
5. Penipuan Komputer
6. Teknik Penipuan dan Penyalahgunaan Komputer
7. Pengendalian dan Sistem informasi Akuntansi
8. Pengendalian untuk Keamanan Informasi
9. Pengendalian Kerahasiaan dan Privasi
10. Pengendalian Integritas Pemrosesan dan Ketersediaan
11. Pengauditan Sistem Informasi Berbasis Komputer
12. Siklus Pendapatan: Penjualan dan Penerimaan Kas
13. Siklus Pengeluaran: Pembelian dan Pengeluaran Kas
14. Siklus Produksi
15. Siklus Manajemen Sumber Daya Manusia dan Penggajian
16. Sistem Buku Besar dan Pelaporan
17. Desain Database Menggunakan Model Data REA
18. Mengimplementasikan Model REA dalam Database Relasional
19. Pengantar Pengembangan Sistem dan Analisis Sistem
20. Strategi Pengembangan SIA
21. Desain, Implementasi, dan Operasi Sistem

Pustaka:

1. Marshall B. Romney, Paul John Steinbart.2014.Sistem Informasi Akuntansi (Accounting Informasi Systems), E13. Jakarta:Salemba Empat
2. James Hall.2009.Sistem Informasi Akuntansi. Jakarta. Salemba Empat
3. Jurnal Nasional terakreditasi dan Internasional.

6. Nama Mata Kuliah	:	Budi Pekerti Madya
Kode Mata Kuliah	:	M300701121
Kredit Teori	:	1 sks
Kredit Praktikum	:	0 sks

Diskripsi Mata Kuliah:

Matakuliah ini mengajarkan Budi Pekerti yang universal dan kepribadian terpuji pada para mahasiswa untuk bekal hidup dalam keluarga, masyarakat dan lingkungan pekerjaan.

Capaian Pembelajaran Lulusan:

Menjadi tenaga Profesional manajemen yang memiliki budi pekerti luhur.

Capaian Pembelajaran Mata Kuliah:

Mahasiswa dapat menjelaskan bagaimana toleransi antar umat beragama dan kepercayaan di Inodensia dan di dunia.

Bahan Kajian :

1. Highlight kisah-kisah orang-orang suci
2. Bekal dasar ketika manusia meluhurkan asma Tuhan YME.
3. Toleransi vs fanatisme ekstrim.
4. Tidak ada agama yang membenarkan kejahatan dan mengajarkan kejahatan.
5. Fenomena aktual.

Pustaka:

1. Stephen R. Covey, 1990, The 7 Habbits of Highly Effective People, Simon and Schuster, New York.
2. Maxwell, John C, 2003, How Successful People Lead, MIC Publishing, Surabaya.

7. Nama Mata Kuliah	:	Perpajakan II
Kode Mata Kuliah	:	M300801321
Kredit Teori	:	3 sks
Kredit Praktikum	:	0 sks

Deskripsi Mata Kuliah:

Mata kuliah Perpajakan II memberikan pengetahuan tentang perencanaan perhitungan dan pelaporan perpajakan yang ada di indonesia. Materi ini memberikan pengetahuan dan tata cara perhitungan PPN, PPnBM, PKP, BKP, PBB. Materi tersebut sangat erat kaitanya dengan kebijakan pemerintah yang merupakan salah satu unsur pokok sistem perpajakan disamping undang-undang dan administrasi perpajakan dan sejalan dengan tumbuh kembangnya sektor publik. Peraturan perpajakan juga akan selalu mengikuti perkembangan tersebut, sehingga tidak menutup kemungkinan muncul ketentuan baru yang harus diikuti.

Capaian Pembelajaran Lulusan:

Mempunyai konsep teoritis dan prinsip-prinsip perpajakan serta keterampilan dalam penghitungan pajak laporan keuangan sesuai dengan peraturan perpajakan.

Capaian Pembelajaran Mata Kuliah:

Mahasiswa mampu memahami Undang-undang beserta peraturan lain terkait Pajak Penghasilan; menjelaskan dan menghitung Pajak Penghasilan yang berkaitan dengan Laporan Keuangan suatu lembaga atau badan berdasarkan Peraturan Perpajakan Terbaru.

Bahan Kajian :

1. PPN
2. Pajak Penjualan atas barang mewah
3. BKP dan JKP
4. PKP, Pengusaha Kecil, Pedagang Eceran.
5. Faktur Pajak
6. Pajak Masukan
7. PPN dan PPnBM
8. Bea Materai
9. PBB
10. Pajak Daerah dan Retribusi Daerah
11. Pengadilan Pajak
12. Fasilitas, Pemungutan, dan Restitusi PPN dan PPnBM
13. Penyerahan Barang Kena Pajak dan Jasa Kena Pajak
14. Bea Perolehan Hak atas Tanah dan Bangunan sebagai Pajak Daerah.

Pustaka:

1. Waluyo.2011.Perpajakan Indonesia Buku 2, 10e. Jakarta:Salemba Empat.
2. Undang-Undang KUP dan peraturan pelaksanaannya. Kementerian keuangan Republik Indonesia. Direktorat Jenderal Pajak.
3. Jurnal Nasional terakreditasi dan Internasional.

8. Nama Mata Kuliah	:	Praktik Akuntansi I
Kode Mata Kuliah	:	M310901121
Kredit Teori	:	0 sks
Kredit Praktikum	:	1 sks

Diskripsi Mata Kuliah:

Mata kuliah ini bertujuan untuk memberikan pengalaman bagi mahasiswa melalui latihan praktek akuntansi keuangan secara manual. Materi dan bahan latihan praktik berupa bukti transaksi dan bukti pendukung, jurnal, akun buku besar, kertas kerja penyusunan laporan keuangan, daftar kode akun, yang disusun oleh dosen pengampu. Setelah mengikuti mata kuliah ini diharapkan mahasiswa mempunyai gambaran aktual tentang pengelolaan bukti jurnal, pengelolaan akun buku besar, dan penyelesaian siklus akuntansi, serta mempunyai

kemampuan dalam mengadministrasikan bukti dan dokumen akuntansi secara baik dan benar.

Capaian Pembelajaran Lulusan:

Mahasiswa diharapkan mampu menganalisis, membuat dan memecahkan masalah-masalah dalam bidang akuntansi.

Capaian Pembelajaran Mata Kuliah:

Mahasiswa mampu menganalisis, membuat dan memecahkan *short case* dalam bidang akuntansi berdasarkan Pedoman Standar Akuntansi Keuangan pada perusahaan Jasa.

Bahan Kajian:

1. Overview tentang latar belakang dan informasi perusahaan Manufaktur/Dagang
2. Instruksi kegiatan usaha dan transaksi keuangan
3. Analisis transaksi kasus 1
4. Pencatatan transaksi
5. Jurnal Umum
6. Analisis transaksi kasus 2
7. Pencatatan transaksi
8. Jurnal Umum
9. Buku besar
10. Buku besar
11. Penyesuaian pembukuan
12. Penyesuaian pembukuan
13. Kertas kerja
14. Laporan keuangan yaitu neraca, laporan laba rugi dan perubahan modal)
15. Jurnal penutup dan neraca saldo setelah penutupan.

Pustaka :

1. Yuliansyah, Mayangsari, S,& Bandang, A. 2015. Praktikum Pengantar Akuntansi. Salemba Empat.
2. Modul Praktik Akuntansi I

SEMESTER IV

1. Nama Mata Kuliah	:	Manajemen Strategik
Kode Mata Kuliah	:	M400101221
Kredit Teori	:	2 sks
Kredit Praktikum	:	0 sks

Deskripsi Mata Kuliah:

Mata kuliah ini memberikan pengetahuan kepada mahasiswa tentang proses manajemen startegik membahas bagaimana mengelola strategi dari perspektif manajemen puncak dan membawa perusahaan mencapai kesuksesan didalam lingkungan yang dinamis.

Capaian Pembelajaran Lulusan:

Menguasai konsep dan teknik menyusun rencana strategis dan menjabarkannya dalam rencana operasional

Capaian Pembelajaran Mata Kuliah:

Mahasiswa mampu menggunakan pola pikir strategik dan ketrampilan teknis dalam menyusun visi, misi, analisis lingkungan internal eksternal, merumuskan tujuan dan strategi baik dalam tingkat korporat dan unit bisnis, menterjemahkan kedalam strategi fungsional serta merancang proses implementasi dan pengendalian.

Bahan Kajian:

1. Sifat Manajemen Strategik
2. Visi dan Misi Bisnis
3. Pengukuran Eksternal
4. Pengukuran Internal
5. Strategi dalam Tindakan
6. Analisis dan Pilihan Strategi
7. Mengimplementasikan Strategi : Isu Manajemen dan Operasi
8. Mengimplementasikan Strategi : Isu Pemasaran, Keuangan/Akuntansi, R&D, dan SIM
9. Tinjauan, Evaluasi, dan Kendali Strategi
10. Etika Bisnis, Tanggung Jawab Sosial, dan Keberlangsungan Lingkungan
11. Isu Global dan Internasional

Pustaka:

1. Fred R. David dan Forest R. David.2016.Manajemen Strategik (e15).Suatu Pendekatan Keunggulan Bersaing-Konsep. Jakarta: Salemba Empat.
2. Jurnal Nasional terakreditasi dan Internasional.

2. Nama Mata Kuliah	:	Akuntansi Keuangan Menengah II
Kode Mata Kuliah	:	M400201321
Kredit Teori	:	3 sks
Kredit Praktikum	:	0 sks

Deskripsi Mata Kuliah:

Mata kuliah ini membahas tentang pengertian dan pengetahuan tentang konsep, prinsip dan proses akuntansi, laporan keuangan perusahaan serta transaksi yang berhubungan dengan harta atau aktiva, antara lain meliputi standar akuntansi, proses akuntansi, laporan keuangan, (neraca, laba rugi dan laporan arus kas), transaksi yang berhubungan dengan aktiva lancar, aktiva tetap, aktiva tidak berwujud, serta masalah-masalah khusus yang berhubungan dengan transaksi tersebut.

Capaian Pembelajaran Lulusan:

Mampu menjunjung tinggi sikap integritas dan kode etik serta terjaminnya integritas data dalam penyajian laporan keuangan, menyajikan pos-pos aktiva pada Laporan Posisi

Keuangan serta pengakuan, pengukuran serta analisis akun dalam Laporan Posisi Keuangan, menerapkannya dalam berbagai praktek akuntansi dengan menjunjung tinggi kode etik profesi.

Capaian Pembelajaran Mata Kuliah:

Mampu menyusun, menyajikan dan mengevaluasi laporan keuangan grup entitas dan laporan perusahaan berdasarkan pada standar yang berlaku, serta menyusun laporan intern sesuai dengan kebutuhan manajemen untuk dapat digunakan sebagai pengambilan keputusan pada level operasional maupun strategis perusahaan. Mampu mengaplikasikan data dan informasi untuk pengambilan keputusan yang tepat sesuai dengan proses bisnis perusahaan.

Bahan Kajian:

1. Ekuitas
2. Efek Dilutif dan Laba Per Saham
3. Investasi
4. Pendapatan
5. Akuntansi Pajak Penghasilan
6. Akuntansi Pensiun dan Imbalan Pascakerja
7. Akuntansi Sewa
8. Perubahan Akuntansi dan Analisis Kesalahan
9. Laporan Arus Kas
10. Penyajian dan pengungkapan Laporan Keuangan

Pustaka

1. Donald E. Kieso, Jerry J. Weygandt, Terry D. Warfield, 2018. Akuntansi Keuangan Menengah (Intermediate Acc Vol. 2) IFRS. Jakarta: Salemba Empat.
2. Dwi Martani, Sylvia Veronica NPS, Ratna Wardhani, Aria Farahmita, Edward Tanujaya, Taufik Hidayat. 2015. Akuntansi Keuangan Menengah Berbasis PSAK (Buku 2). Jakarta: Salemba Empat.
3. Harnanto. Akuntansi Keuangan Menengah Buku 2. Bpfe
4. Jurnal Nasional terakreditasi dan Internasional.

3. Nama Mata Kuliah	:	Etika Bisnis dan Profesi
Kode Mata Kuliah	:	M400301321
Kredit Teori	:	3 sks
Kredit Praktikum	:	0 sks

Deskripsi Mata Kuliah:

Mata kuliah ini berisi pengetahuan yang membahas konsep etika. Teori-teori yang berhubungan dengan etika, penerapan etika dilingkungan masyarakat dan bisnis. Mempelajari etika yang berhubungan dengan profesi dan kode etik yang berlaku. Dengan adanya mata kuliah ini diharapkan mahasiswa dapat memahami konsep etika yang berlaku

dimasyarakat, dunia bisnis dan profesi serta mampu menerapkannya di kehidupan sehari-hari sebagai pedoman tata cara bertindak.

Capaian Pembelajaran Lulusan:

Mahasiswa memahami teori-teori yang berhubungan dengan etika, penerapan etika dilingkungan masyarakat dan bisnis. Mempelajari etika yang berhubungan dengan profesi dan kode etik yang berlaku.

Capaian Pembelajaran Mata Kuliah:

Mahasiswa dapat memahami dan menerapkan konsep etika yang berlaku di masyarakat, dunia bisnis dan profesi serta mampu menerapkannya di kehidupan sehari-hari sebagai pedoman tata cara bertindak sesuai dengan kode etik yang berlaku.

Bahan Kajian:

1. Etika Lingkungan: Harapan Etika, Kasus Enron dalam hubungannya dengan motivasi tata kelola dan etika.
2. Etika Perilaku-Kontribusi para Filsuf
3. Pengambilan Keputusan Etis Praktis
4. Tata Kelola, Akuntabilitas, dan Manajemen Etis.
5. Tata Kelola Etis Perusahaan dan Akuntabilitas
6. Akuntansi Profesional untuk Kepentingan Publik, Pasca-Enron
7. Isu-Isu Etika Penting yang Dihadapi Profesi Bisnis dan Akuntansi
8. Mengelola Risiko Etika dan Peluang.

Pustaka:

1. Agoes, S., & Ardana, I. C. (2009). Etika Bisnis dan Profesi : Tantangan Membangun Manusia Seutuhnya. Jakarta: Salemba Empat.
2. Brooks, L. J., & Dunn, P. (2012). Etika bisnis dan profesi untuk direktur,eksekutif dan akuntan. Jakarta: salemba Empat.
3. Mc Phail, K., & Walters, D. (2009). Accounting & Business Ethics. London: Routledge.
4. Jurnal Nasional terakreditasi dan Internasional.

4. Nama Mata Kuliah	:	Pengauditan II
Kode Mata Kuliah	:	M420401321
Kredit Teori	:	3 sks
Kredit Praktikum	:	0 sks

Deskripsi Mata Kuliah:

Pengauditan II merupakan matakuliah wajib bagi mahasiswa S-1 Jurusan Akuntansi. Pengauditan yang dimaksud dalam mata kuliah ini merupakan Pengauditan Keuangan (financial audit). Matakuliah ini merupakan kelanjutan dari matakuliah Pengauditan I yang menekankan pada konsep dasar pengauditan keuangan, sedang pada matakuliah Pengauditan II menekankan pada penerapan pengauditan dalam siklus-siklus transaksi, penyelesaian audit, dan pelaporan audit. Mahasiswa diharapkan sudah menguasai konsep

dasar, teknik, metode, dan prosedur audit keuangan. Materi pokok yang akan dibahas adalah Pengauditan Siklus-Siklus Transaksi; Penyelesaian dan Pelaporan Audit serta Tanggung Jawab Auditor Setelah Audit; di samping itu dibahas juga mengenai Beberapa assurance akuntan publik.

Capaian Pembelajaran Lulusan:

Mahasiswa diharapkan mampu menganalisis, membuat dan memecahkan masalah-masalah dalam bidang auditing.

Capaian Pembelajaran Mata Kuliah:

Mahasiswa mampu menganalisis, membuat dan memecahkan *short case* dalam bidang auditing yang meliputi tujuan pemeriksaan dan prosedur audit yang berdasarkan Standar Profesional Akuntan Publik, Kode Etik Akuntan Publik Indonesia, Kode Etik Akuntan Profesional IAI, Undang-Undang Akuntan Publik dan perkembangan *assurance service* dan *risk based approach*.

Bahan Kajian:

1. Overview tentang tujuan pemeriksaan dan prosedur audit dalam akun laporan keuangan.
2. Pemeriksaan kas dan setara kas
3. Pemeriksaan piutang usaha dan piutang lainnya
4. Pemeriksaan surat berharga dan investasi
5. Pemeriksaan persediaan
6. Pemeriksaan biaya dibayar dimuka dan pajak dibayar dimuka.
7. Pemeriksaan aset tetap dan aset tidak tetap
8. Pemeriksaan utang jangka pendek
9. Pemeriksaan utang jangka panjang
10. Pemeriksaan ekuitas dan perkiraan laba rugi
11. Pemeriksaan subsequent event dan penyelesaian pemeriksaan
12. Management letter (surat komentar terhadap pengendalian intern)
13. Surat pernyataan langganan (client representation letter)

Pustaka:

1. Auditing, An Integrated Approach, Edisi 12, 2009, Alvin A. Arens dan James K. Loebbecke, prentice Hall International, Inc, Singapore.
2. Modern Auditing, Edisi 8, 2006, William C. Boynton dan Raymond N. Johnson, John Wiley & Son, Inc, Singapore.
3. Standar Profesional Akuntan Publik, Ikatan Akuntan Indonesia, 1 Januari 2001, Salemba Empat, Jakarta
4. Auditing 2 (Pengauditan). Al Haryono Yusuf. Yogyakarta: STIE YKPN
5. Jurnal Nasional terakreditasi dan Internasional.

5. Nama Mata Kuliah	:	Sistem Pengendalian Manajemen (SPM)
Kode Mata Kuliah	:	M400501321
Kredit Teori	:	3 sks
Kredit Praktikum	:	0 sks

Deskripsi Mata Kuliah:

Sistem Pengendalian Manajemen menjelaskan kepada mahasiswa mengenai konsep dan definisi pengendalian manajemen, perilaku dalam organisasi, perencanaan strategi dan pemahaman strategi, pusat tanggung jawab, pusat pendapatan, beban, pusat laba, penentuan harga transfer, penyusunan anggaran, analisis laporan kinerja keuangan ukuran kinerja.

Capaian Pembelajaran Lulusan:

Menguasai konsep teoritis secara mendalam tentang Penghitungan dan pengendalian biaya produk dan jasa, Manajemen berbasis aktivitas dan Pengukuran dan pengendalian kinerja

Capaian Pembelajaran Mata Kuliah:

Mahasiswa mampu memahami dan mengaplikasikan peranan sistem pengendalian dalam struktur organisasi, tujuan organisasi, evaluasi kinerja, dan corporate governance pada seluruh entitas.

Bahan Kajian:

1. Manajemen dan Pengendalian
2. Hasil Pengendalian
3. Pengendalian Terhadap Tindakan, Personel, dan Budaya
4. Ketatnya Sistem Pengendalian
5. Biaya Sistem Pengendalian
6. Desain dan Evaluasi Sistem Pengendalian Manajemen
7. Pusat Pertanggung Jawaban Keuangan
8. Perencanaan dan Penganggaran
9. Sistem Insentif
10. Pengukuran Kinerja Keuangan dan Pengaruhnya
11. Perbaikan Masalah Myopia
12. Penggunaan Pengendalian Hasil Keuangan dengan Adanya Faktor-Faktor yang Tidak Dapat Dikendalikan
13. Tata Kelola Perusahaan dan Dewan Direktur
14. Pengendali dan Auditor
15. Masalah Etis yang Terkait dengan Pengendalian Manajemen
16. Pengaruh Ketidakpastian Lingkungan, Strategi Organisasional, dan Multinasionalitas pada Sistem Pengendalian Manajemen
17. Pengendalian Manajemen pada Organisasi Nirlaba

Pustaka:

1. Kenneth A. Merchant, dan Wim A. Van der Stede.2014.Sistem Pengendalian Manajemen (e3). Jakarta. Salemba Empat.
2. Robert and Antoni dan Vijay Govinda Rajan. 2005. Sistem Pengendalian Manajemen. Edisi Sebelas.
3. Jurnal Nasional terakreditasi dan Internasional.

6. Nama Mata Kuliah	:	Statistik
Kode Mata Kuliah	:	M400601321
Kredit Teori	:	3 sks
Kredit Praktikum	:	0 sks

Deskripsi Mata Kuliah:

Mata kuliah ini mempelajari tentang Analisis statistik, kualitatif, kuantitatif, simpangan baku, variabel, berdistribusi normal, kenormalan, bentuk data statistik, analisis diskriminan fisher, metode fisher, contoh metode fisher, contoh data interval, menormalkan data, statistik non parametrik, aplikasi statistik non parametrik, uji beda rata-rata, uji beda satu populasi, uji beda data dengan menggunakan alat analisis berupa SPSS

Capaian Pembelajaran Lulusan:

Mahasiswa memahami konsep-konsep dasar statistik dalam ekonomi dan bisnis, menggunakan dengan tepat statistika inferensial yang sesuai dengan kasus yang dihadapi sehingga menghasilkan kesimpulan yang terbaik dan berguna dalam pengambilan keputusan serta mengenal perangkat lunak statistika dan bagaimana menggunakannya.

Capaian Pembelajaran Mata Kuliah:

Mahasiswa dapat memahami serta mengaplikasikan praktik statistik ekonomi dan bisnis dalam penelitian, bisnis maupun dunia kerja dengan menggunakan alat analisis atau perangkat lunak analisis.

Bahan Kajian:

1. Pengertian Statistika
2. Penyajian Data
3. Ukuran Perusahaan
4. Ukuran Penyebaran
5. Angka Indeks
6. Deret Berkala dan Peramalan
7. Konsep Dasar Probabilitas
8. Distribusi Probabilitas Diskret dan Normal
9. Teori Keputusan
10. Metode dan Distribusi Sampling
11. Teori Pendugaan Statistik
12. Pengujian Hipotesis Sampel Besar
13. Pengujian Hipotesis Sampel Kecil

14. Analisis Regresi dan Korelasi Linier
15. Analisis Regresi dan Korelasi Berganda
16. Fungsi Variabel dan Masalah dalam Analisis Regresi
17. Pengendalian Mutu Statistik

Pustaka:

1. Suharyadi dan Purwanto S.K.2016. Statistika untuk Ekonomi dan Keuangan Modern (e3). Jakarta:Salemba Empat
2. Anderson, David R., et al , Statistics for Business and Economics 8e. Lind, Douglas A., et al, Statistical Techniques in Business & Economics 11th Edition.
3. Siegel, Sidney, Statistik Non Parametrik untuk Ilmu-ilmu Sosial edisi ke-7.
4. Sudjana, Statistika untuk Ekonomi dan Niaga II edisi ke-10.
5. Sugiyono, Statistik Nonparametris untuk Penelitian edisi ke-3.
6. Suharyadi, Purwanto S.K., Statistika untuk Ekonomi & Keuangan Modern Buku 2 edisi ke-1.
7. Walpole, Ronald E., Myers, Raymond H., Ilmu Peluang dan Statistika untuk Insinyur dan Ilmuwan edisi ke-4.
8. Wijaya, Statistika Non Parametrik (Aplikasi Program SPSS) edisi ke-3.
9. Kenneth A. Merchant, dan Wim A. Van der Stede.2014.Sistem Pengendalian Manajemen (e3). Jakarta. Salemba Empat.
10. Jurnal Nasional terakreditasi dan Internasional.

7. Nama Mata Kuliah	:	Akuntansi Sektor Publik
Kode Mata Kuliah	:	M400701321
Kredit Teori	:	3 sks
Kredit Praktikum	:	0 sks

Deskripsi Mata Kuliah:

Mata kuliah ini membahas teori, prinsip, dan standar serta prosedur akuntansi yang dipergunakan oleh organisasi pemerintah baik tingkat pusat maupun daerah yang meliputi ruang lingkup keuangan negara, APBN, dan komparasi sistem akuntansi di dunia Internasional

Capaian Pembelajaran Lulusan:

Mahasiswa mampu memahami dan menguasai Akuntansi Sektor Publik dalam penerapan dan pengaplikasian di Sektor Publik Sesuai dengan Standar Akuntansi Publik.

Capaian Pembelajaran Mata Kuliah:

Mahasiswa mampu menyusun laporan dan menganalisa Akuntansi pada sektor publik pada organisasi publik di Indonesia (Partai Politik, LSM, Tempat Ibadah, dan Institusi Pendidikan sesuai dengan Standar Akuntansi Publik.

Bahan Kajian:

1. Karakteristik Akuntansi Sektor Publik

2. Regulasi dan Standar di Sektor Publik
3. Anggaran
4. Proses Anggaran Berbasis Kinerja
5. Teknik Akuntansi Sektor Publik.
6. Siklus Akuntansi Sektor Publik
7. Laporan Keuangan Sektor Publik
8. Akuntansi Dana di Pemerintah
9. Akuntansi Universitas
10. Akuntansi Rumah Sakit
11. Akuntansi LSM, Tempa Ibadah, Partai Politik.
12. Memahami Fungsi BPK, BPKP, dan Inspektorat di Pemerintahan Indonesia
13. Kapita Selekt Akuntansi Sektor Publik

Pustaka:

1. Abdul Halim dan Muhammad Syam Kusufi.2014.Teori, Konsep, Dan Aplikasi: Akuntansi Sektor Publik, E2.Jakarta:salemba Empat
2. Deddi Nordiawan .2006.Akuntansi Sektor Publik.Jakarta:Salemba Empat
3. Arifin Sabeni dan Imam Ghizali, pokok-pokok Akuntansi Pemerintahan, BPFE, Yogyakarta, 1993
4. Dody Hapsoro, Akuntansi Dana, Andi Offest, yogyakarta, 1995
5. Refrisond Baswir, Akuntansi Peerintahan Indonesia, BPFE, 1993, Akuntansi Pemerintahan RI, Sistem terbaru (APRI)
6. Jurnal Nasional terakreditasi dan Internasional.

8. Nama Mata Kuliah	:	Praktik Perpajakan
Kode Mata Kuliah	:	M410801121
Kredit Teori	:	0 sks
Kredit Praktikum	:	1 sks

Deskripsi Mata Kuliah:

Mata kuliah ini berkaitan dengan perpajakan pada suatu perusahaan. Dalam kegiatan praktik mahasiswa mampu untuk menyelesaikan semua aspek yang dihadapi oleh perusahaan, yaitu mulai perhitungan pajak, penyusunan, pengisian formulir pajak sampai pemotongan dan penyetoran pajak.

Capaian Pembelajaran Lulusan:

Mempunyai konsep implementasi pengetahuan pajak dengan aplikasi akuntansi perpajakan berdasarkan prinsip-prinsip perpajakan serta keterampilan yang mahir dalam penghitungan, menjurnal, pembayaran, Laporan keuangan komersial dan fiskal, pelaporan pajak sesuai undang undang dan peraturan perpajakan

Capaian Pembelajaran Mata Kuliah:

Mahasiswa mampu memahami Undang-Undang beserta peraturan lain terkait Pajak dalam menghitung, menjurnal, membayar, menyusun laporan keuangan komersial & Fiskal, dan melaporkan Pajak Wajib Pajak Badan.

Bahan Kajian:

1. Ruang Lingkup Praktikum Akuntansi Perpajakan
2. Penghitungan dan penjurnalan pajak atas gaji karyawan
3. Transaksi penjualan, PPN Keluaran, Faktur pajak, Jurnal penjualan
4. Transaksi pembelian: PPN Keluaran, Faktur pajak, Jurnal pembelian
5. Bukti Kas Keluar, Jurnal Penerimaan Kas, Penyetoran dan Pencatatan Pajak terkait
6. Bukti Kas Keluar, Jurnal Pengeluaran Kas, Penyetoran dan Pencatatan Pajak terkait
7. Bukti Transaksi, Jurnal Umum
8. Aktiva Tetap, Penyusutan komersial dan fiskal
9. Laba Rugi, Neraca
10. Bukti Potong Pajak, Pembayaran PPh Ps. 21, SPT Pph pasal 21
11. PPN Keluaran, PPN Masukan, SPT Masa PPN
12. Rekonsiliasi Objek pajak dan Non Objek Pajak
13. Deductable dan non deductable
14. Pengisian SPT PPH Badan

Pustaka:

1. Eko Madyo Sutanto. Praktikum Akuntansi Perpajakan. 2019
2. Abdul Halim. Perpajakan Indonesia. Tahun 2017. Penerbit Salemba 4.
3. Siti Resmi. Perpajakan (Teori dan Kasus). Buku 1 (edisi 10). Tahun 2017. Penerbit Salemba 4, Jakarta
4. Siti Resmi. Perpajakan (Teori dan Kasus). Buku 2 (edisi 8). Tahun 2014. Penerbit Salemba 4, Jakarta
5. Sukrisno Agoes dan Estralita Trisnawati (2013), Akuntansi Perpajakan (Edisi 3), Penerbit Salemba Empat
6. Waluyo. Akuntansi Pajak (edisi 6). Tahun 2016. Penerbit Salemba Empat, Jakarta.
7. Undang-Undang Pajak Penghasilan dan peraturan terbaru yang terakut.
8. Jurnal Nasional terakreditasi dan Internasional.

9. Nama Mata Kuliah	:	Praktik Akuntansi II
Kode Mata Kuliah	:	M410901121
Kredit Teori	:	0 sks
Kredit Praktikum	:	1 sks

Diskripsi Mata Kuliah:

Mata kuliah ini bertujuan untuk memberikan pengalaman bagi mahasiswa melalui latihan praktek akuntansi keuangan secara manual. Materi dan bahan latihan praktek berupa bukti transaksi dan bukti pendukung, jurnal, akun buku besar, kertas kerja penyusunan laporan keuangan, daftar kode akun, yang disusun oleh dosen pengampu. Setelah mengikuti mata

kuliah ini diharapkan mahasiswa mempunyai gambaran aktual tentang pengelolaan bukti jurnal, pengelolaan akun buku besar, dan penyelesaian siklus akuntansi, serta mempunyai kemampuan dalam mengadministrasikan bukti dan dokumen akuntansi secara baik dan benar.

Capaian Pembelajaran Lulusan:

Mahasiswa diharapkan mampu menganalisis, membuat dan memecahkan masalah-masalah dalam bidang akuntansi.

Capaian Pembelajaran Mata Kuliah:

Mahasiswa mampu menganalisis, membuat dan memecahkan *short case* dalam bidang akuntansi berdasarkan Pedoman Standar Akuntansi Keuangan pada perusahaan Jasa.

Bahan Kajian:

1. Overview tentang latar belakang dan informasi perusahaan Jasa.
2. Instruksi kegiatan usaha dan transaksi keuangan
3. Pencatatan transaksi
4. Pencatatan transaksi
5. Jurnal penjualan
6. Jurnal pembelian
7. Jurnal penerimaan kas
8. Jurnal pengeluaran kas
9. Jurnal Umum
10. Buku besar pembantu dan buku besar
11. Buku besar pembantu dan buku besar
12. Kertas kerja
13. Laporan keuangan yaitu neraca, laporan laba rugi dan perubahan modal)
14. Jurnal penutup dan neraca saldo setelah penutupan.

Pustaka :

1. Yuliansyah, Mayangsari, S,& Bandang, A. 2015. Praktikum Pengantar Akuntansi. Salemba Empat.
2. Modul Praktik Akuntansi II

SEMESTER V

1. Nama Mata Kuliah	:	Akuntansi Manajemen
Kode Mata Kuliah	:	M500101321
Kredit Teori	:	3 sks
Kredit Praktikum	:	0 sks

Deskripsi Mata Kuliah:

Mata Kuliah ini merupakan kelanjutan dari mata kuliah akuntansi biaya. Penekanan dalam mata kuliah ini adalah bagaimana cara menyusun dan menggunakan informasi akuntansi manajemen untuk membantu mengelola perusahaan terutama yang berkaitan dengan fungsi manajemen seperti dalam fungsi perencanaan, pengendalian, pengambilan keputusan. Materi yang diberikan meliputi pendekatan-pendekatan yang bersifat tradisional dan juga pendekatan yang berkembang belakangan ini.

Capaian Pembelajaran Lulusan:

Mahasiswa mampu memilih atau mengembangkan solusi yang tepat dan benar menurut kaidah akuntansi untuk menyelesaikan masalah di bidang akuntansi.

Capaian Pembelajaran Mata Kuliah:

Mahasiswa mampu menganalisis laporan keuangan dalam perubahan lingkungan bisnis dan perkembangan akuntansi serta menerapkan informasi akuntansi untuk pengambilan keputusan.

Bahan Kajian :

1. Mengetahui Akuntansi Manajemen
2. Konsep Biaya
3. Perilaku Biaya
4. Anggaran untuk Perencanaan dan Pengendalian
5. Akuntansi Pertanggungjawaban
6. Activity-Based Costing
7. Activity-Based Management
8. Biaya Kualitas dan Produktivitas
9. Analisis Biaya-Volume-Laba
10. Pembuatan Keputusan Taktis Bab 11 Keputusan Investasi Modal
11. Manajemen Persediaan
12. Penilaian Kinerja dan Harga Transfer
13. Penentuan Biaya Variabel dan Pelaporan Segmen
14. Balance Scorecard

Pustaka

1. Baldrick Siregar, Bambang Suripto, Dody Hapsoro, Eko Widodo Lo, Erlina Herowati, Lita Kusumasari, dan Nurofik.2013. Akuntansi Manajemen.Jakarta.Salemba Empat
2. Abdul Halim, Akuntansi Manajemen Edisi 2 - BPFE

3. Mulyadi. 2001. Akuntansi Manajemen: Konsep, Manfaat dan Rekayasa. Edisi Ketiga. Cetakan pertama. Salemba Empat. Jakarta
4. Hilton, RW, M.W. Maher, dan F.H. Selto. 2013. Cost Management: Strategies for Business Decisions. Edisi Internasional. Singapore: Mc Graw Hill.
5. Atkinson, A.A., R.D. Banker, R.S Kaplan dan S.M. Young. 2015. Management Accounting. Edisi keenam, USA, New Jersey: Prentice-Hall Inc
6. Blocher, E. , D.E. Stout, G. Cokins.dan K Chen. 2014. Cost Management: A Strategic Emphasis. Edisi International. Singapore: Mc Graw Hill.
7. Hansen, Don R.,and Mowen.,m.,Management accounting, 4 th edition south Western Publishing Co 1997
8. Jurnal Nasional terakreditasi dan Internasional.

2. Nama Mata Kuliah	:	Akuntansi Keuangan Lanjutan I
Kode Mata Kuliah	:	M500201321
Kredit Teori	:	3 sks
Kredit Praktikum	:	0 sks

Deskripsi Mata Kuliah:

Mata kuliah ini merupakan mata kuliah akuntansi keuangan yang membahas tentang: akuntansi pada persekutuan, penjualan angsuran dan konsinyasi, akuntansi untuk kantor pusat dan cabang perusahaan untuk prosedur umum dan khusus, akuntansi untuk kontrak lindung nilai dan valuta asing, akuntansi yang membahas penyusunan laporan keuangan valuta asing, dan akuntansi keuangan yang membahas tentang laporan keuangan segmen dan interim.

Capaian Pembelajaran Lulusan:

Mahasiswa diharapkan dapat menerapkan pengetahuan, prinsip serta konsep yang diperoleh dari pembelajaran penggabungan usaha sehingga mampu menyelesaikan masalah dengan metode yang sesuai dalam dunia kerja.

Capaian Pembelajaran Mata Kuliah:

Mahasiswa mampu memahami dan menguasai teori dan konsep mengenai jenis, bentuk, dan istilah penggabungan usaha; mampu menyiapkan dan menyusun laporan keuangan penggabungan usaha dan konsolidasian sesuai dengan standar akuntansi keuangan di Indonesia dengan tepat.

Bahan Kajian:

1. Akuisisi Antarperusahaan dan Investasi pada Entitas Lain
2. Pelaporan Kepemilikan antar perusahaan
3. Entitas Konsolidasi dan Laporan Keuangan Konsolidasian
4. Konsolidasi pada Anak Perusahaan yang Dimiliki Penuh
5. Konsolidasi pada Anak Perusahaan yang Dimiliki Kurang dari Kepemilikan Penuh
6. Transfer Antar perusahaan Aset Tidak Lancar
7. Transaksi Persediaan Antar perusahaan

8. Utang Antar perusahaan
9. Isu Kepemilikan Konsolidasi
10. Isu-Isu dalam Pelaporan Konsolidasi

Pustaka:

1. Richard E. Baker.2015. Akuntansi Keuangan Lanjutan-Perspektif Indonesia (e2) 1. Jakarta:Salemba Empat
2. Baker, R.E., et.al. (2009). Advanced Financial Accounting 11th edition. McGraw Hill.
3. Beams, F.A., Robin P Clement, Joseph H. Anthony, Suzanne Lowensohn. (2012). Advanced Accounting 11th Edition. Prentice Hall.
4. Drebin, Alaan R, Advance Accounting, South Western Publishing Co.,
5. Hadori Yunus dan Harnanto, Akuntansi Keuangan Lanjutan, BPFE Yogyakarta
6. Griffin, Charles H., Advance Accounting, Homewood:Richard D. Irwin
7. Jurnal Nasional terakreditasi dan Internasional.

3. Nama Mata Kuliah	:	Teori Investasi dan Pasar Modal
Kode Mata Kuliah	:	M500301321
Kredit Teori	:	3 sks
Kredit Praktikum	:	0 sks

Deskripsi Mata Kuliah:

Mata kuliah ini merupakan mata kuliah yang menyajikan pengetahuan tentang teori portofolio dalam penggunaan aset-aset sekuritas financial dan pengelolaannya melalui portofolio. Mata kuliah ini juga memberikan wawasan dan pemahaman bagaimana proses investasi terjadi serta bagaimana mempertimbangkan proses investasi asset financial yang dilakukan oleh investor. Pemahaman akan pembentukan portofolio dan analisis terhadap investasi diharapkan mampu menstimulasi mahasiswa untuk mengaplikasikan pengetahuan mereka dalam pasar modal.

Capaian Pembelajaran Lulusan:

Mahasiswa mampu memahami dan mengaplikasikan teori investasi dan portofolio akan untuk analisa transaksi pasar modal dalam pengambilan keputusan Investasi.

Capaian Pembelajaran Mata Kuliah:

Mahasiswa mampu memahami, menguasai dan melakukan analisa terhadap perkembangan pasar modal dalam ber Investasi dengan tepat dan cepat.

Bahan Kajian:

1. Teori dan konsep Investasi
2. Pasar Keuangan
3. Pasar Modal Indonesia
4. Inflasi dan Investasi
5. Saham

6. Right Issue
7. Stock Split
8. Obligasi
9. Teori Portofolio Markowitz
10. CAPM dan APT
11. Risiko dan Imbal Hasil
12. Pasar Efisien
13. Valuta Asing

Pustaka

1. Irham Fahmi .2012. Manajemen Investasi : Teori dan Soal Jawab.Jakarta Salemba Empat
2. Zvie Bodie (Boston University) | Alex Kane (University of California, San Diego) | Alan J. Marcus (Boston College). 2013. Manajemen Portofolio dan Investasi (Edisi Global) 1, E9. Jakarta:Saleba Empat
3. Dr. Abdul Halim, M.M., AK., CA., CBV.2018.Analisis Investasi dan Aplikasinya: Dalam Aset Keuangan dan Aset Rill (e2). Jakarta:Salemba Empat
4. Jurnal Nasional terakreditasi dan Internasional.

4. Nama Mata Kuliah	:	Metodologi Penelitian
Kode Mata Kuliah	:	M500401321
Kredit Teori	:	3 sks
Kredit Praktikum	:	0 sks

Deskripsi Mata Kuliah:

Mata kuliah ini selain untuk bertujuan agar mahasiswa memahami sistematikan penulisan ilmiah juga memberikan bekal teoritis tentang metodologi penelitian dan gambaran pelaksanaan penelitian (skripsi) kepada mahasiswa dengan langkah-langkah yang benar.

Capaian Pembelajaran Lulusan:

Mahasiswa mampu menguasai metodologi penelitian dan bisa membuat laporan tugas akhir (skripsi).

Capaian Pembelajaran Mata Kuliah:

Mahasiswa menguasai konsep dan prinsip penulisan laporan tugas akhir atau penelitian dan mampu menyusun proposal penelitian dengan mengikuti metode penulisan secara tepat.

Bahan Kajian:

1. Pengantar Penelitian
2. Pendekatan Ilmiah dan Alternatif untuk Investigasi
3. Bidang Masalah yang Luas dan Menentukan Rumusan Masalah
4. Tinjauan Literatur Kritis
5. Kerangka Teoritis dan Penyusunan Hipotesis

6. Unsur-Unsur Desain Penelitian
7. Metode Pengumpulan Data: Pengantar dan Wawancara
8. Metode Pengumpulan Data: Observasi
9. Metode Pengumpulan Data: Kuesioner
10. Desain Eksperimen
11. Pengukuran Variabel: Definisi Operasional
12. Pengukuran: Penskalaan, Reliabilitas, dan Validitas
13. Pengambilan Sampel
14. Analisis Data Kuantitatif
15. Analisis Data Kuantitatif: Pengujian Hipotesis
16. Analisis Data Kualitatif
17. Laporan Penelitian

Pustaka

1. Uma Sekaran dan Roger Bougie.2017.Metode Penelitian untuk Bisnis (e6) Buku 1 . Jakarta : Salemba Empat
2. Uma Sekaran dan Roger Bougie.2017.Metode Penelitian untuk Bisnis (e6) Buku 2 . Jakarta : Salemba Empat
3. Grahita Chandrarin.2017. Metode Riset Akuntansi Pendekatan Kuantitatif. Jakarta:Salemba Empat
4. Donald R. Cooper, Pamela S. Schindler.2017. Metode Penelitian Bisnis (e12). Jakarta. Salemba empat
5. Metodologi Penelitian Bisnis (Untuk Akuntansi&Manajemen) BPFE
6. Neuman, M. Lawrence. Social Research Methods : Qualitative and Quantitative Approaches, Seventh Edition, Pearson Education Ltd, 2013.
7. Sekaran, Uma. Research Methods Business: A Skill Building Approach, Seventh Edition, John Willey and Sons Ltd., Brisbane, 2016
8. Imam Ghozali. Desain Penelitian Kuantitatif dan Kualitatif, Badan Penerbit FEB Undip, Semarang, 2016.
9. Jurnal Nasional terakreditasi dan Internasional.

5. Nama Mata Kuliah	:	Analisis Laporan Keuangan
Kode Mata Kuliah	:	M500501321
Kredit Teori	:	3 sks
Kredit Praktikum	:	0 sks

Deskripsi Mata Kuliah:

Lingkup mata kuliah ini adalah membahas kondisi, prospek dan resiko perusahaan melalui peforma laporan keuangan.

Capaian Pembelajaran Lulusan:

Mahasiswa mampu memahami performa laporan keuangan dan melakukan analisis terhadap perkembangan bisnis dan risiko perusahaan

Capaian Pembelajaran Mata Kuliah:

Mahasiswa dapat menganalisa laporan keuangan entitas untuk pengambilan keputusan dan memprediksi perkembangan dan risiko bisnis dengan tepat.

Bahan Kajian:

1. Tinjauan Analisis Laporan Keuangan
2. Pelaporan dan Analisis Keuangan
3. Analisis Aktivitas Pendanaan
4. Analisis Aktivitas Investasi
5. Analisis Aktivitas Investasi: Investasi Antarperusahaan
6. Analisis Aktivitas Operasi
7. Analisis Arus Kas
8. Imbal Hasil atas Modal Investasi dan Analisis Profitabilitas
9. Analisis Prospektif
10. Analisis Kredit
11. Analisis dan Valuasi Ekuitas

Pustaka:

1. Subramanyam. K.R. 2017. Analisis Laporan Keuangan (e11) Buku 1. Jakarta: Salemba Empat
2. Subramanyam. K.R. 2017. Analisis Laporan Keuangan (e11) Buku 2. Jakarta: Salemba Empat
3. Murhadi,Dr. Werner R. 2013.Analisis Laporan Keuangan (Proyeksi dan Valuasi Saham). Jakarta:Salemba Empat
4. Amin Widjaja Tunggal. 1995. Dasar-Dasar Analisis Laporan Keuangan. Rineka Cipta. Jakarta.
5. Hanafi dan Abdul Halim. 2009. Analisis Laporan Keuangan. UPP STIM YKPN. Yogyakarta.
6. Jurnal Nasional terakreditasi dan Internasional.

6. Nama Mata Kuliah	:	Teori Akuntansi
Kode Mata Kuliah	:	M500601321
Kredit Teori	:	3 sks
Kredit Praktikum	:	0 sks

Deskripsi Mata Kuliah:

Mata Kuliah ini membahas konsep-konsep dasar akuntansi keuangan, tujuan akuntansi keuangan sifat informasi keuangan serta pengakuan pengukuran serta pelaporan dalam akuntansi keuangan.

Capaian Pembelajaran Lulusan:

Mahasiswa mampu mengidentifikasi masalah-masalah akuntansi dalam pengambilan keputusan menurut kaidah akuntansi, secara tepat dan benar sesuai PSAK dan IFRS.

Capaian Pembelajaran Mata Kuliah:

Mahasiswa mampu menjelaskan dan mengidentifikasi konsep dan teori dalam bidang akuntansi dengan cara yang rasional dan berlandaskan pada PSAK dan IFRS yang tepat dan benar.

Bahan Kajian:

1. Tinjauan umum teori akuntansi
2. Perspektif Teori Akuntansi dan Penalaran
3. The conceptual framework
4. Perencanaan Pelaporan akuntansi
5. IFRS dan PSAK
6. SAK Etap
7. SAK Syariah
8. SPAP
9. Konsep Dasar dalam Teori Akuntansi
10. Konsep Asset
11. Konsep Kewajiban
12. Konsep Pendapatan
13. Konsep Biaya
14. Konsep Laba
15. Konsep Ekuitas
16. Pengungkapan Laporan Keuangan
17. Akuntansi untuk Perubahan Harga

Pustaka:

1. Suwardjono. Teori Akuntansi: Perencanaan Pelaporan Keuangan. Yogyakarta:, BPFE, 2016.
2. International Accounting Standard Board (IASB). International Financial Reporting Standards (IFRS), January 2015.
3. Ikatan Akuntan Indonesia (IAI). Standar Akuntansi Keuangan (SAK). Jakarta: IAI, 2016.
4. _____. Standar Profesional Akuntan Publik. (SPAP). Jakarta: IAI, Maret 2015.
5. Jurnal Nasional terakreditasi dan Internasional.

7. Nama Mata Kuliah	:	Budi Pekerti Utama
Kode Mata Kuliah	:	M510701121
Kredit Teori	:	1 sks
Kredit Praktikum	:	0 sks

Deskripsi Mata Kuliah:

Mata kuliah ini mengajarkan Budi Pekerti luhur yang universal dan Kepribadian terpuji pada para mahasiswa untuk bekal mereka hidup dalam keluarga, masyarakat dan lingkungan pekerjaan. Dari mata kuliah ini mahasiswa tidak hanya belajar bagaimana bersikap sebagai manusia yang berakhlak mulia melainkan juga belajar membiasakan

memiliki pikiran positif. Pikiran positif yang dibiasakan akan menuntun mahasiswa berperilaku baik, dan berlaku yang baik akan menjadikan mahasiswa memiliki sifat terpuji. Karier dan kehidupan yang baik pada akhirnya akan diperoleh.

Capaian Pembelajaran Lulusan:

Menjadi tenaga Profesional manajemen yang memiliki budi pekerti luhur.

Capaian Pembelajaran Mata Kuliah:

Mahasiswa dapat menjelaskan bagaimana cara manusia memiliki kemampuan memilih jalan yang benar dalam kehidupan rohani sebagai bekal meniti karier di dalam negeri dan di dunia Internasional.

Bahan Kajian:

1. Dasa sila secara global.
2. Bagaimana mencerminkan kebaktian dan ketaatan kepada tuhan YME dan utusan Nya.
3. Siapa kalifatullah bagaimana bersikap pada kalifatullah yang tidak mencerminkan sikap yang baik.
4. Fenomena aktual mengenai pertikaian antar bangsa karena mempertahankan negrinya dari jarahan asing.
5. Kasih sayang sesama hidup tidak terbatas pada sesama manusia.
6. Fenomena aktual mengenai pelanggaran HAM karena perbedaan keyakinan sehingga menimbulkan kesengsaraan.

Pustaka:

1. Covey, S. R., 1990, The 7 Habbits of Highly Effective People, Simon and Schuster, NewYork
2. Hardjoprakosa, S., 1960, Indonesis Mensbeld all Basis Inner Psychoterapie, Terjemahan Disertasi, Paguyuban Ngesti Tunggal, Jakarta
3. Hardjoprakosa, S., 2002, Arsip Sarjana Budi Santosa, Paguyuban Ngesti Tunggal, Jakarta
4. Mertowardojo, S., 2006, Sasangka Jati, Paguyuban Ngesti Tunggal, Jakarta
5. Suryolegowo, W., 2012, Siklus Kehidupan Manusia, Kayoman, Yogyakarta.

8. Nama Mata Kuliah	:	Komunikasi Bisnis
Kode Mata Kuliah	:	M500501319
Kredit Teori	:	3 sks
Kredit Praktikum	:	0 sks

Deskripsi Mata Kuliah:

Mata Kuliah ini berisi pengertian komunikasi bisnis, merencanakan dan membuat pesan pesan bisnis, memperbaiki pesan bisnis, menyusun surat, memo, menyusun resume, surat lamaran dan wawancara, laporan dan proposal, komunikasi lisan, komunikasi antar budaya dan teknologi bisnis.

Capaian Pembelajaran Lulusan:

Mengembangkan dan memelihara jejaring dengan stakeholders melalui komunikasi bisnis secara efektif dan efisien.

Capaian Pembelajaran Mata Kuliah:

Mahasiswa mampu menyusun dan mendesain komunikasi bisnis yang baik.

Bahan Kajian:

1. Konsep Dasar Komunikasi Bisnis
2. Bahasa dan Pesan Komunikasi Bisnis
3. Penulisan Komunikasi Bisnis
4. Penulisan Surat, Laporan, dan Memo
5. Keterampilan Presentasi Bisnis
6. Komunikasi Calon Karyawan
7. Komunikasi Interpersonal dan Kelompok
8. Negosiasi Bisnis
9. Etika dalam Komunikasi Bisnis
10. Teknologi Digital dalam Komunikasi Bisnis

Pustaka

1. Mary Ellen Guffey, Kathleen Rhodes, Patricia Rogin.2006. *Komunikasi Bisnis* (e4). Jakarta:Salemba Empat
2. Coutrland L. Bovee. John V. Thill. 1998. *Business Communication Today*. Twelve edition. Upper Saddle River. New Jersey. Prentice hall.
3. Bovee,Courtland I, and Thill, John V, *Business Communication Today*
4. Djoko Purwanto, *Komunikasi Bisnis*, BPFU UGM.
5. *Jurnal Nasional terakreditasi dan Internasional*.

SEMESTER VI

1. Nama Mata Kuliah	:	Akuntansi Keuangan Lanjutan II
Kode Mata Kuliah	:	M600101321
Kredit Teori	:	3 sks
Kredit Praktikum	:	0 sks

Deskripsi Mata Kuliah:

Mata Kuliah ini menjelaskan pada mahasiswa yang menegenai laporan keuangan konsolidasi yaitu laporan keuangan gabungan antara perusahaan pusat dengan perusahaan cabang. Selain itu juga menjelaskan beberapa transaksi yang berhubungan dengan kterkaitan transaksi cabang dan pusat.

Capaian Pembelajaran Lulusan:

Mahasiswa memahami perlakuan akuntansi keuangan untuk situasi dan permasalahan khusus yang terjadi pada perusahaan serta mampu memahami perkembangan IFRS dan PSAK

Capaian Pembelajaran Mata Kuliah:

Mahasiswa mampu mengidentifikasi, membuat jurnal, dan menyusun laporan konsolidasi terkait kegiatan partnership dan transaksi derivatif dengan tepat sesuai IFRS dan PSAK.

Bahan Kajian:

1. Akuntansi multinasional transaksi mata uang asing dan instrumen.
2. Akuntansi multinasional penjabaran laporan keuangan entitas asing
3. Pelaporan segmen dan interim
4. Otoritas jasa keuangan (OJK)
5. Persekutuan pembentukan, operasi dan perubahan keanggotaan
6. Persekutuan likuidasi
7. Akuntansi untuk operasi cabang

Pustaka:

1. Baker Richard E, Theodore E. Christensen, David M. Cottrell, Kurnia Irwansyah Rais, Widhi Astono, Etty Retno Wulandari. 2016. Akuntansi Keuangan Lanjutan-Perspektif Indonesia (e2) Buku 2. Jakarta:Salemba Empat
2. L. Suparwoto (2001) "Akuntansi Keuangan lanjutan" 9 laporan Keuangan Konsolidasi BPFY Yogyakarta Ed 1
3. Ikatan akuntansi Indonesia (2004). Standar Profesi Publik. Badan Penerbit STIE YKPN Yogyakarta
4. Jurnal Nasional terakreditasi dan Internasional.

2. Nama Mata Kuliah	:	Seminar Akuntansi
Kode Mata Kuliah	:	M600201321
Kredit Teori	:	3 sks
Kredit Praktikum	:	0 sks

Deskripsi Mata Kuliah:

Mata kuliah ini berkenaan dengan akuntan, akuntansi dan lingkungan yang terus berkembang. Tujuan utama mata kuliah ini adalah mengenalkan dan memahami mahasiswa pada isu-isu akuntansi yang sedang berjalan dan bermunculan. Selain itu juga untuk memperkenalkan mahasiswa pada berbagai metodologi riset empiris yang digunakan dalam riset akuntansi.

Capaian Pembelajaran Lulusan:

Mahasiswa mampu melakukan penelitian yang dapat digunakan dalam memberikan berbagai alternative penyelesaian masalah di bidang akuntansi

Capaian Pembelajaran Mata Kuliah:

Mahasiswa mampu menyusun kembali rencana penelitian sesuai dengan kaidah penelitian dengan tepat.

Bahan Kajian:

1. Akuntansi Keuangan dan Standar Akuntansi
2. Akuntan dan Pendidikan Akuntansi
3. Perkembangan Akuntansi
4. Akuntan, Pasar Modal dan Jasa Akuntan
5. Organisasi Akuntan
6. Riset Berkenaan Pasar Modal
7. Kandungan Informasi Akuntansi
8. Kualitas Informasi
9. Agency Theory
10. Hipotesis Pasar Efisien
11. Manajemen Laba
12. Pengungkapan
13. Akuntansi Keprilakuan
14. Pengukuran Laba
15. Akuntansi Syari'ah
16. Income Smoothing

Pustaka:

1. SAK
2. International Financial Reporting Standards dan IASJurnal Nasional terakreditasi dan Internasional.
3. Jurnal Nasional terakreditasi dan Internasional.

3. Nama Mata Kuliah	:	Praktik Statistik
Kode Mata Kuliah	:	M610301121
Kredit Teori	:	0 sks
Kredit Praktikum	:	1 sks

Deskripsi Mata Kuliah:

Mata kuliah ini merupakan praktik dari teori statistik deskriptif dan inferensial yang meliputi : Teori Sampling, Distribusi Sampling, Uji Hipotesis, Analisis Regresi dan Korelasi Linier dan Berganda, serta Statistika Non Parametrik, dimana diperkenalkan metode-metode statistika inferensial sebagai alternatif alat yang dapat dipergunakan dalam mengolah data penelitian khususnya di bidang ekonomi dan bisnis, dalam rangka penarikan kesimpulan tentang karakteristik populasi dari data sampelnya.

Capaian Pembelajaran Lulusan:

Dapat menerapkan statistik untuk ekonomi dan bisnis dalam penyelesaian dan pemecahan masalah-masalah ekonomi baik untuk lingkup ekonomi mikro maupun untuk lingkup ekonomi makro dan bisnis.

Capaian Pembelajaran Mata Kuliah:

Mampu menganalisa dan menyelesaikan masalah dalam bentuk hasil olah data atau analisis data dalam statistik deskriptif dan Inferensial.

Bahan Kajian:

1. *Big Data Analytic*
2. Teori Sampling
3. Teori Sampling (lanjutan) dan Distribusi Sampling
4. Distribusi Sampling (lanjutan)
5. Uji Hipotesis
6. Uji Hipotesis (lanjutan) dan Analisis Regresi Linier
7. Analisis Regresi Linier (lanjutan)
8. Korelasi Linier
9. Analisis Regresi Berganda
10. Korelasi Berganda
11. Pendalaman Analisis Regresi dan Korelasi
12. Non Parametrik (Uji Chi-Kuadrat)
13. Non Parametrik (Uji Tanda dan Uji Wilcoxon)
14. Non Parametrik (Uji Kruskal-Wallis dan Cochran)
15. Non Parametrik (Uji Mann-Whitney dan Kolmogorov-Smirnov)
16. Non Parametrik Korelasi (Koefisien Kontingensi, Spearman dan Kendall).

Pustaka:

1. Anderson, David R., et al, , *Statistics for Business and Economics* 8e. Lind, Douglas A., et al, *Statistical Techniques in Business & Economics* 11th Edition.
2. Nugroho. 2012. *Metode Kuantitatif (e2)*. Jakarta:Salemba Empat
3. Siegel, Sidney, *Statistik Non Parametrik untuk Ilmu-ilmu Sosial* edisi ke-7.
4. Sudjana, *Statistika untuk Ekonomi dan Niaga II* edisi ke-10.
5. Sugiyono, *Statistik Nonparametris untuk Penelitian* edisi ke-3.
6. Suharyadi, Purwanto S.K., *Statistika untuk Ekonomi & Keuangan Modern Buku 2* edisi ke-1.
7. Walpole, Ronald E., Myers, Raymond H., *Ilmu Peluang dan Statistika untuk Insinyur dan Ilmuwan* edisi ke-4.
8. Wijaya, *Statistika Non Parametrik (Aplikasi Program SPSS)* edisi ke-3.
9. *Jurnal Nasional terakreditasi dan Internasional*.

4. Nama Mata Kuliah	:	Akuntansi Pajak
Kode Mata Kuliah	:	M600401321
Kredit Teori	:	3 sks
Kredit Praktikum	:	0 sks

Deskripsi Mata Kuliah:

Mata kuliah ini akan membahas konsep akuntansi dan pajak, definisi, serta permasalahan dalam akuntansi pajak. Berikutnya akan dibahas secara komprehensif mengenai akuntansi pajak baik tentang konsep perhitungan, pengakuan maupun konsep perbedaan laba akuntansi dan laba pajak. Pada bagian akhir, juga akan dibahas mengenai rekonsiliasi pajak dan akuntansi pajak penghasilan (PSAK 46).

Capaian Pembelajaran Lulusan:

Mempunyai konsep teoritis dan prinsip-prinsip perpajakan serta keterampilan dalam penghitungan pajak laporan keuangan sesuai dengan peraturan perpajakan.

Capaian Pembelajaran Mata Kuliah:

Mahasiswa mampu menghitung dan mempraktekkan penerapan kebijakan akuntansi perpajakan pada laporan keuangan perusahaan berdasarkan Ketentuan Undang-Undang Perpajakan (KUP) dan peraturan perpajakan terbaru.

Bahan Kajian:

1. Konvergensi Standar Akuntansi dan Undang Undang Perpajakan
2. Kewajiban Pembukuan
3. Prinsip Dasar Akuntansi Pajak
4. Laporan Keuangan Komersial dan Fiskal
5. Akuntansi Kas dan Bank
6. Akuntansi Piutang
7. Akuntansi Persediaan
8. Akuntansi Aset dan Tetap Berwujud
9. Kombinasi Bisnis
10. Revaluasi Aset Tetap
11. Akuntansi Aset Tak Berwujud
12. Liabilitas
13. Akuntansi Investasi Jangka Pendek dan Jangka Panjang
14. Ekuitas
15. Akuntansi Mata Uang Asing
16. Akuntansi Pajak Penghasilan
17. Akuntansi Pajak Penghasilan Berbasis PSAK
18. Klasifikasi Biaya dan Kompensasi Kerugian
19. Rekonsiliasi Laporan Keuangan
20. Akuntansi Pajak Pertambahan Nilai dan Pajak Penjualan atas Barang Mewah
21. Akuntansi Sewa
22. Akuntansi Kontrak Kontruksi

Pustaka:

1. Waluyo.2016.Akuntansi Pajak (e6). Jakarta:Salemba Empat
2. Sukrisno Agoes,Estralita Trisnawati,Akuntansi Perpajakan,Edisi 2 Revisi Penerbit Salemba 4, 2009
3. Mardiasmo, Perpajakan,Penerbit Andi, 2011
4. Peraturan Perpajakan lainnya (KMK, PMK, SE, Surat Dirjen Pajak, dll)
5. Jurnal Nasional terakreditasi dan Internasional.

5. Nama Mata Kuliah	:	Kuliah Kerja Lapangan
Kode Mata Kuliah	:	M610601221
Kredit Teori	:	0 sks
Kredit Praktikum	:	2 sks

Deskripsi Mata Kuliah:

Kuliah Kerja Lapangan atau KKL adalah suatu bentuk program pendidikan yang dilaksanakan oleh Jurusan S1 akuntansi Universitas Setia Budi dalam upayanya meningkatkan isi dan bobot pendidikan tinggi para mahasiswa, dan untuk mendapatkan nilai tambah yang lebih besar pada pendidikan tinggi. KKL dilaksanakan dalam lingkungan masyarakat di luar kampus guna meningkatkan relevansi pendidikan tinggi dengan kebutuhan masyarakat serta meningkatkan persepsi mahasiswa tentang relevansi antara materi perkuliahan yang telah mereka pelajari di program studi dengan kebutuhan pembangunan dalam masyarakat.

Capaian Pembelajaran Lulusan:

Mampu mempertanggungjawabkan secara profesional dan etis terhadap pencapaian hasil kerja sendiri, kelompok, maupun organisasi keseluruhan.

Capaian Pembelajaran Mata Kuliah:

Mahasiswa mampu bekerjasama melaksanakan program secara mandiri dan bekerjasama bersama dalam satu kelompok untuk memecahkan masalah dalam masyarakat.

Bahan Kajian:

Buku Pedoman Kuliah Kerja Nyata.

Pustaka:

Buku Pedoman Kuliah Kerja Nyata.

MATA KULIAH PILIHAN

Konsentrasi Auditing

1. Nama Mata Kuliah	:	Audit dan Assurance
Kode Mata Kuliah	:	M600701321
Kredit Teori	:	3 sks
Kredit Praktikum	:	0 sks

Deskripsi Mata Kuliah:

Matakuliah ini merupakan mata kuliah konsentrasi auditing bagi mahasiswa S-1 Jurusan Akuntansi. Audit dan Assurance yang dimaksud dalam mata kuliah ini merupakan jasa profesional independen yang meningkatkan kualitas informasi bagi para pengambil keputusan. Jasa semacam ini dianggap penting karena penyedia jasa assurance bersifat independen dan dianggap tidak bias berkenaan dengan informasi yang diperiksa. Individu-individu yang bertanggung jawab membuat keputusan bisnis memerlukan jasa assurance untuk membantu meningkatkan keandalan dan relevansi informasi yang digunakan sebagai dasar keputusannya.

Jasa assurance dapat dilakukan oleh akuntan publik atau oleh berbagai profesional lainnya.

Capaian Pembelajaran Lulusan:

Mahasiswa menguasai konsep dan prinsip *Audit and Assurance* dalam membuat laporan audit sebagai informasi bagi para pengambil keputusan.

Capaian Pembelajaran Mata Kuliah:

Mahasiswa dapat melakukan proses audit laporan keuangan secara profesional dan mampu membuat laporan audit yang berkualitas untuk sumber informasi para pengambil keputusan dengan tepat dan sesuai dengan Standar Profesional Akuntan Publik.

Bahan Kajian:

1. Jasa Assurance dan Auditing Laporan Keuangan
2. Ruang Lingkup Auditing Laporan Keuangan
3. Perencanaan Audit dan Konsep Dasar Auditing
4. Perencanaan Audit, Tipe-Tipe Pengujian Audit, dan Materialitas
5. Penilaian Risiko
6. Bukti dan Dokumentasi Bagian Tiga Pemahaman dan Auditing Pengendalian Internal
7. Pengendalian Internal dalam Auditing Laporan Keuangan
8. Auditing Pengendalian Internal Atas Pelaporan Keuangan
9. Perencanaan Audit dan Konsep Dasar Auditing
10. Audit Sampling: Gambaran Umum dan Penerapan Pengujian Pengendalian
11. Audit Sampling: Penerapan Pengujian Substantif Saldo Akun
12. Auditing Proses Bisnis
13. Menyelesaikan Audit dan Tanggung Jawab Pelaporan

14. Tanggung Jawab Profesional
15. Jasa Assurance, Atestasi, dan Auditing Internal.

Pustaka:

1. William F. Messier. 2013. Jasa Audit dan Assurance (Pendekatan Sistematis) Buku 1 dan 2, E8. Jakarta: Salemba Empat
2. Randal J. Elder. 2011. Jasa Audit & Assurance (Adaptasi). Jakarta: Salemba Empat
3. PwC
4. Jurnal Nasional terakreditasi dan Internasional.

2. Nama Mata Kuliah	:	Electronic Data Processing (EDP) Audit
Kode Mata Kuliah	:	M600801321
Kredit Teori	:	3 sks
Kredit Praktikum	:	0 sks

Deskripsi Mata Kuliah:

Mata kuliah ini adalah merupakan pengembangan dari teknik auditing pengolahan data elektronik. EDP Auditing adalah proses mengumpulkan dan menilai bukti untuk menentukan apakah sistem komputer mampu mengamankan harta, memelihara kebenaran data, mampu mencapai tujuan organisasi perusahaan secara efektif, dan menggunakan aktiva perusahaan secara hemat. TI telah menginspirasi rekayasa ulang berbagai proses bisnis tradisional untuk mendukung operasi yang lebih efisien dan untuk meningkatkan komunikasi dalam entitas serta antara entitas dengan para pelanggan dan pemasoknya. Akan tetapi, berbagai kemajuan tersebut membawa dampak risiko baru yang membutuhkan pengendalian internal khusus. Materi kuliah ini mencakup konsep sistem informasi berbasis komputer dan beberapa isu audit yang berkaitan dengan operasi komputer, audit terhadap sistem yang mengelola dan mengendalikan sumber daya data perusahaan, alat dan teknik audit yang menggunakan alat bantu komputer atau teknologi informasi, serta penggunaan ACL for Windows untuk menganalisis data dan menghasilkan laporan audit untuk pengguna biasa atau pengguna ahli.

Capaian Pembelajaran Lulusan:

Mahasiswa mampu menguasai proses digital auditing dengan penerapan pengolah data elektronik Audit sehingga dapat mengikuti perkembangan teknologi informasi auditing pada saat ini.

Capaian Pembelajaran Mata Kuliah:

Mampu melakukan proses audit dengan menggunakan teknologi informasi dan menganalisa hasil audit secara tepat sesuai dengan standar profesional akuntan publik.

Bahan Kajian:

1. Konsep Audit dan Assurance
2. Pengendalian Internal di Lingkungan Sistem Informasi
3. Sistem Informasi Berbasis Komputer

4. Sistem Manajemen Database
5. Alat dan Teknik Audit Berbantuan Komputer
6. Menggunakan Aplikasi ACL for Windows
7. Analisis Data dengan ACL for Windows

Pustaka:

1. Dwiarso Utomo.2018. Pengauditan Pengolahan Data Elektronik(PDE) Konsep & Praktik ACL for Windows. Jakarta:Salemba Empat
2. Jurnal Nasional terakreditasi dan Internasional.

Konsentrasi Perpajakan

3. Nama Mata Kuliah	:	Pajak E-Commerce
Kode Mata Kuliah	:	M600901321
Kredit Teori	:	3 sks
Kredit Praktikum	:	0 sks

Deskripsi Mata Kuliah:

Mata Kuliah ini mempelajari tentang perkembangan E-Commerce dan bagaimana sistem pemungutan pajak nya sesuai dengan ketentuan perpajakan yang berlaku di Indonesia.

Capaian Pembelajaran Lulusan:

Mahasiswa memahami konsep E-Commerce dan penerapan pemungutan pajak E-Commerce

Capaian Pembelajaran Mata Kuliah:

Mahasiswa mampu menghitung dan menganalisa pajak E-Commerce sesuai KUP dengan tepat

Bahan Kajian:

1. Pengertian dan perkembangan E-commerce
2. Masalah Perpajakan terhadap E-commerce
3. Perlakuan perpajakan terhadap E-commerce di Mancanegara
4. Prinsip Perpajakan dan E-commerce
5. Kewajiban Sebagai Wajib Pajak
6. Penegasan Ketentuan Perpajakan atas Transaksi E-Commerce
7. Online Marketplace
8. Classified Ads
9. Daily Deals
10. Online Retail
11. Pajak dan E-commerce di Indonesia

Pustaka:

1. Nufransa Wira Sakti.2014.Buku Pintar Pajak E-commerce : Dari Mendaftar Sampai Membayar .Jakarta.Visimedia.
2. KUP
3. Jurnal Nasional terakreditasi dan Internasional.

4. Nama Mata Kuliah	:	Pajak Internasional
Kode Mata Kuliah	:	M601001321
Kredit Teori	:	3 sks
Kredit Praktikum	:	0 sks

Deskripsi Mata Kuliah:

Mata kuliah ini akan membahas konsep pajak, definisi, dan permasalahan dalam perpajakan internasional. Berikutnya akan dibahas secara komprehensif mengenai Pajak Penghasilan baik tentang konsep penghasilan maupun konsep penerapan perhitungan dalam perpajakan internasional dan penghindaran pajak berganda.

Capaian Pembelajaran Lulusan:

Mahasiswa mampu mempelajari dan menguasai konsep pajak dan penerapan perhitungan perpajakan Internasional

Capaian Pembelajaran Mata Kuliah:

Mahasiswa memahami dan mampu menghitung serta menganalisa perhitungan pajak Internasional dengan tepat sesuai ketentuan perpajakan yang berlaku.

Bahan Kajian:

1. Perpajakan Internasional
2. Perjanjian perpajakan internasional
3. P3b
4. Pasal-pasal P3b
5. Perbandingan UN dan OECD
6. Penerapan P3b
7. With holding tax dan kredit pajak
8. Bentuk usaha tetap
9. Wajib pajak orang pribadi penduduk asing
10. PMA
11. Joint Venture
12. Tax Treaty

Pustaka:

1. Perpajakan internasional, Gunadi Grassindo, 1998
2. Chairil Anwar Pohan.2018. Pedoman Lengkap Pajak Internasional. Jakarta:Gramedia Pustaka Utama
3. Waluyo, Perpajakan Indonesia, Penerbit Salemba 4, 2007.

4. Mardiasmo, Perpajakan, Penerbit Andi, (edisi terbaru)
5. Peraturan Perpajakan lainnya (KMK, PMK, SE, Surat Dirjen Pajak, dll)
6. Bacaan lainnya (Indonesia Tax Review, Jurnal Perpajakan Indonesia, dll)
7. www.pajak.go.id, www.kanwilpajakwpbesar.go.id, www.ortax.org, dll
8. Jurnal Nasional terakreditasi dan Internasional.

Konsentrasi Keuangan

5. Nama Mata Kuliah	:	Akuntansi Internasional
Kode Mata Kuliah	:	M601101321
Kredit Teori	:	3 sks
Kredit Praktikum	:	0 sks

Deskripsi Mata Kuliah:

Matakuliah ini dirancang untuk memungkinkan mahasiswa memahami *comparative accounting*. Dengan pemahaman ini mahasiswa diharapkan mendapatkan orientasi global dari akuntansi dan memahami perbedaan antar-negara dalam hal format, isi, dan disklosur dalam pelaporan keuangan. Selanjutnya, matakuliah ini juga dirancang untuk mendalami berbagai isu penting dalam akuntansi untuk perusahaan multinasional. Dengan pendalaman ini diharapkan dapat memperkuat pemahaman konsep atau teori akuntansi bagi mahasiswa.

Capaian Pembelajaran Lulusan:

Mahasiswa memahami *comparative accounting* dalam aspek teoritis dan kemampuan teknis dalam melakukan kegiatan akuntansi internasional.

Capaian Pembelajaran Mata Kuliah:

Mahasiswa mendapatkan orientasi global dari akuntansi dan memahami perbedaan antar-negara dalam hal format, isi, dan disklosur dalam pelaporan keuangan, dan mampu menganalisa berbagai isu penting dalam akuntansi untuk perusahaan multinasional.

Bahan Kajian:

1. Perkembangan dan Klasifikasi
2. Akuntansi Komparatif: Eropa
3. Akuntansi Komparatif: Amerika dan Asia
4. Pelaporan dan Pengungkapan
5. Translasi Mata Uang Asing
6. Pelaporan Keuangan dan Perubahan Harga
7. Akuntansi Global dan Standar Audit
8. Analisis Laporan Keuangan Internasional
9. Perencanaan dan Pengendalian Manajerial
10. Manajemen Risiko Keuangan

Pustaka:

1. Choi, Frederick D.S. dan Gary K. Meek.2010 Akuntansi Internasional Buku 1 (e6). Jakarta.Salemba Empat
2. Choi, Frederick D.S. dan Gary K. Meek.2010 Akuntansi Internasional Buku 2 (e6). Jakarta.Salemba Empat
3. Jurnal Nasional terakreditasi dan Internasional.

6. Nama Mata Kuliah	:	Akuntansi Perbankan Syariah
Kode Mata Kuliah	:	M601201321
Kredit Teori	:	3 sks
Kredit Praktikum	:	0 sks

Deskripsi Mata Kuliah:

Mata kuliah ini membahas mengenai akuntansi untuk lembaga keuangan/bank syariah, sebagaimana yang telah diatur dalam PSAK No. 59. Dimulai dengan pendahuluan yang meliputi sejarah dan perkembangan akuntansi syari'ah, teori yang mendasari akuntansi syariah dilanjutkan dengan pengenalan produk perbankan syariah dibandingkan dengan perbankan konvensional, dan pengakuan dan pengukuran produk-produk bank syariah sesuai dengan Pedoman Akuntansi Perbankan Syariah Indonesia (PAPSI) Tahun 2003. Dengan mempelajari mata kuliah ini, diharapkan mahasiswa akan mampu menjadi lulusan yang kompeten dan siap untuk bekerja dalam dunia perbankan syariah.

Capaian Pembelajaran Lulusan:

Mampu memilih dan mengembangkan solusi yang tepat dan benar menurut kaidah akuntansi syariah dalam menyelesaikan masalah dan dapat bertanggung jawab atas pencapaian hasil kerja organisasi dalam bidang akuntansi

Capaian Pembelajaran Mata Kuliah:

Mahasiswa mampu menjelaskan, menghitung transaksi keuangan syariah dan membuat jurnal transaksi perbankan syariah sesuai dengan Standar Akuntansi Syariah.

Bahan Kajian:

1. Sejarah Perkembangan Akuntansi Syariah (Pengaruh, Praktik, dan Peradaban Islam)
2. Sejarah perkembangan lembaga syariah.
3. Lembaga Keuangan Syariah Modern Lingkup Indonesia Dan Internasional
4. Prinsip Dasar Bank Syariah
5. Sistem Operasional Bank Syariah
6. Kerangka Dasar Penyusunan dan Penyajian Laporan Keuangan Syariah
7. Akuntansi Penghimpunan Dana
8. Akuntansi transaksi pembiayaan mudharabah
9. Akuntansi Transaksi Pembiayaan Musyarakah
10. Akuntansi Transaksi Murabahah,
11. Akuntansi Transaksi Salam Dan Salam Paralel,

12. Akuntansi Transaksi Istishna' Dan Istishna' Paralel.
13. Akuntansi Transaksi Ijarah dan Ijarah Muntahiya Bit Tamlik,
14. Dana Zakat, kebajikan, dan pinjaman Qardh
15. Akuntansi Kas, Penempatan pada Bank Indonesia, Kliring dan Pajak.
16. Perhitungan Bagi Hasil.

Pustaka:

1. Rizal Yaya, Aji Erlangga Martawireja, dan Ahim Abdurahim. Akuntansi Perbankan Syariah Edisi 2. Salemba Empat. 2014.
2. PAPSI 2013.
3. Wiroso, Akuntansi Transaksi Syariah, Ikatan Akuntan Indonesia, 2011
4. Rizal Yaya, Aji Erlangga, Ahim Abdurahim, Akuntansi Perbankan Syariah Teori dan Praktik Kontemporer, Salemba Empat, 2009
5. Dewan Standar Akuntansi Syariah, Pernyataan Standar Akuntansi Syariah, Ikatan Akuntan Indonesia, 2011
6. Slamet Wiyono dan Taufan Maulamin, Memahami Akuntansi Syariah di Indonesia, Mitra Wacana Media, 2012
7. Sri Nurhayati, Wasilah, Akuntansi Syariah di Indonesia, Edisi 2 Revisi, Salemba Empat, 2011
8. Jurnal Nasional terakreditasi dan Internasional.

SEMESTER VII

1. Nama Mata Kuliah	:	Budi Pekerti Paripurna
Kode Mata Kuliah	:	M700101121
Kredit Teori	:	1 sks
Kredit Praktikum	:	0 sks

Deskripsi Mata Kuliah:

Mata kuliah ini mengajarkan Budi Pekerti luhur yang universal dan Kepribadian terpuji pada para mahasiswa untuk bekal mereka hidup dalam keluarga, masyarakat dan lingkungan pekerjaan. Dari mata kuliah ini mahasiswa tidak hanya belajar bagaimana bersikap sebagai manusia yang berakhlak mulia melainkan juga belajar membiasakan memiliki pikiran positif. Pikiran positif yang dibiasakan akan menuntun mahasiswa berperilaku baik, dan berlaku yang baik akan menjadikan mahasiswa memiliki sifat terpuji. Karier dan kehidupan yang baik pada akhirnya akan diperoleh.

Capaian Pembelajaran Lulusan:

Menjadi tenaga Profesional manajemen yang memiliki budi pekerti luhur dalam segala aspek profesi.

Capaian Pembelajaran Mata Kuliah:

Mahasiswa mampu menerapkan kemampuan memimpin diri sendiri dan menjadi teladan bagi masyarakat di sekitarnya dari yang paling kecil di lingkungan keluarga, sekolah/kampus hingga pada masyarakat umum.

Bahan Kajian:

1. Membahas isi panca marga bhakti
2. Bekal dasar manusia meluhurkan asma tuhan
3. Macam-macam pendidikan dan keberhasilan manusia
4. Berbagai macam lingkungan dan strata masyarakat yang dapat mempengaruhi jalan pikiran dan karier seseorang.
5. Fenomena aktual keberhasilan finansial seseorang karena hobby yang bermanfaat.
6. Fenomena aktual kegagalan manusia dalam hidup karena terlalu terlelap pada karier dan hobby.

Pustaka:

1. Covey, S. R., 1990, *The 7 Habbits of Highly Effective People*, Simon and Schuster, NewYork
2. Hardjoprakosa, S., 1960, *Indonesis Mensbeld all Basis Inner Psychoterapie*, Terjemahan Disertasi, Paguyuban Ngesti Tunggal, Jakarta
3. Hardjoprakosa, S., 2002, *Arsip Sarjana Budi Santosa*, Paguyuban Ngesti Tunggal, Jakarta
4. Mertowardojo, S., 2006, *Sasangka Jati*, Paguyuban Ngesti Tunggal, Jakarta
5. Suryologowo, W., 2012, *Siklus Kehidupan Manusia*, Kayoman, Yogyakarta

2. Mata Kuliah	:	Akuntansi Keperilakuan
Kode Mata Kuliah	:	M700201321
Kredit Teori	:	3sks
Kredit Praktikum	:	0 sks

Diskripsi Mata Kuliah:

Matakuliah ini didesain untuk meningkatkan pengetahuan dan pemahaman mahasiswa atas berbagai teori dan isu akuntansi keperilakuan. Selain itu matakuliah ini juga didesain, dengan bekal pengetahuan dan pemahaman yang memadai, untuk meningkatkan kesadaran keterkaitan akuntansi dengan perilaku manusia. Kesadaran yang hendak digugah adalah kesadaran ketuhanan, kesadaran akan nilai-nilai lokal, kesadaran atas diri (kapasitas diri untuk menjadi agen peubah), dan kesadaran atas pikiran positif.

Capaian Pembelajaran Lulusan:

Mahasiswa memiliki pengetahuan, mampu memberi kritik, menggali nilai nilai lokal dan ketuhanan pada ilmu Akuntansi untuk megubah perilaku.

Capaian Pembelajaran Mata Kuliah:

Mahasiswa mampu menguasai dan menerapkan Akuntansi Keperilakuan pada segala aspek untuk merubah perilaku.

Bahan Kajian:

1. Pengantar Akuntansi Keperilakuan
2. Konsep Akuntansi dan Hipotesis Keperilakuan
3. Konsep dan Peran Perilaku Organisasi
4. Konsep Keperilakuan dari Psikologi dan Psikologi Sosial
5. Akuntansi Keperilakuan dalam Bingkai Retrospektif dan Prospektif
6. Filosofi Riset Akuntansi Keperilakuan
7. Metode Riset Akuntansi Keperilakuan
8. Pengendalian Keuangan
9. Aspek Keperilakuan pada Perpajakan
10. Aspek Keperilakuan pada Perencanaan Laba dan Penganggaran
11. Aspek Keperilakuan pada Pengakumulasian dan Pengendalian Biaya
12. Aspek Keperilakuan pada Pengambilan Keputusan dan Pengambil Keputusan
13. Aspek Keperilakuan pada Persyaratan Pelaporan
14. Aspek Keperilakuan pada Penganggaran Modal
15. Aspek Keperilakuan pada Audit Internal
16. Aspek Keperilakuan pada Etika Akuntan
17. Aspek Teori Kontinjensi dalam Akuntansi Keperilakuan
18. Aspek Keperilakuan dari Prinsip Akuntansi yang Berterima Umum
19. Teori Pertimbangan dan Pembuatan Keputusan Kelompok
20. Aspek Keperilakuan dari Komunikasi Informasi Akuntansi
21. Aspek Keperilakuan pada Akuntansi Sosial
22. Aspek Keperilakuan pada Akuntansi Sumber Daya Manusia

Pustaka:

1. Arfan Ikhsan Lubis.2018. Akuntansi Keperilakuan:Akuntansi Multiparadigma (e3).Jakarta.Salemba Empat
2. Davis, Stan *et al.* 2006. “The effect of obedience pressure and perceived responsibility on management accountant’s creation of budgetary slack”, *Behavioral Research in Accounting*. 18. Pp 19-35
3. Ikhsan, Arfan dan Muhammad Ishak. 2008. Akuntansi Keperilakuan. Jakarta: Penerbit Salemba Empat
4. Lehmann, Constance N dan Norman, Carolynn Strand. 2006. “The effects of experience on complex problem representation and judgment in auditing: An experimental investigation”. *Behavioral Research in Accounting*. 18. Pp 65-83.
5. Nurlaela, Siti dan Rahmawati. 2010. “Pengaruh Faktor keperilakuan organisasi terhadap kegunaan Sisitem Akuntansi Keuangan daerah”. SNA
6. Pasewark dan Viator. 2006. “Sources of Work Family Conflict in the profession of accountant”, *Behavioral Research in Accounting*. 18. Pp 147-165.
7. Pinasti, Margani. 2007. “Pengaruh Penyelenggaraan dan Penggunaan Sistem Informasi Terhadap Persepsi Pengusaha Kecil atas Informasi Akuntansi: Suatu Riset Eksperimen. SNA.

8. Trisnaningsih, Sri. 2007. "Independensi Auditor dan Komitmen Organisasi sebagai mediasi pengaruh pemahaman Good governance, gaya kepemimpinan dan Budaya Organisasi terhadap kerja auditor". SNA
9. Widayati dan Nurlis. 2010. "Faktor-faktor yang mempengaruhi kemauan membayar pajak WP Pribadi yang melakukan pekerjaan bebas". SNA
10. Jurnal Nasional terakreditasi dan Internasional.

3. Nama Mata Kuliah	:	Kewirausahaan
Kode Mata Kuliah	:	M700301319
Kredit Teori	:	3 sks
Kredit Praktikum	:	0 sks

Deskripsi Mata Kuliah:

Mata kuliah ini menjelaskan kepada mahasiswa mengenai konsep teoritis entrepreneurship, pedoman praktis proses menuju kewirausahaan dan kiat-kiat praktis menjadi entrepreneur yang berhasil dan mampu bersaing di era Revolusi Industri

Capaian Pembelajaran Lulusan:

Mempunyai kemampuan inovatif dalam mengembangkan ide sebagai *business entrepreneur* maupun *social entrepreneur*

Capaian Pembelajaran Mata Kuliah:

Mahasiswa menguasai prinsip-prinsip dasar kewirausahaan, menerapkan cara berpikir kreatif dan bertindak inovatif dalam menyusun sebuah rencana usaha (*business plan*) berbasis Revolusi Industri.

Bahan Kajian:

1. Asas, Prinsip, dan Tujuan Usaha Mikro, Kecil, dan Menengah (UMKM)
2. Konsep Dasar dan Motivasi Berwirausaha
3. Pengertian, Manfaat, Fungsi, dan Prinsip Berkewirausahaan
4. Strategi Menangkap Peluang Usaha
5. Membangun Ide Kreatif dan Inovatif
6. Kepemimpinan dan Pengambilan Keputusan
7. Strategi Mencapai Keunggulan Bersaing
8. Merintis Bisnis Baru atau Membeli Bisnis yang Sudah Ada
9. Kesempatan Usaha Waralaba
10. E-commerce
11. Proses Sukses Usaha Keluarga
12. Pengembangan Rencana Pemasaran
13. Memilih Lokasi dan Merencanakan Fasilitas Usaha
14. Mencari Sumber-Sumber Pendanaan Usaha
15. Peranan Rencana Bisnis dalam Wirausaha
16. Etika Berwirausaha
17. Tata Cara dan Proses Pendaftaran Usaha Waralaba

Pustaka:

1. Saiman, Leonardus. 2014. Kewirausahaan (Teori, Praktik, dan Kasus-kasus) E2. Jakarta : Salemba Empat
2. Dr.Suryana, M.Si Kewirausahaan, Pedoman Praktis, Kiat dan Proses Menuju Sukses, Edisi Revisi, Penerbit salemba Empat Jakarta, 2003
3. Ir. Hendro, MM, How to become a smart Entrepreneur and to Strat a New Bussines , edisi pertama, Penerbitan Andi Yogyakarta, 2005
4. Jurnal Nasional terakreditasi dan Internasional.

4. Nama Mata Kuliah	:	KKN (Kuliah Kerja Nyata)
Kode Mata Kuliah	:	M700401321
Kredit Teori	:	0 sks
Kredit Praktikum	:	3 sks

Deskripsi Mata Kuliah:

Mata kuliah ini merupakan kegiatan lapangan bagi mahasiswa yang menempuh bagian akhir dari program studi pendidikan. Sebagian besar universitas mewajibkan mahasiswa untuk mengikuti program ini.

Capaian Pembelajaran Lulusan:

Mampu mempertanggungjawabkan secara profesional dan etis terhadap pencapaian hasil kerja sendiri, kelompok, maupun organisasi keseluruhan.

Capaian Pembelajaran Mata Kuliah:

Mahasiswa mampu bekerjasama melaksanakan program secara mandiri dan bekerjasama bersama dalam satu kelompok untuk memecahkan masalah dalam masyarakat.

Bahan Kajian:

Pedoman KKN (Kuliah Kerja Nyata)

Pustaka:

Pedoman KKN (Kuliah Kerja Nyata)

5. Nama Mata Kuliah	:	Praktik Komputer Akuntansi
Kode Mata Kuliah	:	M710601121
Kredit Teori	:	0 sks
Kredit Praktikum	:	1 sks

Deskripsi Mata Kuliah:

Matakuliah ini diberikan kepada mahasiswa karena kebutuhan akan praktik akuntansi dalam penyusunan laporan keuangan masih menjadi kendala terbesar bagi entitas bisnis.

Mekipun, seiring dengan kebutuhan dunia kerja mata kuliah ini masih dipandang sangat relevan. Teknik penyusunan laporan keuangan sekarang sangatlah berkembang dengan banyaknya keluar software-software penyusun laporan keuangan, diantaranya MYOB, Accurate, Zahir, atau software-software lain yang dikembangkan dengan menyesuaikan karakteristik perusahaan dengan melibatkan analisis dan desain sistem informasi. *Software* atau perangkat lunak yang digunakan dalam mata kuliah praktik komputer akuntansi bersifat Relevan mengikuti perkembangan bisnis.

Capaian Pembelajaran Lulusan:

Mahasiswa mampu memahami software keuangan di era digital dan mampu menyusun dan menganalisa laporan keuangan dengan perangkat lunak komputer dan mampu bersaing di dunia kerja.

Capaian Pembelajaran Mata Kuliah:

Mahasiswa mampu memahami perkembangan software keuangan dan menggunakannya dalam menyusun laporan keuangan berbasis digital sesuai dengan Standar Akuntansi Keuangan dengan tepat.

Bahan Kajian:

1. Menyiapkan pembukuan dengan software keuangan
2. Menyusun rekening atau general ledger (chart of account)
3. Pengaturan pajak
4. Menyiapkan rekening terkait (linked account)
5. Membuat card file dan inventory
6. Mengentri saldo awal
7. Mencatat transaksi keuangan (jurnal penjualan)
8. Mencatat transaksi keuangan (jurnal penerimaan kas)
9. Mencatat transaksi keuangan (jurnal pembelian)
10. Mencatat transaksi keuangan (jurnal pengeluaran kas)
11. Mencatat transaksi keuangan (jurnal umum)
12. Mencatat transaksi keuangan (penyesuaian)
13. Mencetak Laporan Keuangan

Pustaka:

2. Modul Praktik Komputer Akuntansi.
3. Software Keuangan
4. Arvin Trianto & Ryan Bastian Saputra. 2012. MYOB versi 18. Penyelesaian Kasus Pendekatan Bukti Transaksi. Penerbit Andi. Yogyakarta.
5. M. Taufiq Hidayat. 2012. Praktikum Akuntansi Komputer dengan MYOB. Modul Studi Kasus. Surabaya.
6. I Made Mega. 2012. Mengaplikasikan Komputer Akuntansi dengan MYOB versi 18. Inti Prima. Jakarta
7. Jurnal Nasional terakreditasi dan Internasional.

MATA KULIAH PILIHAN

Konsentrasi Auditing

1. Nama Mata Kuliah	:	Audit Forensik
Kode Mata Kuliah	:	M700701321
Kredit Teori	:	3 sks
Kredit Praktikum	:	0 sks

Deskripsi Mata Kuliah:

Mata kuliah ini bertujuan memberikan pemahaman, kemampuan dan ketrampilan mahasiswa dalam memberikan pengetahuan kepada mahasiswa tentang konsep fraud dan audit forensik, memberikan pengetahuan tentang berbagai gejala (redflags) dari berbagai jenis fraud, terutama sekali yang terkait dengan occupational fraud, memberikan pengetahuan tentang berbagai bagaimana merancang sistem pencegahan fraud yang efektif, memberi pengetahuan pada mahasiswa mengenai berbagai teknik pendeteksian, penginvestigasian dan pencegahan fraud, memberi pengetahuan mengenai money laundering.

Capaian Pembelajaran Lulusan:

Mahasiswa memahami tentang konsep fraud dan audit forensik, memberikan pengetahuan tentang berbagai gejala (redflags) dari berbagai jenis fraud, terutama sekali yang terkait dengan occupational fraud.

Capaian Pembelajaran Mata Kuliah:

Mahasiswa memahami konsep fraud dan audit forensik dan memiliki ketrampilan dalam melakukan audit forensik sesuai dengan standar profesional akuntan publik.

Bahan Kajian:

1. Konsep dasar audit forensik
2. Konsep dasar kecurangan (fraud) dan pengklasifikasiannya dan alasan mengapa orang melakukan kecurangan (fraud)
3. Perbedaan antara audit laporan keuangan dengan fraud examination
4. Pencegahan kecurangan (fraud prevention)
5. Deteksi kecurangan: mengenali gejala-gejala kecurangan
6. Deteksi kecurangan secara proaktif
7. Fraud investigation: metode teknik investigasi kecurangan
8. Fraud investigation: investigasi elemen tindakan (act) pada tindak kecurangan
9. Asset misappropriation
10. Asset misappropriation pada non cash asset
11. Kecurangan pada laporan keuangan:Korupsi
12. Money laundering

Pustaka:

1. Albrect S, W, Albrect, C.O, Abrect C.O, Zimbelman, M, 2009, Fraud examination, Third edition, South Western-Cengage
2. Wells, 2005, Principle of Fraud examination, Wiley publishing, USA
3. Golden, Skalak and Clayton, 2006, A guide to Forensic Accounting Investigation, Wiley, USA
4. Jurnal Nasional terakreditasi dan Internasional.

Konsentrasi Perpajakan

2. Nama Mata Kuliah	:	Manajemen Pajak
Kode Mata Kuliah	:	M700801321
Kredit Teori	:	3 sks
Kredit Praktikum	:	0 sks

Deskripsi Mata Kuliah:

Mata kuliah ini merupakan mata kuliah wajib yang memberikan landasan konseptual dan pemahaman praktek yang kuat untuk memperdalam bidang pengetahuan manajemen pajak. Mata kuliah ini membahas tentang konsep dasar yang berorientasi kepada teknik-teknik perencanaan pajak maupun interaksi dengan ketentuan peraturan perundang-undangan perpajakan yang menyangkut pokok-pokok umum pendekatan internal, serta alternatif yang dapat mengarah kepada efisiensi pembayaran pajak.

Capaian Pembelajaran Lulusan:

Mahasiswa dapat memperdalam bidang pengetahuan manajemen pajak dan mampu menganalisa konsep dasar yang berorientasi kepada teknik-teknik perencanaan pajak maupun interaksi dengan ketentuan peraturan perundang-undangan perpajakan yang berlaku.

Capaian Pembelajaran Mata Kuliah:

Mahasiswa mampu menganalisa dan mengaplikasikan manajemen pajak secara efisien untuk perusahaan sesuai dengan ketentuan undang undang perpajakan yang berlaku.

Bahan Kajian:

1. Dasar-dasar Perencanaan Pajak
2. Penyusutan
3. Penilaian Kembali (Revaluasi) Aset Tetap
4. Transaksi Sewa Guna Usaha
5. Penentuan Harga Transfer
6. Laporan Keuangan Fiskal
7. Pajak Kini dan Pajak Tangguhan

8. Pemeriksaan dan Penyelidikan Pajak
9. Perencanaan Pajak Berdasarkan Undang-Undang Domestik
10. Perencanaan Pajak Internasional

Pustaka:

1. Suandy, Erly.2006.Perencanaan Pajak edisi 3.Salemba Empat, Jakarta.
2. Zain, Mohammad.2007.Manajemen Pajak Edisi 3. Salemba Empat, Jakarta.
3. Jurnal Nasional terakreditasi dan Internasional.

Konsentrasi Keuangan

3. Nama Mata Kuliah	:	Manajemen Risiko
Kode Mata Kuliah	:	M700901321
Kredit Teori	:	3 sks
Kredit Praktikum	:	0 sks

Deskripsi Mata Kuliah:

Risiko berkaitan dengan kondisi terjadinya deviasi yang menyebabkan kerugian. Dalam dunia usaha, kondisi ini senantiasa ada dan menuntut perhatian manajemen untuk mengelolanya dengan tepat. Inti pembahasan Manajemen risiko meliputi identifikasi atas risiko yang ada, mengukur beratnya risiko, dan menanganinya dengan pendekatan / strategi tertentu.

Capaian Pembelajaran Lulusan:

Mahasiswa Menguasai dan mampu menganalisa terkait Manajemen Risiko pada setiap unit bisnis atau entitas.

Capaian Pembelajaran Mata Kuliah:

Mahasiswa mampu menjelaskan konsep risiko dan manajemen risiko, mengidentifikasi, mengukur, dan mengendalikan risiko baik ditangani sendiri maupun dialihkan pada pihak lain.

Bahan Kajian:

1. Prinsip-Prinsip Manajemen Risiko
2. Manajemen Risiko Korporasi
3. Proses Manajemen Risiko
4. Organisasi dan Fungsi Manajemen Risiko
5. Statistik dalam Manajemen Risiko
6. Penerapan Manajemen Risiko
7. Manajemen Risiko Bisnis
8. Manajemen Risiko Strategis
9. Manajemen Risiko Operasional
10. Manajemen Risiko Hukum
11. Manajemen Risiko Kepatuhan
12. Manajemen Risiko Reputasi

13. Manajemen Risiko Likuiditas
14. Manajemen Risiko Pasar
15. Manajemen Risiko Kredit
16. Asuransi untuk Transfer Risiko
17. Manajemen Risiko Asuransi
18. Manajemen Risiko Dana Pensiun
19. Manajemen Risiko Lembaga Pembiayaan
20. Tata Kelola Korporasi
21. Model Penelitian Manajemen Risiko

Pustaka:

1. Rustam, Bambang RiantoDr, SE., Ak., M.M.2017.Manajemen Risiko Prinsip, Penerapan, dan Penelitian. Jakarta : Salemba Empat.
2. Jurnal Nasional terakreditasi dan Internasional.

BAB IV

POLA PENGEMBANGAN KEMAHASISWAAN

Pola pengembangan kemahasiswaan (Polbangmawa) merupakan suatu acuan yang dapat dipakai oleh Universitas Setia Budi dalam mengelola pengembangan kemahasiswaan untuk meningkatkan kualitas lulusan melalui program dan kegiatan kemahasiswaan. Kegiatan mahasiswa adalah segala kegiatan kurikuler dan/atau ekstrakurikuler yang dilakukan oleh mahasiswa, baik di dalam maupun di luar kampus. Kegiatan kurikuler adalah kegiatan pembelajaran yang diselenggarakan berdasarkan kurikulum yang bersifat wajib bagi mahasiswa. Kegiatan ekstrakurikuler adalah kegiatan mahasiswa yang merupakan kelengkapan dari kegiatan kurikuler, yang terdiri dari bidang penalaran dan kreativitas, kewirausahaan, kesejahteraan mahasiswa, minat dan bakat, organisasi kemahasiswaan.

Informasi layanan kemahasiswaan dapat diakses melalui SIM Kemahasiswaan dan Alumni di

www.kemahasiswaan.setiabudi.ac.id

A. HAK DAN KEWAJIBAN MAHASISWA

1. Hak mahasiswa

- a. Mendapatkan pendidikan agama yang dianutnya, dan diajarkan oleh pendidik yang seagama
- b. Mendapatkan pelayanan pendidikan sesuai dengan minat, bakat dan kemampuannya.
- c. Mendapatkan beasiswa bagi yang berprestasi, yang orang tuanya tidak mampu membiayai pendidikan.
- d. Mendapatkan biaya pendidikan bagi mereka yang orang tuanya tidak mampu membiayai pendidikannya.
- e. Pindah ke program pendidikan pada jalur dan satuan pendidikan lain yang setara setelah menempuh pendidikan selama 1 tahun.
- f. Menyelesaikan program pendidikan sesuai dengan kecepatan belajar masing masing dan tidak menyimpang dari ketentuan batas waktu yang ditetapkan.
- g. Menggunakan kebebasan akademik secara bertanggung jawab untuk menuntut ilmu dan mengkaji ilmu sesuai dengan norma dan susila yang berlaku dalam lingkungan akademik.
- h. Memanfaatkan fasilitas perguruan tinggi dalam rangka kelancaran proses pembelajaran.
- i. Mendapat bimbingan dari dosen yang bertanggung jawab atas program studi yang diikutinya dalam penyelesaian studinya.
- j. Memperoleh layanan informasi yang berkaitan dengan Program Studi yang diikutinya serta hasil belajarnya.
- k. Memperoleh layanan kesejahteraan sesuai dengan peraturan perundang undangan yang berlaku.
- l. Memanfaatkan sumber daya perguruan tinggi melalui perwakilan/organisasi kemahasiswaan untuk mengurus dan mengatur kesejahteraan, minat dan tata kehidupan bermasyarakat.
- m. Ikut serta dalam kegiatan organisasi mahasiswa perguruan tinggi yang bersangkutan.
- n. Memperoleh pelayanan khusus bilamana menyandang cacat.

2. Kewajiban mahasiswa

- a. Menjaga norma-norma pendidikan untuk menjamin keberlangsungan proses dan keberhasilan pendidikan.
- b. Mematuhi semua peraturan / ketentuan yang berlaku di Universitas Setia Budi.
- c. Ikut memelihara sarana dan prasarana serta kebersihan, ketertiban dan keamanan Universitas Setia Budi.

- d. Menghargai ilmu pengetahuan, teknologi dan atau kesenian.
- e. Menjaga kewibawaan dan nama baik Universitas Setia Budi.
- f. Menjunjung tinggi kebudayaan nasional.
- g. Ikut menanggung biaya penyelenggaraan pendidikan, kecuali bagi peserta didik yang dibebaskan dari kewajiban tersebut sesuai dengan peraturan perundang-undangan yang berlaku.

B. ORGANISASI KEMAHASISWAAN

Organisasi kemahasiswaan USB diselenggarakan berdasarkan prinsip dari, untuk dan oleh mahasiswa dengan memberikan peranan dan keleluasaan kepada mahasiswa, dengan tetap mengacu pada rambu-rambu dan ketentuan yang berlaku. Organisasi kemahasiswaan USB bertujuan untuk pengembangan diri potensi mahasiswa sebagai insan akademis dan calon ilmuwan ke arah perluasan wawasan dan penguatan kecendekiawanan serta integritas kepribadian untuk mencapai tujuan Pendidikan Tinggi. Kedudukan organisasi kemahasiswaan di USB merupakan kelengkapan non-struktural, untuk yang di tingkat Universitas ditetapkan dengan Surat Keputusan Rektor dan di tingkat Fakultas dan Program Studi ditetapkan dengan Surat Keputusan Dekan. Organisasi kemahasiswaan USB merupakan wadah kegiatan ekstrakurikuler bagi mahasiswa untuk melengkapi kegiatan kurikuler yang disalurkan melalui lembaga organisasi kemahasiswaan yang ada di USB.

Organisasi kemahasiswaan paling sedikit memiliki fungsi untuk:

1. Mewadahi kegiatan mahasiswa dalam mengembangkan bakat, minat, dan potensi mahasiswa;
2. Mengembangkan kreativitas, kepekaan, daya kritis, keberanian, dan kepemimpinan, serta rasa kebangsaan;
3. Memenuhi kepentingan dan kesejahteraan mahasiswa; dan
4. Mengembangkan tanggung jawab sosial melalui kegiatan Pengabdian kepada Masyarakat.

Lembaga Organisasi Kemahasiswaan Universitas Setia Budi terdiri dari:

1. Tingkat Universitas
 - a. Badan Eksekutif Mahasiswa (BEM)
 - b. Badan Legislatif Mahasiswa (BLM)
 - c. Unit Kegiatan Mahasiswa (UKM)
2. Tingkat Fakultas:
 - a. Badan Legislatif Mahasiswa (BLM)
 - b. Badan Eksekutif Mahasiswa (BEM)
3. Tingkat Program Studi: Himpunan Mahasiswa Jurusan (HMJ)/Himpunan Mahasiswa Program Studi (Himaprodi)

C. RUANG LINGKUP KEGIATAN KEMAHASISWAAN

1. Bidang penalaran, keilmuan, kreativitas, kewirausahaan

Program dan kegiatan kemahasiswaan yang bertujuan menanamkan sikap ilmiah, merangsang daya kreasi dan inovasi, meningkatkan kemampuan meneliti dan menulis karya ilmiah, pemahaman profesi, dan kerja sama mahasiswa dalam tim. Kegiatan yang bisa diikuti adalah:

- a. Program Kreativitas Mahasiswa (PKM)
- b. Pekan Ilmiah Mahasiswa Tingkat Nasional (PIMNAS)
- c. Program Pembinaan Mahasiswa Wirausaha (P2MW)
- d. Expo Kewirausahaan Mahasiswa Indonesia (KMI EXPO)
- e. Program Peningkatan Kapasitas Organisasi Kemahasiswaan (PPKORMAWA)

- f. Pemilihan Mahasiswa Berprestasi (Mawapres)
- g. *National University Debating Championship* (NUDC)
- h. Kompetisi Nasional Matematika dan Ilmu Pengetahuan Alam (KNMIPA-PT)
- i. Kompetisi Pemikiran Kritis Mahasiswa (KPKM)
- j. Kompetisi Debat Mahasiswa Indonesia (KDMI)
- i. Lomba Karya Tulis Ilmiah
- j. Seminar akademik
- k. Riset institusional
- l. Latihan Kepemimpinan Mahasiswa
- m. Kunjungan studi bidang kelembagaan dan keilmuan
- n. Kompetisi bidang penalaran lainnya

1. Bidang minat dan bakat mahasiswa

Program dan kegiatan kemahasiswaan yang bertujuan untuk meningkatkan kemampuan mahasiswa dalam manajemen praktis, berorganisasi, menumbuhkan apresiasi terhadap olahraga dan seni, cinta alam, jurnalistik, dan bakti sosial. Kegiatan yang bisa diikuti adalah :

- a). Latihan Keterampilan Manajemen Mahasiswa (LKMM)
 - b). Unit Kegiatan Mahasiswa
 - 1). Bidang Olah Raga
 - a. UKM Sepak Bola
 - b. UKM Bola Volley
 - c. UKM Bola Basket
 - d. UKM Bulu Tangkis
 - e. UKM Mahasiswa Pecinta Alam
 - Mahasiswa Pecinta Alam Universitas Setia Budi (MPA USB)
 - Wahana Pecinta Alam (Wapala) Exess
 - Mahasiswa Pecinta Alam (Mapala) Kalbugiri
 - Mahasiswa Pecinta Alam (Mapala) Akafapala
 - 2). Bidang Kerohanian
 - a. UKM Forum Silaturrahim Mahasiswa Islam (Fosmi)
 - b. UKM Persekutuan Mahasiswa Kristen (PMK) Katharos
 - c. UKM Komunitas Mahasiswa Katolik (KMK) St. Priska
 - 3). Bidang Kesenian
 - a. UKM Paduan Suara Mahasiswa (PSM) Acuto Choir
 - b. UKM Teater Hitam Putih
 - c. UKM Karawitan *Sak Deg Sak Nyet*
 - 4). Bidang Kesehatan
 - a. UKM Korps Suka Rela (KSR) Palang Merah Indonesia Unit USB
 - 5). Bidang Multi Media
 - a. UKM Multimedia Karya Kita
 - 6). Bidang Kewirausahaan
 - a. Pusat Kewirausahaan Mahasiswa
 - c). *English Club*
 - d) Pusat Informasi Konseling-Remaja (PIK-R Candra Kusuma)
 - e) Riset dan Pengkaryaan Mahasiswa (RISTEKSA)
- a) Program kompetisi minat bakat nasional yang diselenggarakan Kemenristekdikti
- 1). Pekan Olahraga Mahasiswa Tingkat Nasional (Pomnas)

- 2). Pekan Seni Mahasiswa Nasional (Peksiminas)
- 3). Musabaqatilawatil Qur'an (MTQ) Mahasiswa Nasional
- 4). Festival Film Mahasiswa Indonesia (FFMI)
- 5) Program Hibah Bina Desa (PHBD)
- 6). Program kompetisi minat bakat lainnya

2. Bidang kesejahteraan mahasiswa

- a. Beasiswa
- b. Asuransi Kesehatan/Kecelakaan
- c. Bimbingan Konseling
- d. Dana sosial USB
- e. Pos Kesehatan

D. BIDANG PENALARAN, KEILMUAN, KREATIVITAS, KEWIRAUSAHAAN

1. PROGRAM KREATIVITAS MAHASISWA (PKM)

(Sumber : Pedoman PKM Tahun 2022)

Pedoman PKM selalu diperbaharui setiap tahunnya yang dapat diunduh di www.kemahasiswaan.setiabudi.ac.id)

Lulusan Perguruan Tinggi dituntut untuk memiliki *academic knowledge*, *skill of thinking*, *management skill*, dan *communication skill*. Kekurangan atas salah satu dari keempat keterampilan/kemahiran tersebut dapat menyebabkan berkurangnya mutu lulusan. Sinergisme akan tercermin melalui kemampuan lulusan dalam kecepatan menemukan solusi atas persoalan atau yang dihadapinya. Perilaku dan pemikiran yang ditunjukkan akan bersifat konstruktif realistis, artinya kreatif (unik dan bermanfaat) serta dapat diwujudkan. Kemampuan berpikir dan bertindak kreatif pada hakekatnya dapat dilakukan setiap manusia apalagi yang menikmati pendidikan tinggi.

Kreativitas merupakan penjelmaan integratif dari tiga faktor utama dalam diri manusia, yaitu: pikiran (kognitif), perasaan (afektif), dan keterampilan (psikomotorik). Dalam faktor pikiran terdapat imajinasi, persepsi dan nalar. Faktor perasaan terdiri dari emosi, estetika, dan harmonisasi. Sedangkan faktor keterampilan mengandung bakat, faal tubuh, dan pengalaman. Dengan demikian, agar mahasiswa dapat mencapai level kreatif, ketiga faktor termaksud diupayakan agar optimal dalam sebuah kegiatan yang diberi nama Program Kreativitas Mahasiswa (PKM).

Kegiatan pendidikan, penelitian dan pengabdian kepada masyarakat yang selama ini sarat dengan partisipasi aktif mahasiswa, diintegrasikan ke dalam satu wahana, yaitu PKM. PKM dikembangkan untuk mengantarkan mahasiswa mencapai taraf pencerahan kreativitas dan inovasi berlandaskan penguasaan sains dan teknologi serta keimanan yang tinggi. Dalam rangka mempersiapkan diri menjadi pemimpin yang cendekiawan, wirausahawan serta berjiwa mandiri dan arif, mahasiswa diberi peluang untuk mengimplementasikan kemampuan, keahlian, sikap, tanggungjawab, membangun kerjasama tim maupun mengembangkan kemandirian melalui kegiatan yang kreatif dalam bidang ilmu yang ditekuni. PKM dialokasikan di Direktorat Kemahasiswaan, Direktorat Jenderal Pembelajaran dan Kemahasiswaan (Belmawa), Kementerian Riset, Teknologi dan Pendidikan Tinggi, bagi seluruh Perguruan Tinggi melalui penyediaan dana yang bersifat kompetitif, akuntabel dan transparan.

PKM secara umum bertujuan untuk meningkatkan iklim akademik yang kreatif, inovatif, visioner, solutif dan mandiri. Meningkatkan mutu peserta didik (mahasiswa) di Perguruan Tinggi agar kelak dapat menjadi anggota masyarakat yang memiliki kemampuan akademis dan/atau profesional yang dapat menerapkan, mengembangkan dan meyebarluaskan ilmu pengetahuan, teknologi dan/atau kesenian serta memperkaya budaya nasional. PKM mencakup 8 (delapan) bidang yang masing -

masing memiliki tujuan spesifik.

Tujuan PKM adalah memandu mahasiswa menjadi pribadi yang :

- (1) tahu aturan, taat aturan
- (2) kreatif, inovatif dan
- (3) objektif kooperatif dalam membangun KEBHINEKATUNG GALIKAN intelektual.

PKM menumbuh kembangkan *HOTS (Higher Order Thinking Skills)*, *Creative Thinking*, *Critical Thinking* melalui implementasi filosofi Tri Dharma Perguruan Tinggi yaitu (1) Pendidikan dan pengajaran, (2) Penelitian dan pengembangan, (3) Pengabdian kepada masyarakat.

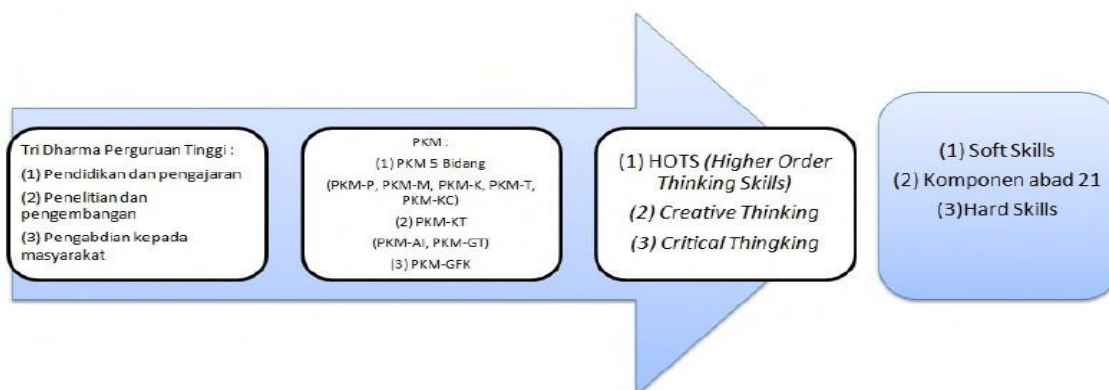

Gambar 1. Filosofi PKM

Jenis Program Kreativitas Mahasiswa (PKM) yaitu:

1. Program Kreativitas Mahasiswa Penelitian (PKM-P)
 - i. Program Kreativitas Mahasiswa Riset Eksakta (PKM-RE)
 - ii. Program Kreativitas Mahasiswa Riset Sosial Humaniora (PKM-RSH)
2. Program Kreativitas Mahasiswa Kewirausahaan (PKM-K)
3. Program Kreativitas Mahasiswa Pengabdian Masyarakat (PKM-PM)
4. Program Kreativitas Mahasiswa Penerapan IPTEK (PKM-PI)
5. Program Kreativitas Mahasiswa Karsa Cipta (PKM-KC)
6. Program Kreativitas Mahasiswa Karya Inovatif (PKM-KI)
7. Program Kreativitas Mahasiswa Video Gagasan Konstruktif (PKM-VGK)
8. Program Kreativitas Mahasiswa Gagasan Futuristik Tertulis (PKM-GFT)
9. Program Kreativitas Mahasiswa Artikel Ilmiah (PKM-AI)

Tabel 1 Kriteria Program Kreativitas Mahasiswa (PKM)

Inti Kegiatan	Kriteria keilmuan	Pendi-dikan	Jumlah Mhs**	Pendanaan (Rp. Juta)	Luaran Wajib
PKM Riset Eksakta (PKM-RE)*					
Pengamatan mendalam berbasis iptek untuk mengungkap informasi baru bidang Eksakta	Sesuai bidang ilmu, kolaborasi lintas bidang dianjurkan	D3; D4; S1	3 – 5	6 – 10	1. Laporan Kemajuan 2. Laporan Akhir 3. Artikel Ilmiah 4. Akun Media Sosial
PKM Riset Sosial Humaniora (PKM-RSH)*					
Pengamatan mendalam berbasis iptek mengungkap informasi baru bidang Sosial Humaniora dan Seni	Sesuai bidang ilmu, kolaborasi lintas bidang dianjurkan	D3; D4; S1	3 – 5	6 – 10	1. Laporan Kemajuan 2. Laporan Akhir 3. Artikel Ilmiah 4. Akun Media Sosial
PKM Kewirausahaan (PKM-K)*					
Produk iptek sebagai komoditas usaha mahasiswa	Tidak harus sesuai bidang ilmu, kolaborasi lintas bidang dianjurkan	D3; D4; S1	3 – 5	6 – 10	1. Laporan Kemajuan 2. Laporan Akhir 3. Produk Usaha 4. Akun Media Sosial

PKM Pengabdian Kepada Masyarakat (PKM-PM)*						
Solusi iptek (teknologi/manajemen) bagi mitra non <i>profit</i>	Tidak harus sesuai bidang ilmu, kolaborasi lintas bidang dianjurkan	D3; D4; S1	3 – 5	6 – 10		1. Laporan Kemajuan 2. Laporan Akhir 3. Buku Pedoman Mitra 4. Akun Media Sosial
PKM Penerapan Iptek (PKM-PI)*						
Solusi iptek (teknologi/manajemen) bagi mitra <i>profit</i>	Sesuai bidang ilmu, kolaborasi lintas bidang dianjurkan	D3; D4; S1	3 – 5	6 – 10		1. Laporan Kemajuan 2. Laporan Akhir 3. Buku Pedoman Mitra 4. Akun Media Sosial
PKM Karsa Cipta (PKM-KC)*						
Karya berupa hasil konstruksi karsa yang fungsional	Sesuai bidang ilmu, kolaborasi lintas bidang dianjurkan	D3; D4; S1	3 – 5	6 – 10		1. Laporan Kemajuan 2. Laporan Akhir 3. Prototipe/Produk Fungsional 4. Akun Media Sosial
PKM Karya Inovatif (PKM-KI)*						
Karya berupa hasil karya fungsional inovatif solutif skala penuh, berbasis iptek, siap diproduksi massal	Sesuai bidang ilmu, kolaborasi lintas bidang dianjurkan	D3; D4; S1	3 – 5	6 – 10		1. Laporan Kemajuan 2. Laporan Akhir 3. Produk Fungsional Skala Penuh 4. Akun Media Sosial
PKM Video Gagasan Konstruktif (PKM-VGK)*						
Isu SDGs dan isu Nasional	Tidak harus sesuai bidang ilmu, kolaborasi lintas bidang dianjurkan	D3; D4; S1	3 – 5	6 – 10		1. Laporan Kemajuan 2. Laporan Akhir 3. Video YouTube 4. Akun Media Sosial
PKM Gagasan Futuristik Tertulis (PKM-GFT)*						
Karya tulis memuat ide berupa konsep perubahan di masa depan	Tidak harus sesuai bidang ilmu, kolaborasi lintas bidang dianjurkan	D3; D4; S1	3 – 5	Insentif 2,5		Artikel Gagasan
PKM Artikel Ilmiah (PKM-AI)						
Artikel ilmiah hasil kegiatan akademik mahasiswa	Sesuai bidang ilmu, kolaborasi lintas bidang dianjurkan	D3; D4; S1	3 – 5	Insentif 2,5		Artikel Ilmiah

*Program yang bermuara di PIMNAS **Pada tahun pelaksanaan PKM dan PIMNAS yang bersangkutan belum menjadi sarjana (untuk S1), Sarjana Terapan (untuk D4), atau Ahli Madya (untuk D3) dan yang bersangkutan tidak sedang mengikuti pendidikan profesi dan koas (farmasi, kedokteran, kedokteran hewan, kedokteran gigi, dan lain-lain)

Tabel 2. Karakteristik Umum Setiap Bidang PKM

Bidang PKM	Penjelasan Umum
PKM-RE	PKM-RE meliputi riset yang mengungkap hubungan sebab-akibat, aksi-reaksi, rancang bangun, eksplorasi, materi alternatif, desain produk atraktif, <i>blue print</i> dan sejenisnya atau identifikasi senyawa kimia aktif.
PKM-RSH	PKM-RSH meliputi riset yang mengungkap hubungan sebab-akibat, penelitian deskriptif tentang perilaku sosial, ekonomi, pendidikan, seni dan budaya masyarakat baik terkait dengan kearifan lokal maupun perilaku kontemporer.
PKM-K	PKM-K bertujuan untuk menumbuhkan pemahaman dan keterampilan mahasiswa dalam menghasilkan komoditas unik serta merintis kewirausahaan yang berorientasi pada profit. Unsur utama yang ditetapkan adalah tingkat intelektual dan kreativitasnya. Pelaku utama adalah mahasiswa, sementara pihak lainnya hanya sebagai faktor pendukung.
PKM-PM	PKM-PM bertujuan untuk menumbuhkan empati mahasiswa kepada persoalan yang dihadapi masyarakat melalui penerapan iptek yang menjadi solusi tepat bagi persoalan atau kebutuhan masyarakat yang tidak berorientasi pada profit.

PKM-PI	PKM-PI bertujuan untuk membuka wawasan iptek mahasiswa terhadap persoalan yang dihadapi dunia usaha (usaha mikro sampai perusahaan besar) atau masyarakat yang berorientasi pada profit. Solusi iptek yang diimplementasikan harus merupakan respon persoalan prioritas yang disampaikan calon mitra.
PKM-KC	PKM-KC bertujuan membentuk kemampuan mahasiswa mengkreasikan sesuatu yang baru dan fungsional atas dasar karsa dan nalarnya. Karya cipta tersebut bisa saja belum memberikan kemanfaatan langsung bagi pihak lain. PKM-KC tidak meniru produk eksisting baik di dalam maupun luar negeri, kecuali memodifikasi prinsip dan/atau fungsinya.
PKM-KI	PKM-KI bertujuan untuk menumbuhkan kepekaan mahasiswa terhadap problematika faktual di masyarakat atau dunia usaha, dan sekaligus mengasah kreativitas mahasiswa untuk menghasilkan karya fungsional inovatif yang solutif berbasis iptek. Luaran utama berupa produk skala penuh (skala 1:1), jadi bukan merupakan prototipe.
PKM-VGK	PKM-VGK bertujuan untuk memotivasi partisipasi mahasiswa dalam mengelola imajinasi, persepsi dan nalarnya, memikirkan tata kelola yang

	konstruktif sebagai upaya pencapaian tujuan SDGs di Indonesia maupun solusi keprihatinan bangsa Indonesia.
PKM-GFT	PKM-GFT bertujuan untuk meningkatkan daya imajinasi mahasiswa dalam merespon tantangan zaman, umumnya berupa konsep perubahan dan/atau pengembangan dari berbagai aspek berbangsa, bersifat futuristik, jangka panjang, tetapi berpotensi untuk direalisasikan.
PKM-AI	PKM-AI bertujuan untuk memberi pengalaman mahasiswa menghasilkan karya tulis ilmiah. Bidang ini merupakan program penulisan artikel ilmiah yang bersumber dari hasil kegiatan akademik lainnya dalam bidang pendidikan, penelitian atau pengabdian kepada masyarakat (misalnya studi kasus, praktik lapang, KKN, PKM pendanaan yang tidak lolos PIMNAS, magang, dan lain-lain) yang merupakan hasil kerja kelompok.

Secara ringkas alur awal perjalanan 7 (tujuh) bidang PKM dan muaranya adalah sebagai berikut :

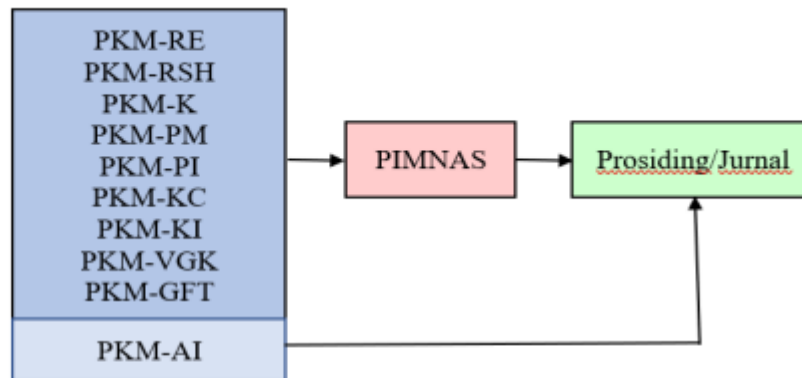

Gambar 2. Bidang dan Muara PKM

Seluruh bidang PKM bermuara di PIMNAS, kecuali PKM-AI karena wujudnya sudah berupa artikel ilmiah yang siap dipublikasi.

Secara detail kriteria dan tatacara pendaftaran, dilihat di :

- Pengumuman di website kemahasiswaan.setiabudi.ac.id
- Pengumuman di website <https://simbelmawa.ristekdikti.go.id/>
- Pedoman PKM yang dikeluarkan Ditjen Belmawa Kemenristekdikti yang setiap tahunnya diperbarui.

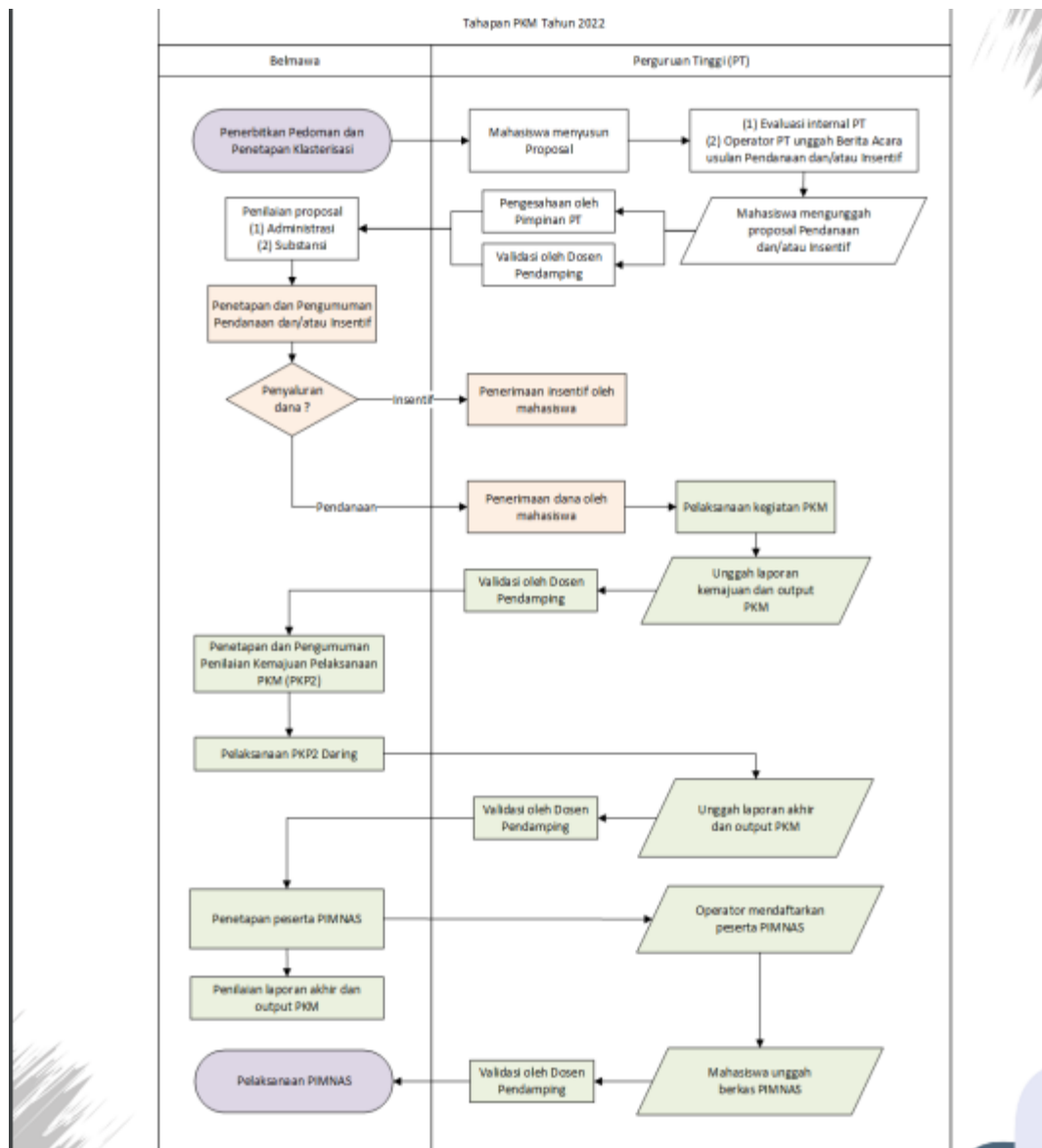

Gambar 3. Diagram alir tahapan pengusulan PKM sampai dengan PIMNAS

Evaluasi proposal dilakukan dalam dua tahap, yaitu pra-evaluasi dan *desk* evaluasi. Pra-evaluasi dilakukan oleh penilai untuk ditentukan lolos tidaknya mengikuti tahap *desk* evaluasi. Dalam melakukan pra-evaluasi, penilai akan menitikberatkan pada aspek-aspek berikut:

- a. kesesuaian persyaratan administrasi wajib (tanggal-bulan-tahun proposal, tandatangan pengusul-dosen pembimbing-tandatangan ketua dan cap lembaga PT, biodata yang ditandatangani, jumlah dan nomor halaman, surat pernyataan ketua pelaksana atau mitra untuk PKM-T dan PKM-M, dan lain-lain), format Proposal dan penulisan;
- b. kesesuaian program yang diajukan dengan bidang PKM yang dipilih; dan
- c. tingkat kreativitas proposal (hindari pengulangan topik, perhatikan bobot tantangan intelektual).

2. PEKAN ILMIAH MAHASISWA TINGKAT NASIONAL (PIMNAS)

(Sumber : Pedoman PKM Tahun 2023)

Pedoman PKM selalu diperbaharui setiap tahunnya yang dapat diunduh di www.kemahasiswaan.setiabudi.ac.id

PIMNAS merupakan tahap terakhir dari pelaksanaan kegiatan PKM dan sebagai wadah bagi mahasiswa untuk mempresentasikan, saling berkomunikasi melalui produk kreasi intelektual berskala nasional. Mahasiswa peserta PIMNAS diharapkan dapat memperoleh manfaat yang besar bagi peningkatan kreativitas di bidang ilmunya masing-masing. Oleh karena itu, selama PIMNAS berlangsung para mahasiswa dituntut agar mampu menunjukkan level tertinggi kreativitas dan kemanfaatan produk intelektualnya. Dengan demikian, kritik, saran dan pujian yang diperoleh akan menjadi komponen penting bagi mahasiswa dalam upayanya meningkatkan kinerja akademik di kemudian hari. Konsekuensinya, fasilitas media dan sarana yang diperlukan untuk berkomunikasi antar mahasiswa atau kelompok mahasiswa di PIMNAS harus tersedia dan bermutu. Hal ini diperlukan untuk memaksimalkan mahasiswa dalam menampilkan hasil kreasi intelektualnya, baik di kelas maupun di ruang- ruang pameran poster. Di samping itu, tuntutan akan Tim juri yang bermutu dan transparan juga terpenuhi agar seluruh mahasiswa peserta PIMNAS memperoleh informasi akademik dan wirausahawan tangguh dengan baik, sehingga dapat meletakkannya pada posisi tawar lebih tinggi.

PIMNAS merupakan puncak kegiatan ilmiah mahasiswa berskala nasional dan diselenggarakan di Perguruan Tinggi yang ditetapkan Ditjen Belmawa atas kesediaan dan kesepakatan seluruh pimpinan Perguruan Tinggi. PIMNAS sebagai forum pertemuan ilmiah dan komunikasi produk kreasi mahasiswa, diikuti mahasiswa atau kelompok mahasiswa melalui jalur PKM dan non PKM. Tujuan PIMNAS adalah :

- a. menjadi media dan sarana komunikasi mahasiswa seluruh Indonesia;
- b. membuka peluang bagi pengembangan potensi mahasiswa dalam kegiatan ilmiah;
- c. mempertajam wawasan dan meningkatkan kreativitas mahasiswa dalam pengembangan ilmu pengetahuan, teknologi dan seni;
- d. meningkatkan posisi tawar mahasiswa di dunia kerja atau masyarakat;
- e. memberi umpan balik terhadap proses belajar mengajar di Perguruan Tinggi;
- f. meningkatkan ketrampilan mahasiswa dalam menyampaikan karya intelektualnya pada suatu forum ilmiah;
- g. mempererat kerjasama akademik dan tali persaudaraan dalam bingkai NKRI.

Penilaian penentuan peserta PIMNAS oleh Ditjen Belmawa adalah : 30% nilai proposal PKM, 20% nilai laporan kemajuan PKM; dan 50% nilai pelaksanaan/monev PKM

3. PROGRAM PEMBINAAN MAHASISWA WIRUSAHA (P2MW)

Kementerian Pendidikan, Kebudayaan, Riset dan Teknologi melalui Direktorat Pembelajaran dan Kemahasiswaan, Ditjen Diktiristek telah melaksanakan Program Pembinaan Mahasiswa Wirausaha (P2MW) untuk mencetak mahasiswa menjalankan wirausaha dan penguatan ekosistem kewirausahaan di Perguruan Tinggi. Pada tahun 2022 telah tercapai 3.781 (151,2%) mahasiswa yang mengikuti program P2MW dari target 2.500. Mahasiswa menjalankan wirausaha dalam berbagai bidang mulai dari makanan minuman hingga usaha berbasis digital.

Pada pelaksanaan P2MW 2023 perguruan tinggi diharapkan untuk merancang proses pembinaan kewirausahaan yang berprinsip pada pengembangan karakter inovatif, berdampak dan berkelanjutan. Perguruan Tinggi didorong untuk mengembangkan program-program pembinaan kewirausahaan, jejaring kerja sama Dunia Usaha dan Dunia Industri (DUDI) serta menciptakan ekosistem yang kondusif untuk pengembangan kewirausahaan berbasis pada pengalaman (*experiential learning*).

P2MW merupakan program pengembangan usaha mahasiswa yang telah memiliki prototipe produk atau sudah menjalankan usaha. Direktorat Belmawa, Ditjen Diktiristek memberikan kesempatan kepada mahasiswa aktif tingkat sarjana yang memenuhi syarat untuk mengikuti program P2MW. Program P2MW juga memfasilitasi bagi mahasiswa yang telah mengikuti Program Wirausaha Merdeka (WMK) dan Program Kreativitas Mahasiswa Kewirausahaan (PKM-K) sebagai pembinaan lanjutan Direktorat Belmawa, Ditjen Diktiristek.

Pada tahun 2023 ini terdapat dua kriteria usaha baru yaitu bisnis digital dan manufaktur guna mendukung minat mahasiswa berperan serta mendorong digitalisasi dan peningkatan ekspor di Indonesia. Program ini diharapkan dapat mendorong lulusan perguruan tinggi di Indonesia dengan mencetak SDM Indonesia dan lulusan yang bukan hanya sebagai pencari kerja (job seeker) namun sebagai pencetak lapangan kerja (job creator) sehingga berdampak terhadap penambahan keterserapan pengangguran terdidik. Selain itu, P2MW diharapkan menjadi pendorong bagi perguruan tinggi dalam mengimplementasikan kebijakan MBKM mandiri.

1. Tujuan

Pelaksanaan Program Pembinaan Mahasiswa Wirausaha (P2MW) bertujuan untuk:

- a. Peningkatan jumlah mahasiswa menjalankan wirausaha di perguruan tinggi;
- b. Penguatan pembinaan kewirausahaan di perguruan tinggi yang berprinsip pada pengembangan karakter inovatif, berdampak, dan berkelanjutan; dan
- c. Penguatan ekosistem kewirausahaan perguruan tinggi dengan melibatkan dunia usaha dunia industri (DUDI), komunitas, pemerintah, maupun pemangku kepentingan lainnya.

2. Manfaat

Pelaksanaan Program Pembinaan Mahasiswa Wirausaha (P2MW) bermanfaat untuk:

- a. Meningkatkan jumlah mahasiswa menjalankan wirausaha;
- b. Meningkatkan kapasitas perguruan tinggi dalam pembinaan kewirausahaan mahasiswa yang berprinsip pada pengembangan karakter inovatif, berdampak, dan berkelanjutan; dan
- c. Menguatkan ekosistem kewirausahaan perguruan tinggi dengan melibatkan dunia usaha, dunia industri (DUDI), komunitas, pemerintah, maupun pemangku kepentingan lainnya.

4. PEMILIHAN MAHASISWA BERPRESTASI (PILMAPRES)

(Sumber : Pedoman Pemilihan Mahasiswa Berprestasi (PILMAPRES) Program Sarjana dan Diploma Tahun 2022)

Pedoman selalu diperbaharui setiap tahunnya yang dapat diunduh di www.kemahasiswaan.setiabudi.ac.id

Tujuan Pilmapres adalah :

- a. Memilih dan memberikan penghargaan kepada mahasiswa yang meraih prestasi/capaian unggul dan membanggakan dalam kegiatan intrakurikuler, kokurikuler, dan ekstrakurikuler di Universitas Setia Budi.
- b. Memotivasi mahasiswa Universitas Setia Budi untuk melaksanakan kegiatan intrakurikuler, kokurikuler, dan ekstrakurikuler sebagai wahana untuk menyeimbangkan *hard skills* dan *soft skills* mahasiswa.
- c. Sebagai bentuk kepedulian Universitas Setia Budi dalam mengembangkan untuk mengembangkan budaya akademik yang dapat memfasilitasi mahasiswa mencapai prestasi/capaian unggul dan membanggakan secara berkesinambungan.

Persyaratan pokok Pilmapres :

- a. Warga Negara Republik Indonesia.
- b. Terdaftar di PD-Dikti dan aktif sebagai mahasiswa program Diploma maksimal semester IV dan program Sarjana Sarjana maksimal semester VI.

- c. Peserta berusia tidak lebih dari 22 tahun pada tanggal 1 Januari untuk program Sarjana dan tidak lebih 21 tahun untuk program Diploma yang dibuktikan dengan Kartu Tanda Penduduk (KTP).
- d. Indeks Prestasi Kumulatif (IP seluruh matakuliah yang lulus) rata-rata minimal 3,00.
- e. Karya Tulis Ilmiah yang ditulis dalam bahasa Indonesia baku dengan sistematika dan format penulisan yang telah ditentukan pada pedoman.
- f. Ringkasan karya tulis (bukan abstrak) yang ditulis dalam bahasa Inggris.
- g. Video presentasi oral dalam bahasa Inggris berdurasi maksimal 5 (lima) menit terkait karya ilmiah,
- h. Sepuluh prestasi/kemampuan yang diunggulkan yang diraih selama menjadi mahasiswa, khususnya kegiatan ko dan ekstrakurikuler yang mendapatkan pengakuan dan atau penghargaan yang berdampak positif pada perguruan tinggi dan masyarakat. Prestasi yang dimaksud bukan sekadar berpartisipasi pada kegiatan tertentu, tetapi menjadi penggerak/motivator/pemberdaya masyarakat, juara/finalis atau sekurang-kurangnya mendapatkan predikat tertentu. Hasil pengakuan, contohnya: diundang untuk tampil di Istana negara. Rambu-rambu prestasi yang diunggulkan :
 - 1) Bidang Prestasi yang Dikompetisikan (1) Bidang Ilmiah/Penalaran/Akademik, 2) Bidang Seni-Budaya, 3) Bidang Olah Raga, 4) Bidang Teknologi & Sains & Inovasi, 5) Bidang Keagamaan, 6) Bidang Kewirausahaan, 7) Bidang lainnya)
 - 2) Jenis Prestasi yang Tidak Dikompetisikan/Capaian Unggulan (1)Pemakalah/Presenter/Penyaji/Narasumber/Pemandu/Moderator dalam forum ilmiah/seminar/FGD/konferensi/loka karya/pelatihan; 2) Penemuan Inovasi; 3) Potensi HKI/Hak Cipta; 4) Kewirausahaan/Entrepreneurship; 5) Literatur, Buku, Artikel, Karya Tulis, Cerpen, Novel, Lagu yang dipublikasikan/diterbitkan; 6) Produk seni/produk olah raga/produk teknologi; 7) Pelatih/wasit/juri/*coach/adjudicator*; 8) Pengabdian kepada masyarakat; 9) Ketua/koordinator kepanitiaan dalam kegiatan tingkat provinsi/nasional/regional/internasional; 10) Kegiatan unggulan lainnya)
 - 3) Jenis Kompetensi Kepemimpinan/*Leadership* berdasarkan Capaian Karir di Organisasi Kepemudaan/Kemahasiswaan (1) Organisasi/Lembaga Kemahasiswaan: (BLM, BEM, atau HMJ); 2) Unit Kegiatan Mahasiswa (UKM); 3) Badan Semi Otonom (BSO); 4) Organisasi Profesi Mahasiswa; 5) Organisasi kemahasiswaan lainnya; 3) Organisasi sosial kemasyarakatan lainnya).
- i. Berkepribadian baik

Tabel 4. Jadwal pelaksanaan Pemilihan Mahasiswa Berprestasi (Pilmapres)

No	Kegiatan	Kisaran Waktu
1.	Sosialisasi program	Januari
2.	Pemilihan tingkat perguruan tinggi	Maret
3.	Pemilihan tingkat Wilayah	April
4.	Pemilihan tingkat nasional	Oktober-Desember

5. NATIONAL UNIVERSITY DEBATING CHAMPIONSHIP (NUDC)

(Sumber : Pedoman *National University Debating Championship (NUDC) Tahun 2022*)

Pedoman selalu diperbaharui setiap tahunnya yang dapat diunduh di www.kemahasiswaan.setiabudi.ac.id)

NUDC merupakan kegiatan tahunan yang diselenggarakan Direktorat Jenderal Pembelajaran dan Kemahasiswaan, Kementerian Riset, Teknologi dan Pendidikan Tinggi dengan tujuan :

- a. Meningkatkan daya saing mahasiswa dan lulusan perguruan tinggi melalui media debat ilmiah.
- b. Meningkatkan kemampuan bahasa Inggris lisan, dan menciptakan kompetisi yang sehat antar mahasiswa.
- c. Meningkatkan kemampuan mahasiswa untuk berpikir kritis dan analitis, sehingga mahasiswa mampu bersaing di tingkat nasional maupun internasional.
- d. Mengembangkan kemampuan mahasiswa dalam menyampaikan pendapat secara logis dan sistematis.
- e. Memperkuat karakter mahasiswa melalui pemahaman akan permasalahan nasional dan internasional beserta alternatif pemecahannya melalui kompetisi debat.

Tabel 5. Jadwal pelaksanaan *National University Debating Championship* (NUDC)

No	Kegiatan	Kisaran Waktu
1.	Sosialisasi NUDC	Februari - Maret
2.	Seleksi tingkat masing-masing perguruan tinggi	Maret-April
3.	Seleksi tingkat wilayah	April - Juni
4.	Pembinaan Pra NUDC Tingkat Nasional oleh PTN dan Kopertis	Juli-Agustus
5.	Pelaksanaan NUDC Tingkat Nasional	26-31 Agustus
6.	Pendaftaran delegasi ke WUDC	September
7.	Pembinaan awal delegasi Indonesia oleh PT masing-masing	Oktober
8.	Pembinaan akhir delegasi Indonesia oleh tim Ditjen Belmawa	November-Desember
9.	Pengiriman delegasi ke WUDC	Desember
10	Laporan dan evaluasi	Desember

1. KOMPETISI NASIONAL MATEMATIKA DAN ILMU PENGETAHUAN ALAM (KNMIPA-PT)

(Sumber : Pedoman Kompetisi Nasional Matematika Dan Ilmu Pengetahuan Alam (KNMIPA-PT) 2022)

Pedoman selalu diperbaharui setiap tahunnya yang dapat diunduh di www.kemahasiswaan.setiabudi.ac.id

Pemerintah melakukan upaya pemberdayaan mahasiswa dalam penguasaan ilmu dasar dan Matematika yang tujuan akhirnya untuk mendorong daya saing bangsa. Direktorat Jenderal Pembelajaran dan Kemahasiswaan telah menyelenggarakan Kompetisi Nasional Matematika dan Ilmu Pengetahuan Alam Perguruan Tinggi (KN MIPA-PT) dengan bidang Matematika, Kimia dan Fisika dan Biologi.

Lomba dilakukan dalam tiga tahap yaitu Tahap I di tingkat perguruan tinggi yang menghasilkan 7 mahasiswa terbaik masing-masing bidang, Tahap II tingkat wilayah untuk menentukan 64 mahasiswa terbaik, dan Tahap III di tingkat nasional yang menghasilkan 20 mahasiswa terbaik. Adapun tujuan dari Kompetisi Nasional MIPA-PT ini adalah:

- a. Meningkatkan minat mahasiswa dalam bidang Matematika, Fisika, Kimia dan Biologi
- b. Mendorong peningkatan kemampuan akademik dan memperluas wawasan mahasiswa bidang MIPA.

- c. Memberikan masukan untuk perbaikan pembelajaran di perguruan tinggi, khususnya dalam bidang Matematika, Fisika, Kimia, dan Biologi.
- d. Mendorong peningkatan kualitas pembelajaran di bidang MIPA.
- e. Menjadi sarana promosi dan meningkatkan daya tarik Matematika, Fisika, Kimia, dan Biologi di tengah-tengah masyarakat.

Tabel 6. Jadwal pelaksanaan Kompetisi Nasional Matematika dan Ilmu Pengetahuan Alam (KNMIPA-PT)

No	Kegiatan	Waktu
1	Seleksi Tahap I (tingkat PT)	Januari – Februari
2	Pendaftaran Peserta Tahap II	Februari – Maret
3	Penyerahan daftar peserta Seleksi Tahap II	Maret
4	Seleksi Tahap II (tingkat LLDIKTI)	Maret
5	Pengumuman Hasil Seleksi Tahap II	April
6	Penyelenggaraan Seleksi Tahap III (Final-Tingkat Nasional)	April
7	Seleksi calon peserta IMC (Tingkat Internasional)	Juni
8	Pembinaan dan keberangkatan IMC	Juli-Agustus
9	Evaluasi kegiatan KN-MIPA-PT	September

2. KOMPETISI DEBAT MAHASISWA INDONESIA (KDMI)

(Sumber : Pedoman Kompetisi Debat Mahasiswa Indonesia (KDMI) 2022)

Pedoman selalu diperbaharui setiap tahunnya yang dapat diunduh di www.kemahasiswaan.setiabudi.ac.id

Tujuan KDMI :

- a. Meningkatkan daya saing mahasiswa dan lulusan perguruan tinggi melalui media debat ilmiah.
- b. Meningkatkan kemampuan Bahasa Indonesia, dan menciptakan kompetisi yang sehat antar mahasiswa.
- c. Meningkatkan kemampuan mahasiswa untuk berpikir kritis, logis dan analitis, sehingga mahasiswa mampu bersaing di tingkat nasional maupun internasional.
- d. Mengembangkan kemampuan mahasiswa dalam menyampaikan pendapat secara logis dan sistematis.
- e. Memperkuat karakter mahasiswa melalui pemahaman akan permasalahan nasional dan internasional beserta alternatif pemecahannya melalui kompetisi debat.

Tabel 7. Jadwal pelaksanaan Kompetisi Debat Mahasiswa Indonesia (KDMI)

No	Kegiatan	Kisaran Waktu
1.	Sosialisasi	Januari - Maret
3.	Seleksi tingkat wilayah	Maret – Juni
4.	Penetapan Peserta KDMI oleh Ditjen Belmawa	Juli
5.	Pelaksanaan KDMI Tingkat Nasional	Agustus

E. KOMPETISI PROGRAM MINAT DAN BAKAT TINGKAT NASIONAL

1. PEKAN OLAHRAGA MAHASISWA TINGKAT NASIONAL (POMNAS)

POMNAS adalah kompetisi olahraga mahasiswa. POMNAS adalah *event* olahraga tingkat nasional yang diselenggarakan 2 (dua) tahun sekali, sebagai *event* olahraga yang merupakan bagian dari sejarah dan keterlibatan anak bangsa dalam membangun dunia olahraga di tanah air. POMNAS memiliki peran dalam pembinaan dan pencarian bibit unggul, khususnya mahasiswa yang berasal dari

perguruan tinggi di seluruh Indonesia. POMNAS diselenggarakan setiap 2 (dua) tahun sekali oleh Pengurus Pusat Badan Pembina Olahraga Mahasiswa Indonesia (Bapomi) yang pelaksanaannya didelegasikan kepada Pengurus Provinsi Bapomi (Pengprov. Bapomi).

Tujuan POMNAS :

- a. Memupuk dan meningkatkan persatuan, kebersamaan, persahabatan antar-mahasiswa se indonesia;
- b. Memupuk dan meningkatkan kesadaran berbangsa dan bernegara berlandaskan Pancasila, UUD 1945, NKRI dan Bhineka Tunggal Ika
- c. Meningkatkan dan mengembangkan minat dan bakat olahraga mahasiswa;
- d. Meningkatkan kebugaran jasmani, disiplin dan sportifitas mahasiswa
- e. Meningkatkan dan mengembangkan prestasi olahraga mahasiswa
- f. Membantu pemerintah dalam meningkatkan dan mengembangkan prestasi olahraga nasional dan internasional
- g. Menanamkan pendidikan karakter mahasiswa melalui olahraga

Cabang olahraga yang dipertandingkan/diperlombakan terdiri atas cabang olahraga Wajib dan Cabang lainnya dengan uraian:

a. Wajib: Atletik dan Renang;

b. Cabang lainnya yang dikelompokkan sebagai berikut:

- (1) Games/Permainan: Bola Voli/Bola Voli Pasir, Futsal, Sepakbola, Tenis Meja, Bola Basket, Hockey, *Softball*, dan Sepak Takraw (pilih 4 cabang);
- (2) Beladiri: Pencak Silat, Taekwondo, Karate, Judo, Gulat, Wushu, dan Kempo (pilih 3 cabang);
- (3) Raket: Bulutangkis, Tenis, dan Squas (pilih 2 cabang);
- (4) Konsentrasi: Panahan, Catur, Bowling, Bridge, dan Panjat Tebing (pilih 2 cabang).
- (5) Cabang lain sesuai dengan kebutuhan dan atau kesepakatan penyelenggara, misal anggar, Petanque, tarung derajat, Angkat Besi, Bola Tangan, *Cricket*, *E-Sport*, dll.

Tabel 9. Jadwal pelaksanaan Pekan Olahraga Mahasiswa

No.	Kegiatan	Waktu
1.	Penjaringan Mahasiswa tingkat Perguruan Tinggi	Februari-April
2.	POMDA (Tingkat daerah)	April-Mei
3.	POMNAS (Tingkat nasional)	September

2. PEKAN SENI MAHASISWA NASIONAL (PEKSIMINAS)

PEKSIMINAS bertujuan untuk meningkatkan kualitas dan kemampuan praktis mahasiswa dalam menumbuhkan apresiasi terhadap seni, baik seni suara, seni pertunjukan, penulisan sastra dan seni rupa. PEKSIMINAS diselenggarakan setiap 2 (dua) tahun sekali oleh Direktorat Jenderal Pendidikan Tinggi Kementerian Riset, Teknologi dan Pendidikan Tinggi (KEMENRISTEKDIKTI) dalam hal ini Badan Pembina Seni Mahasiswa Indonesia (BPSMI) dengan menunjuk salah satu Pengurus Daerah BPSMI sebagai panitia penyelenggara kegiatan. Peserta adalah mahasiswa yang mewakili daerah berdasarkan hasil seleksi Pekan Seni Mahasiswa Daerah (PEKSIMIDA).

Tangkai seni yang diperlombakan ada sekitar 15 tangkai yaitu seni tari; vokal grup; nyanyi pop, keroncong, seriosa, dangdut; baca puisi; monolog; seni lukis; desain poster; fotografi; penulisan cerpen; penulisan lakon; penulisan puisi; komik strip. Selain itu, ada 1 tangkai lomba eksibisi, misal musik rebana.

Tabel 9. Jadwal pelaksanaan Pekan Seni Mahasiswa

No.	Kegiatan	Waktu
1.	Penjaringan Mahasiswa tingkat Perguruan Tinggi	Februari-April
2.	POMDA (Tingkat daerah)	April-Mei
3.	POMNAS (Tingkat nasional)	September-Oktober

pembentukan pola pikir, sikap, dan perilaku yang positif dan lebih mencintai bangsanya. Kegiatan ini dapat diikuti oleh mahasiswa yang terdaftar dalam Unit Kegiatan Mahasiswa (UKM) yang bergerak dalam bidang seni/film. Pengiriman skitar bulan Agustus. Ketentuan lomba adalah :

1. Jenis film yang dilombakan adalah Fiksi/ Film Pendek.
2. Durasi film minimal 5 (lima) menit, maksimal 30 (tiga puluh) menit, berwarna dan bersuara.
3. Dibuat oleh organisasi mahasiswa khususnya Unit Kegiatan Mahasiswa (UKM).
4. Produser, sutradara, dan penulis skenario/naskah film adalah mahasiswa aktif
5. Apabila film menggunakan dialog/narasi bahasa daerah atau asing, maka harus diberi *subtitle* Bahasa Indonesia.
6. Peserta diperbolehkan mengirim lebih dari satu film.
7. Film yang pernah diikutsertakan ke dalam festival lain tidak boleh diikutsertakan.
8. Musik/lagu, yang digunakan dalam film tidak diperkenankan menggunakan ciptaan orang lain, kecuali ada ijin tertulis, termasuk penggunaan cuplikan gambar/klip.
9. Karya dikirim dengan data file dalam flash-disk format MOV/MP4 serta wajib menyertakan tautan URL Youtube, dikirimkan ke Direktorat Kemahasiswaan pada bulan Agustus.
10. Hak cipta karya tetap menjadi milik peserta lomba. Khusus untuk kepentingan publikasi festival, penyelenggara dapat menggunakan cuplikan, sebagian materi dari karya peserta.

5. PROGRAM PEMBERDAYAAN MASYARAKAT DESA (PPMD)

(Sumber: PPK ORMAWA Tahun 2022)

Pedoman selalu diperbaharui setiap tahunnya yang dapat diunduh di www.kemahasiswaan.setiabudi.ac.id

Mahasiswa adalah luaran dari sistem pendidikan nasional yang akan menjadi penggerak bangsa di masa depan. Oleh karena itu, salah satu indikator kemajuan suatu bangsa dapat diukur dari kualitas mahasiswanya saat ini. Mahasiswa yang berkualitas adalah mahasiswa yang memiliki multi kecerdasan, kecerdasan intelektual, emosional, spiritual dan sosial. Oleh karena itu, proses pembelajaran perguruan tinggi harus mampu mengembangkan *soft skills* dan *hard skills* mahasiswa serta mampu membangkitkan, menumbuhkan, dan mengembangkan berbagai dimensi kecerdasan tersebut. *Soft skills* mahasiswa dapat dikembangkan melalui berbagai program, salah satunya melalui pemberdayaan masyarakat. Sehubungan dengan itu Direktorat Kemahasiswaan, Direktorat Jenderal Pembelajaran dan Kemahasiswaan, Kemenristekdikti memberi kesempatan kepada para mahasiswa untuk terjun membangun desa, melalui Program Pemberdayaan Masyarakat Desa (PPMD).

PPMD adalah kegiatan pemberdayaan masyarakat yang dilakukan oleh mahasiswa melalui Unit Kegiatan Mahasiswa (UKM) dan atau Lembaga Eksekutif Mahasiswa. Mahasiswa pelaksana PPMD ini diharapkan mampu menumbuhkan rasa peduli dan berkontribusi kepada masyarakat di desa agar terbangun desa binaan yang aktif, mandiri, berwirausaha, dan sejahtera. Di sisi lain, masyarakat desa diharapkan mampu menemukan dan mengembangkan potensi yang sudah ada untuk diwujudkan menjadi kegiatan nyata atau mengembangkan kegiatan yang telah dirintis masyarakat menjadi lebih berkembang dan bermanfaat sehingga dapat mewujudkan

ketahanan nasional di wilayah Republik Indonesia.

Misi penyelenggaraan PPMD adalah:

1. Menerapkan karakter positif, empatik, peduli, ulet dan kreatif, bertanggung jawab dan mampu bekerjasama melalui organisasi mahasiswa;
2. menemukan atau mengembangkan potensi desa untuk pemberdayaan masyarakat;
3. membangun kerjasama yang baik antara organisasi mahasiswa, perguruan tinggi, pemerintah daerah, swasta, dan masyarakat.
4. Membangun kemandirian masyarakat dan berkelanjutan.

Tujuan PPMD yaitu terbukanya kesempatan mahasiswa untuk berperan aktif dalam pembangunan, melalui program pengabdian kepada masyarakat yaitu:

1. membantu mengatasi permasalahan pendidikan, kesehatan, ekonomi dan lingkungan yang dihadapi masyarakat desa melalui upaya peningkatan kesadaran/sikap, wawasan/pengetahuan dan keterampilan;
2. menerapkan konsep pemberdayaan dan atau teknologi tepat guna dalam tim kerja yang bersifat interdisipliner dan kolaboratif;
3. membangun kemitraan dengan *stakeholder* terkait dalam mewujudkan program;
4. menjadikan lokasi PPMD sebagai desa binaan kampus yang berkelanjutan.

Lingkup bidang PPMD meliputi 1) Pengentasan Kemiskinan, 2) Kesehatan, 3) Pendidikan, 4) Ketahanan dan Keamanan Pangan, 5) Energi Baru dan Terbarukan, 6) Lingkungan dan Keanekaragaman Hayati, 7) Mitigasi Bencana, 8) Budaya dan Seni, 9) Industri Kreatif, dan 4) Pariwisata. Kegiatan yang diusulkan harus bersifat strategis dan berkelanjutan berdasarkan potensi dan identifikasi masalah masyarakat serta memiliki *roadmap* yang jelas yang menggambarkan partisipasi masyarakat, perguruan tinggi, pemerintah daerah, dunia usaha/industri. Lokasi sasaran kegiatan PPMD adalah desa yang dapat dijangkau (akses) dengan mudah oleh perguruan tinggi pelaksana pada saat dan pasca pelaksanaan.

Fasilitas yang diberikan adalah berupa dana program maksimum ajuan Rp 45.000.000,00. Proposal disusun sesuai dengan format yang ditetapkan dan diajukan secara *on-line* melalui <http://PHP2D.ristekdikti.go.id/> berkisar bulan Maret.

Tabel 11. Jadwal pelaksanaan PPMD

No.	Kegiatan	Waktu
1.	Pengajuan pra proposal (Tahap I)	Maret
2.	Seleksi Pra proposal	April
3.	Pengajuan proposal (Tahap II)	April-Mei
4.	Pelaksanaan	Mei-November

F. KESEJAHTERAAN MAHASISWA

1. BEASISWA

Universitas Setia Budi melakukan upaya untuk kesejahteraan mahasiswa, di antaranya dengan mencari dan menyalurkan beasiswa yang didapatkan dari berbagai macam sumber yaitu:

- a. Pemerintah dalam hal ini melalui :
 - i. Direktorat Jendral Pendidikan Tinggi-Departemen Pendidikan dan Kebudayaan berupa Beasiswa Kartu Indoensia Pintar Kuliah (KIP-K), dan Uang Kuliah Tunggal (UKT),
 - ii. Biro Perencanaan dan Kerjasama Luar Negeri (BPKLN) Kepmendikbud berupa Beasiswa Unggulan.
 - iii. Beasiswa Diknas Propinsi Jawa Tengah

- iv. Pemerintah-pemerintah daerah yang pelaksanaannya ditangani masing-masing pemda.
- b. Swasta melalui Universitas Setia Budi dalam hal ini Yayasan Pendidikan Setia Budi.

Tujuan

- a. Meningkatkan Prestasi mahasiswa melalui kegiatan di bidang akademik dan ekstrakurikuler.
- b. Meringankan beban orang tua, agar mahasiswa mampu menyelesaikan studinya dengan baik

Sasaran

- a. Mendukung program pemerintah dalam mencerdaskan kehidupan bangsa
- b. Memberikan penghargaan kepada mahasiswa yang mempunyai prestasi tinggi di bidang akademik dan atau ekstrakurikuler.
- c. Meningkatkan partisipasi mahasiswa dalam kegiatan ekstrakurikuler yang terprogram dengan baik.
- d. Meningkatkan mutu lulusan mahasiswa dengan peningkatan prestasi akademik
- e. Membantu meringankan biaya studi mahasiswa

Jenis Beasiswa Dan Sumber Dana

- a. Beasiswa Kartu Indoensia Pintar Kuliah (KIP-K)
- b. Uang Kuliah Tunggal (UKT)
- c. Beasiswa Unggulan
- d. Beasiswa Diknas Propinsi Jawa Tengah
- e. Beasiswa Belajar Yayasan Pendidikan Setia Budi
- f. Bantuan Biaya Pendidikan Yayasan Pendidikan Setia Budi

Masa Pemberian Beasiswa

- a. Beasiswa Unggulan, Kartu Indoensia Pintar Kuliah (KIP-K), Beasiswa Belajar dan Bantuan Biaya Pendidikan Yayasan Pendidikan Setia Budi, Beasiswa diberikan kepada mahasiswa selama 4 tahun untuk Program Strata 1 dan Diploma IV atau 3 tahun untuk program Diploma III untuk Beasiswa Unggulan, Beasiswa Kartu Indoensia Pintar Kuliah (KIP-K), Beasiswa Belajar Universitas Setia Budi yang disalurkan setiap semester.
- b. Uang Kuliah Tunggal (UKT) diberikan kepada mahasiswa selama satu semester
- c. Beasiswa diberikan kepada mahasiswa Beasiswa Diknas Propinsi Jawa Tengah yang disalurkan sekali dalam satu tahun.

Besaran Dana

- a. Beasiswa Kartu Indoensia Pintar Kuliah (KIP-K) berupa bantuan biaya :
 - 1) Biaya penyelenggaraan yang dikelola perguruan tinggi, maksimal Rp 2.400.000,00 (dua juta empat ratus ribu rupiah)/semester/mahasiswa yang dapat digunakan untuk biaya yang dibayarkan saat pertama masuk ke perguruan tinggi; UKT Khusus /SPP/Biaya kuliah yang dibayarkan ke perguruan tinggi; penggunaan lain sesuai rencana kerja dan anggaran perguruan tinggi.
 - 2) Bantuan biaya hidup yang diserahkan kepada mahasiswa, minimal sebesar Rp 4.200.000,00 (empat juta dua ratus ribu rupiah)/semester.
- b. Beasiswa Unggulan berupa biaya bebas SPP sampai semester delapan, biaya buku, wisuda, penelitian dan KKN.
- c. Beasiswa Belajar Universitas Setia Budi berupa bebas uang SPI dan SKS sampai semester delapan (S1) atau enam (D3) atau berupa subsidi biaya pendidikan.

Persyaratan Beasiswa

a. Beasiswa Kartu Indoensia Pintar Kuliah (KIP-K)

- 1) Pendaftaran paling lambat pada bulan Juni
- 2) Siswa SMA/SMK/MA/MAK atau bentuk lain yang sederajat yang akan lulus;
- 3) Lulusan *freshgraduate* yang belum kuliah dan bukan penerima Bidikmisi dan tidak bertentangan dengan ketentuan penerimaan mahasiswa baru di masing-masing Perguruan Tinggi;
- 4) Usia paling tinggi pada saat mendaftar adalah 21 tahun;
- 5) Kurang mampu secara ekonomi sebagai berikut:
 - a. Pendapatan kotor gabungan orangtua/wali sebesar-besarnya **Rp 4.000.000,00** setiap bulan, Untuk pekerjaan non formal/informal pendapatan yang dimaksud adalah rata-rata penghasilan per bulan dalam satu tahun terakhir; dan atau;
 - b. Pendapatan kotor gabungan orangtua/wali dibagi jumlah anggota keluarga sebesar-besarnya **Rp.7.500.00,00** setiap bulannya;
- 6) Pendidikan orang tua/wali setinggi-tingginya S1 (Strata 1) atau Diploma 4.
- 7) Dinyatakan lulus UAN dengan nilai rata-rata minimal 7,5 tanpa nilai < 6,00, dibuktikan dengan fotocopy SKHU yang telah disahkan oleh pejabat yang berwenang
- 8) Berpotensi akademik baik berdasarkan rekomendasi kepala sekolah.
- 9) Surat keterangan lulus dari Kepala Sekolah;
- 10) Fotokopi rapor semester 1 (satu) s.d. 6 (enam) yang dilegalisir oleh Kepala Sekolah;
- 11) Fotokopi ijazah yang dilegalisir oleh Kepala Sekolah;
- 12) Surat keterangan tentang prestasi/peringkat siswa di kelas dan bukti pendukung prestasi lain di bidang ekstrakurikuler yang disahkan (legalisasi) oleh Kepala Sekolah;
- 13) Fotocopy Kartu Indonesia Pintar (KIP) atau Beasiswa Siswa Miskin (BSM);
- 14) Surat Keterangan Penghasilan Orang tua/wali
- 15) Surat Keterangan Tidak Mampu yang dapat dibuktikan kebenarannya;
- 16) Fotokopi Kartu Keluarga atau Surat Keterangan tentang susunan keluarga;
- 17) Fotokopi rekening listrik bulan terakhir (apabila tersedia aliran listrik) dan atau bukti pembayaran PBB (apabila mempunyai bukti pembayaran) dari orang tua/walinya.
- 18) Mengisi pendaftaran online di <https://bidikmisi.belmawa.ristekdikti.go.id/siswa/default/login>

b. Beasiswa Belajar Yayasan Pendidikan Setia Budi

1. Pendaftaran paling lambat berkisar bulan Juni
2. Terdaftar sebagai siswa SMA/SMK/MAN dengan tahun kelulusan *fresh graduate*, dibuktikan dengan fotocopy kartu pelajar
3. Berasal dari SMA/SMK/MAN yang memiliki kesesuaian jurusan dengan program studi yang diminati
4. Dinyatakan lulus UAN dengan **nilai rata-rata minimal 7,5 tanpa nilai < 6,00**, dibuktikan dengan fotocopy SKHU yang telah disahkan oleh pejabat yang berwenang
5. Sertifikat penghargaan bagi yang memiliki prestasi di bidang olah raga, seni, atau penalaran di tingkat provinsi
6. Foto copy ijazah/SKL (Bagi yang ijasahnya belum keluar) yang telah disahkan oleh pejabat yang berwenang
7. Berkelakuan baik, dibuktikan dengan fotocopy SKCK
8. Berasal dari keluarga kurang mampu, dibuktikan dengan surat keterangan tidak mampu dari kelurahan setempat
9. Fotocopy KK yang telah disahkan oleh pejabat yang berwenang. (Kelurahan)
10. Fotocopy KTP calon mahasiswa
11. Surat keterangan sehat dan bebas buta warna dari rumah sakit atau pos pelayanan milik

- pemerintah
12. Surat keterangan penghasilan orang tua
 13. Rekening listrik 3 bulan terakhir

c. Bantuan Biaya Pendidikan Yayasan Pendidikan Setia Budi

1. Pendaftaran peling lambat berkisar bulan Juni
2. Terdaftar sebagai siswa SMA/SMK/MAN dengan tahun kelulusan *fresh graduate*, dibuktikan dengan *fotocopy* kartu pelajar
3. Berasal dari SMA/SMK/MAN yang memiliki kesesuaian jurusan dengan program studi yang diminati
4. Dinyatakan lulus UAN dengan nilai rata-rata minimal 6,5 dan nilai rata rata UAS minimal 6,5 tanpa nilai < 6,00, dibuktikan dengan fotokopi SKHU yang telah disahkan oleh pejabat yang berwenang
5. Atau memiliki prestasi di bidang seni/olahraga/penalaran minimal juara III tingkat propinsi saat kelas X dan XI.
6. Foto copy ijazah/SKL (Bagi yang ijasahnya belum keluar) yang telah disyahkan oleh pejabat yang berwenang
7. Berkelakuan baik, dibuktikan dengan fotocopy SKCK
8. Berasal dari keluarga kurang mampu, dibuktikan dengan surat keterangan tidak mampu dari kelurahan setempat
9. Fotocopy KK yang telah disahkan oleh pejabat yang berwenang. (Kelurahan)
10. Fotocopy KTP calon mahasiswa
11. Surat keterangan sehat dan bebas buta warna dari rumah sakit atau pos pelayanan milik pemerintah
12. Surat keterangan penghasilan orang tua
13. Rekening listrik 3 bulan terakhir

2. ASURANSI KESEHATAN DAN KECELAKAAN MAHASISWA

Asuransi diberikan kepada mahasiswa Universitas Setia Budi dalam hal : resiko kematian, cacat tetap, cacat sementara, biaya perawatan dan atau pengobatan yang secara langsung disebabkan suatu kecelakaan yaitu suatu kejadian atau peristiwa yang mengandung unsur kekerasan baik yang bersifat fisik maupun kimia, yang datangnya secara tiba tiba, tidak dikehendaki atau direncanakan, dari luar terlihat langsung terhadap tertanggung yang seketika itu mengakibatkan luka badani yang sifat dan tempatnya ditentukan oleh ilmu kedokteran, termasuk, kematian, cacat tetap, cacat sementara dan biaya perawatan.

Adapun prosedur klaim asuransi adalah sebagai berikut :

- a. Formulir laporan pengajuan klaim berikut kronologis kecelakaan yang terjadi
- b. Surat keterangan para saksi berikut bukti - bukti pendukung.
- c. Polis asli atau fotokopi (di Biro Kemahasiswaan dan Alumni)
- d. Fotocopi Kartu Mahasiswa
- e. Surat keterangan pemeriksaan dari dokter (visum) yang melakukan perawatan atau pengobatan
- f. Dalam hal tertanggung meninggal dunia,
 - 1) Surat keterangan mengenai hasil pemeriksaan jenazah (*visum et Repertum*)
 - 2) Fotocopi surat keterangan meninggal dunia dari Lurah atau Kepala Desa setempat.
- g. Semua persyaratan diserahkan ke Biro Kemahasiswaan dan Alumni paling lambat 5 hari setelah kecelakaan.
- h. Polis lengkap dan rinci dapat dilihat di
<http://kemahasiswaan.setiabudi.ac.id/index.php/kemahasiswaan/kesejahteraan->

3. BIMBINGAN DAN KONSELING

Bimbingan dan konseling diberikan kepada mahasiswa Universitas Setia Budi yang mengalami permasalahan di luar bidang akademik, seperti kesulitan belajar, kurang dapat menyesuaikan belajar di lingkungan baru, permasalahan pribadi serta masalah-masalah lainnya, yang pada akhirnya berdampak pada kegiatan akademik. Bimbingan dan konseling akan dilakukan oleh konselor yang ditunjuk oleh Wakil Rektor III.

Mahasiswa yang membutuhkan bimbingan dan konseling dapat melalui salah satu cara berikut:

- 1) Mendatangi ruang bimbingan konseling sesuai jadwal yang tertera di ruang
- 2) menghubungi Biro Kemahasiswaan dan Alumni.
- 3) Pendaftaran *online* di
<http://kemahasiswaan.setiabudi.ac.id/index.php/kemahasiswaan/konseling-mahasiswa/sim-konseling>

4. DANA SOSIAL USB

Dana sosial USB ini berupa biaya penanganan darurat bagi mahasiswa yang sakit yang perlu ditangani di rumah sakit atau Puskesmas serta uang duka bagi mahasiswa meninggal.

5. LAYANAN BIMBINGAN KARIR DAN INFORMASI KERJA

a. Perencanaan Karir

Kegiatan ini diharapkan mampu meningkatkan kesiapan para lulusan Universitas Setia Budi untuk bersaing dan berkompetisi di kancah global dalam memasuki dunia kerja.

Perencanaan karir dilaksanakan dalam bentuk *workshop*. *Workshop* ini wajib diikuti oleh calon wisudawan, dimana sebelumnya peserta diminta mengisi kuisioner untuk identifikasi minat bidang kerja. Pelaksanaan pelatihan perencanaan karir bulan September - Oktober

b. Pelatihan melamar kerja

Mahasiswa diberi kesempatan mengikuti seminar dan pelatihan yang diadakan bekerja sama dengan Fakultas Psikologi, yang akan memberikan materi-materi yang berhubungan dengan kesiapan alumni memasuki dunia kerja, agar dapat bersaing dan berkompetisi di kancah global. Materi yang diberikan adalah mengenali kompetensi diri dalam dunia kerja, etika profesi, strategi menulis lamaran kerja dan wawancara kerja, strategi kewirausahaan. Pelaksanaan pelatihan melamar kerja pada bulan September – Oktober.

c. Penyebaran informasi lowongan kerja

Informasi lowongan kerja disebarluaskan melalui papan informasi fakultas, *website* www.kemahasiswaan.setiabudi.ac.id, *Instagram* *loker_usb* dan lewat grup *whatsapp* alumni.

d. Penyelenggaraan bursa kerja/ *jobfair*

Kegiatan ini diharapkan mampu menjembatani/memfasilitasi dan menyatukan antara kepentingan dunia usaha sebagai penyedia lapangan kerja dengan Lulusan Universitas Setia Budi. Selain lulusan USB dapat memperoleh pekerjaan sesuai kompetensi dan sesuai yang diharapkan maka perusahaan yang bergabung dalam Job Fair juga dapat memperoleh calon pekerja sesuai standar perusahaan tersebut.

Informasi *jobfair* disebarluaskan melalui papan informasi fakultas, *website* www.kemahasiswaan.setiabudi.ac.id, *Instagram* *loker_usb* dan lewat grup *whatsapp* alumni. Pelaksanaannya berkisar Oktober setiap tahunnya.

e. *Open recruitment*

Universitas Setia Budi bekerjasama dengan perusahaan untuk mengadakan rekrutmen lulusan

bertempat di Universitas Setia Budi. Hal ini dilakukan untuk memfasilitasi para lulusan agar segera mendapatkan lapangan pekerjaan. Diharapkan dengan diadakannya rekrutmen di kampus dapat mempermudah lulusan dalam menjalani tahap-tahap seleksi, karena mahasiswa tidak harus datang ke perusahaan untuk melamar dan seleksi.

Informasi *open recruitmen* disebarluaskan melalui papan informasi fakultas, *website* www.kemahasiswaan.setiabudi.ac.id, *Instagram* *loker_usb* dan lewat grup *whatsapp*

BAB V LAYANAN

A. UPA - PERPUSTAKAAN

1. TATATERTIB PERPUSTAKAAN USB

a. Pengunjung dari USB

- 1) Pengunjung perpustakaan wajib berpakaian rapi, bersepatu, dan memiliki kartu identitas.
- 2) Pengunjung perpustakaan tidak diperkenankan membawa tas, buku, makanan dan minuman ke dalam perpustakaan. Barang-barang yang tidak boleh dibawa ditiptkan di locker dengan meminta kunci loker pada petugas sirkulasi.
- 3) Setiap pengunjung harus mengisi daftar hadir dengan melakukan scan *barcode* yang ada pada kartu identitas.
- 4) Jumlah buku yang dipinjam dan lama peminjaman:
 - a. Untuk mahasiswa: Hanya 3 eksemplar selama 1 (satu) minggu
 - b. Untuk Dosen dan Karyawan: Maksimal 5 eksemplar selama 1 (satu) bulan
- 5) Peminjam wajib memeriksa terlebih dahulu buku yang akan dipinjam serta menjaga kebersihan, kerapian, serta keutuhan buku.
- 6) Buku - buku dengan tanda “R”, Tesis, Skripsi, KTI, Jurnal, majalah tidak boleh dipinjam.
- 7) Sangsi:
 - a. Keterlambatan pengembalian buku dikenakan denda sebesar Rp. 500,- per hari dihitung mulai batas waktu pengembalian buku terakhir.
 - b. Jika buku dikembalikan dalam keadaan kotor, kumuh, dicoret-coret atau jika buku hilang maka peminjam harus mengganti dengan buku yang sama dalam jangka waktu maksimal 10 hari.

b. Untuk pengunjung dari luar USB

- 1) Membawa surat pengantar dari instansi yang bersangkutan.
- 2) Membayar biaya administrasi sebesar Rp. 15.000,- untuk pembuatan Kartu Anggota Perpustakaan USB yang berlaku untuk 6 (enam) bulan atau Rp. 7.500,- untuk sekali kunjung.
- 3) Tidak diperkenankan meminjam / membawa keluar koleksi Perpustakaan USB.
- 4) Fotocopy harus melalui petugas perpustakaan.

2. JADWAL PELAYANAN PERPUSTAKAAN :

Senin s/d Kamis	: pk. 07.00 - 16.00 ,	Istirahat	: pk. 12.00 - 13.00
Jum'at	: pk. 07.00 - 17.00,	Istirahat	: pk. 11.00 - 13.00
Sabtu	: pk. 07.00 - 14.00,	Istirahat	: pk. 12.00 - 13.00

PETUNJUK TEKNIS PENGGUNA PERPUSTAKAAN UNIVERSITAS SETIA BUDI SURAKARTA

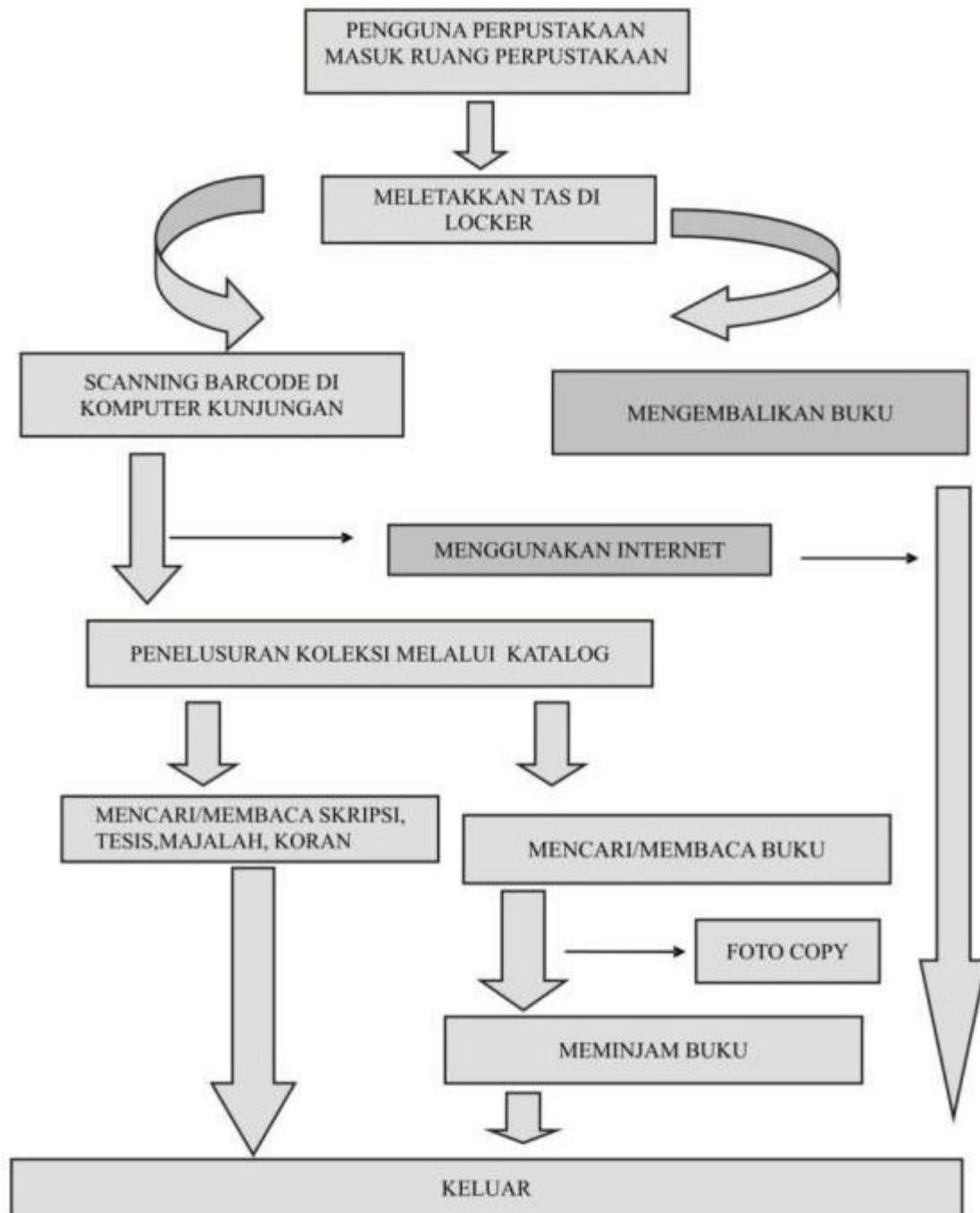

B. UPA - LABORATORIUM

1. Prosedur Pelaksanaan Praktikum

a. Tujuan

Tujuan dari prosedur pelaksanaan praktikum adalah untuk mempermudah dan memperlancar jalannya kegiatan praktikum di Laboratorium sehingga semua

pihak yang terkait dapat mengerti prosedur untuk pelaksanaan praktikum di Laboratorium lingkungan Universitas Setia Budi

b. Pengertian

Mahasiswa adalah praktikan yang menempuh mata kuliah berpraktikum pada semester yang sedang berjalan

- 1) Dosen adalah penanggungjawab mata kuliah berpraktikum pada semester yang sedang berjalan
- 2) Kepala Laboratorium adalah Pejabat Laboratorium sebagai Pimpinan UPA Laboratorium Sentral
- 3) Laboran adalah petugas Laboratorium yang bertugas pada masing-masing laboratorium dalam membantu Dosen praktikum dalam mendampingi pelaksanaan praktikum mahasiswa.
- 4) Asisten Dosen adalah mahasiswa yang membantu pembimbingan selama pelaksanaan praktikum.
- 5) Pembantu umum adalah petugas kebersihan sarana prasarana laboratorium serta membantu perawatan dan pengaturan pemakaian sarana prasarana di laboratorium
- 6) Praktikum adalah kegiatan tatap muka terjadwal berupa kegiatan psikomotorik di laboratorium oleh praktikan

c. Periode Pelaksanaan

Periode Pelaksanaan kegiatan praktikum direncanakan dan dirancang setiap awal semester yang mengacu pada daftar mata kuliah praktek dari masing-masing Program Studi di lingkungan USB.

d. Pra Kondisi

Kegiatan praktikum untuk mata kuliah praktek pada setiap semester berjalan secara terjadwal pada proses perkuliahan.

e. Prosedur Pelaksanaan

- 1) Mahasiswa yang akan menempuh praktikum adalah mahasiswa yang sudah registrasi pada KRS sebagai praktikan pada praktikum yang akan ditempuh.
- 2) Bagi mahasiswa yang belum registrasi untuk mengikuti praktikum, tidak diperbolehkan mengikuti praktikum dan harus mengikuti praktikum pada semester berikutnya
- 3) Dosen dibantu oleh masing masing Laboran untuk mengajukan rencana pelaksanaan praktikum kepada Kepala Laboratorium dengan rincian alat, bahan yang digunakan, jumlah asisten, jumlah peserta praktikum, lokal area (No Lab. Yang digunakan) minimal 2 (dua) minggu sebelum kegiatan praktek.
- 4) Kepala Laboratorium memberikan tugas kepada laboran yang bersangkutan untuk bertanggung jawab sepenuhnya terhadap penggunaan alat dan bahan praktikum untuk selanjutnya digunakan pada pelaksanaan praktikum

- 5) Praktikum dapat dilaksanakan apabila bahan praktikum sudah terealisasi sesuai kebutuhan di laboratorium, serta peralatan praktikum sudah disiapkan oleh laboran di masing-masing laboratorium.
- 6) Pelaksanaan praktikum dilaksanakan dengan mematuhi semua aturan tata tertib yang berlaku di Laboratorium.
- 7) Dosen Pengampu Mata Kuliah Praktek dibantu Laboran bertanggung jawab terhadap penggunaan bahan praktikum kepada Kepala Laboratorium setelah selesai pelaksanaan praktikum pada semester tersebut.
- 8) Mahasiswa wajib mengikuti kegiatan praktikum sesuai dengan jadwal yang telah ditentukan.

f. Tata tertib Kuliah Praktek.

1) Umum

- a) Praktikan diwajibkan datang sebelum praktikum dimulai, praktikan yang datang terlambat dikenakan sanksi sesuai ketentuan yang berlaku di masing-masing laboratorium. Bagi mahasiswa yang karena sesuatu hal tidak dapat hadir, wajib memberi keterangan secara tertulis (surat ijin, surat keterangan dokter).
- b) Praktikan diwajibkan mengenakan jas praktikum berlogo Universitas dengan rapi, sopan dan bersih serta membawa perlengkapan praktikum.
- c) Selama praktikum berlangsung, praktikan tidak diperkenankan masuk dan keluar laboratorium tanpa ijin pembimbing.
- d) Praktikan dilarang memelihara kuku panjang dan rambut panjang (bagi mahasiswa putra).
- e) Setelah melakukan praktikum, praktikan wajib menulis/membuat laporan sementara yang ditulis pada buku dan dimintakan pengesahan kepada pembimbing praktikum.
- f) Laporan resmi wajib diserahkan kepada pembimbing praktikum sebelum melakukan praktikum berikutnya atau pada waktu yang telah ditetapkan oleh pembimbing praktikum. Bila praktikan tidak menyerahkan laporan resmi tidak diperkenankan melakukan praktikum berikutnya.
- g) Pembagian kelompok praktek yang sudah ditetapkan wajib ditaati oleh praktikan.
- h) Tugas praktikum sesuai dengan pedoman praktek atau petunjuk dari dosen, penanggung jawab atau laboran

2) Peralatan

- a) Peminjam peralatan hanya diijinkan untuk kuliah praktek, kecuali ada ketentuan lain dan harus seijin pembimbing serta penanggung jawab laboratorium (Laboran).
- b) Pada waktu praktek berlangsung, kondisi peralatan praktek adalah tanggung jawab praktikan.
- c) Peralatan laboratorium tidak boleh dibawa pulang.
- d) Praktikan dilarang menggunakan / bermain-main dengan peralatan yang belum diajarkan atau yang bukan menjadi tugasnya.

- e) Praktikan yang karena sengaja / kelalaiannya merusakkan / menghilangkan peralatan praktikum / laboratorium diwajibkan melapor kepada pembimbing atau laboran laboratorium dan menggantinya.

3) Sanksi

Pelanggaran terhadap tata tertib diatas diberikan sanksi berupa:

- a) Peringatan / lisan.
- b) Dikeluarkan dari ruang praktikum.
- c) Diskors.
- d) Dicabut haknya sebagai mahasiswa Universitas Setia Budi.

g. Alokasi Waktu

Waktu pelaksanaan praktikum adalah pada semester berjalan dimana mata kuliah praktikum tersebut tercantum pada jadwal perkuliahan dan dimulai secara bersamaan.

h. Alokasi Tempat

Praktikum dilaksanakan pada Laboratorium di lingkungan Universitas Setia Budi atau tempat lain yang telah ditunjuk oleh Fakultas.

2. Pelaksanaan Penelitian di Laboratorium untuk Mahasiswa

- a. Mahasiswa mengambil Formulir Pengantar masuk laboratorium dari Program Studi untuk diserahkan ke UPA Laboratorium
- b. Menyerahkan formulir pengantar masuk laboratorium yang sudah di tandatangani pembimbing dan ketua Program Studi serta menyerahkan proposal penelitian ke UPT Laboratorium
- c. Pembuatan Kartu Ijin Penelitian di Laboratorium (satu laboratorium pakai satu kartu) oleh UPT Laboratorium
- d. Berkoordinasi dengan personil laboratorium dalam penentuan waktu pelaksanaan penelitian, jenis dan jumlah alat yang digunakan.
- e. Mahasiswa melaksanakan penelitian sesuai dengan jadwal yang telah ditetapkan oleh Laboratorium dan setiap melakukan penelitian kartu penelitian harap dibawa.
- f. Selesai penelitian mahasiswa wajib mengembalikan kartu penelitian yang sudah diserahkan oleh Penanggungjawab Laboratorium, untuk dilakukan perhitungan biaya administrasi penggunaan laboratorium selama penelitian di UPT Laboratorium.
- g. Melakukan pembayaran di bank yang telah ditunjuk oleh Universitas sesuai rincian biaya administrasi yang sudah ditetapkan oleh UPT laboratorium.
- h. Melakukan registrasi pembayaran biaya penelitian ke bagian keuangan Universitas Setia Budi dengan menyerahkan bukti pembayaran dari bank.
- i. Menyerahkan slip dari bank yang sudah di registrasi oleh pihak keuangan dan semua kartu penelitian ke UPT Laboratorium untuk pendataan.
- j. Menerima surat keterangan selesai penelitian dari UPT laboratorium yang digunakan untuk salah satu persyaratan dalam mengikuti Ujian Skripsi atau Ujian Penelitian Ilmiah.

C. SISTEM INFORMASI AKADEMIK & *LEARNING MANAGEMENT SYSTEM*

1. PERSIAPAN:

Untuk mengakses Sistem Informasi Akademik (Siakad) & *Learning Management System* (LMS) dengan menggunakan PC/Laptop atau gawai/telepon pintar yang tersambung dengan jaringan internet. Adapun untuk alamatnya adalah sebagai berikut:

a. Siakad adalah: <http://siakad.setiabudi.ac.id>.

b. LMS adalah: <https://edlink.id>.

Selain melalui browser, Siakad dan LMS USB dapat diakses melalui gawai/telepon pintar baik Android dan iOS dengan menginstal aplikasi Siakad Cloud dan/atau Edlink melalui Google Play dan App Store.



2. SISTEM INFORMASI AKADEMIK

Sistem Informasi Akademik (Siakad) Universitas Setia Budi (USB) diterapkan untuk membantu penyelenggaraan kegiatan akademik di kampus USB. Pengguna Siakad adalah:

a. Mahasiswa

b. Para Ketua Program Studi

c. Biro Administrasi Akademik & Sistem Informasi (BAA & SI)

d. Tata Usaha (TU) Fakultas

Untuk meningkatkan pelayanan pada mahasiswa, mulai Semester Gasal Tahun Akademik 2021/2022, USB menerapkan Siakad baru yang sudah terintegrasi dengan *Learning Management System* (LMS). Untuk lebih memudahkan mahasiswa dalam melakukan pembayaran SPP di seluruh Indonesia, maka USB juga telah bekerjasama dengan salah satu bank terbesar di Indonesia yaitu BNI dan salah satu *e-commerce* di Indonesia yaitu Tokopedia.

Salah satu kegiatan akademik yang didukung oleh Siakad adalah proses registrasi ulang, dengan rincian sebagai berikut:

Mahasiswa

Mahasiswa dapat melakukan registrasi (pendaftaran mata kuliah) pada semester yang akan berlangsung sesuai dengan syarat dan ketentuan yang berlaku di USB. Bagan alir proses registrasi mata kuliah dengan menggunakan Siakad adalah sebagai berikut:

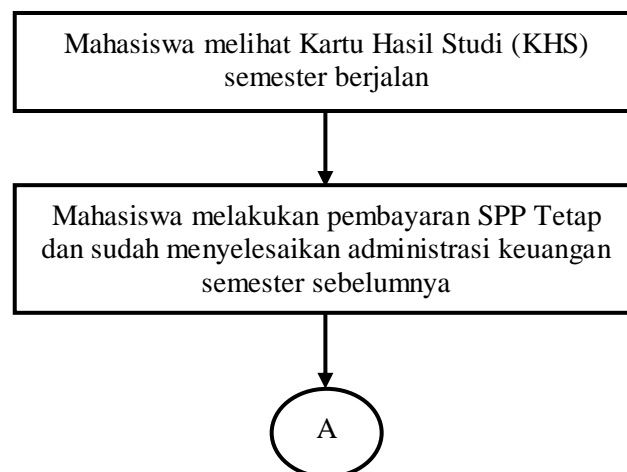

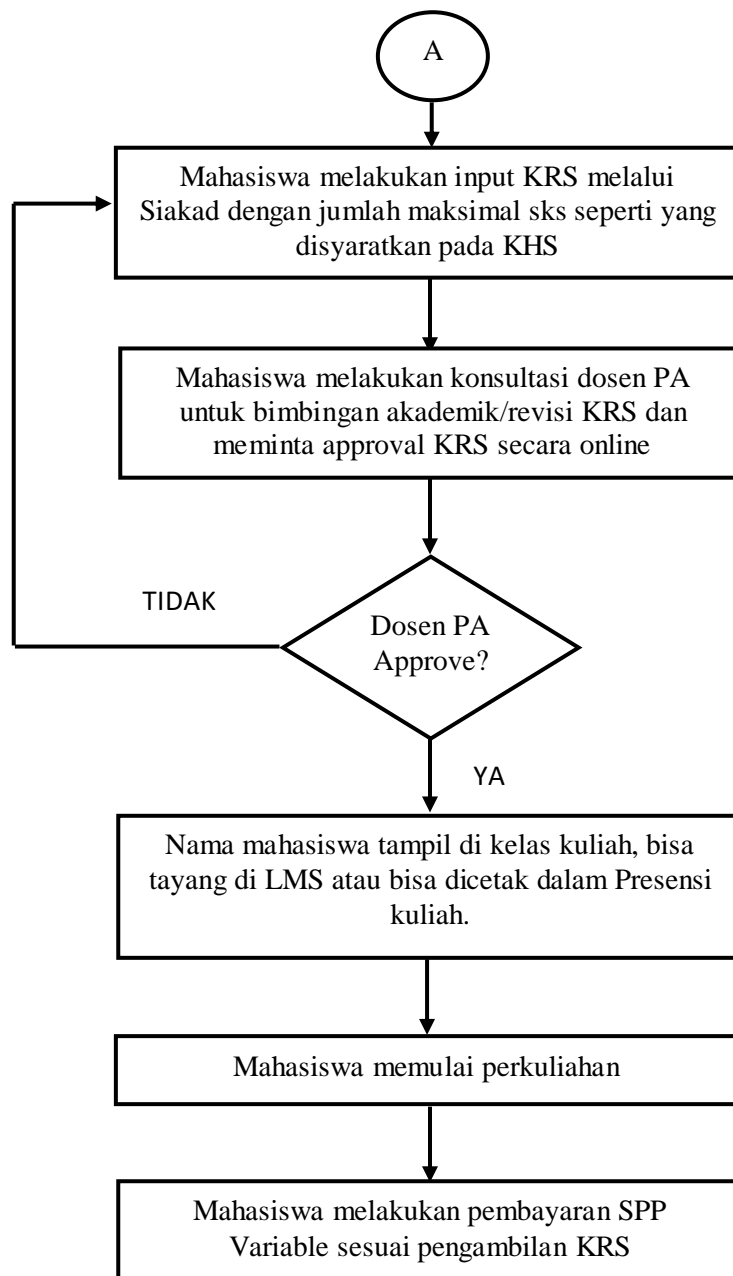

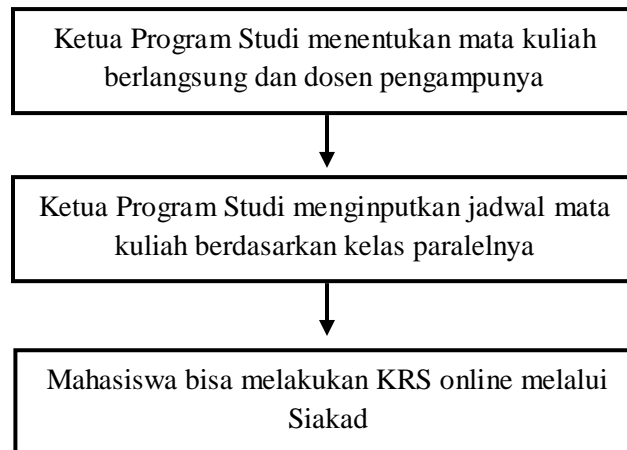

Ketua Program Studi

Ketua Program Studi dapat menginput Mata Kuliah yang berlangsung (termasuk mengupdatenya saat terjadi penyesuaian kurikulum baru) dan jadwal kuliah pada semester berlangsung.



a. Cara Login dan Mengganti Password

Saat melakukan login pertama kali, silakan isikan pada kolom  Nomor Induk Mahasiswa (NIM) dan pada kolom  tanggal lahir dengan format YYYYMMDD (Tahun Bulan Tanggal)

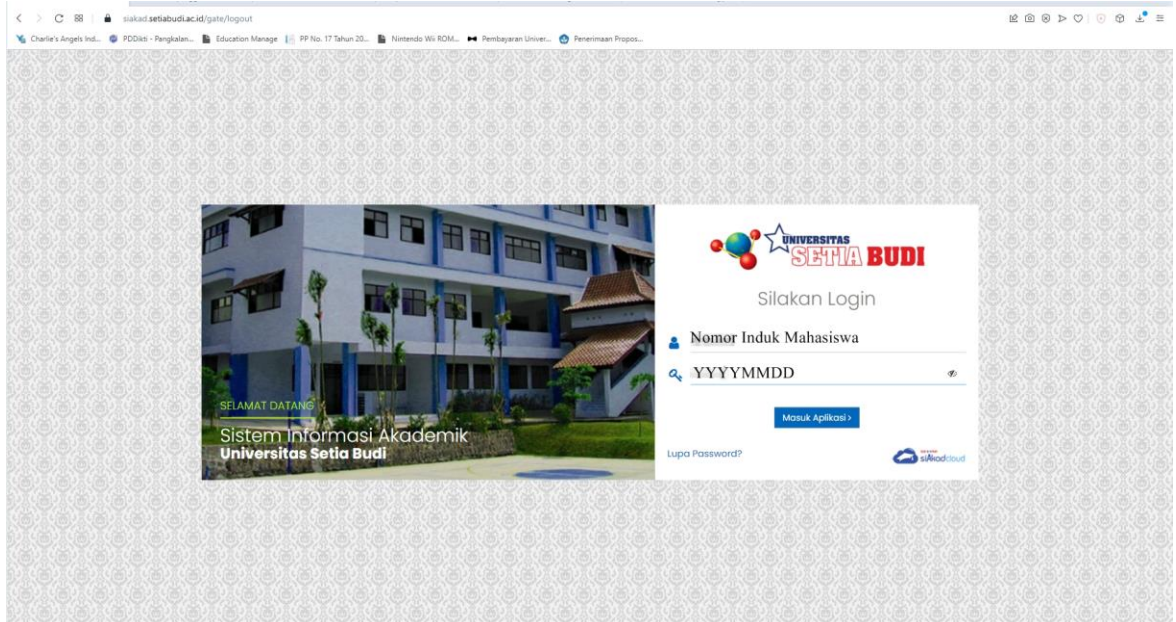

Ketika berhasil login, maka akan diarahkan pada laman **Ganti Kata Sandi**. Silakan masukkan Kata Sandi Lama:YYYYMMDD dan Kata Sandi Baru. Setelah itu silakan Klik **SIMPAN**

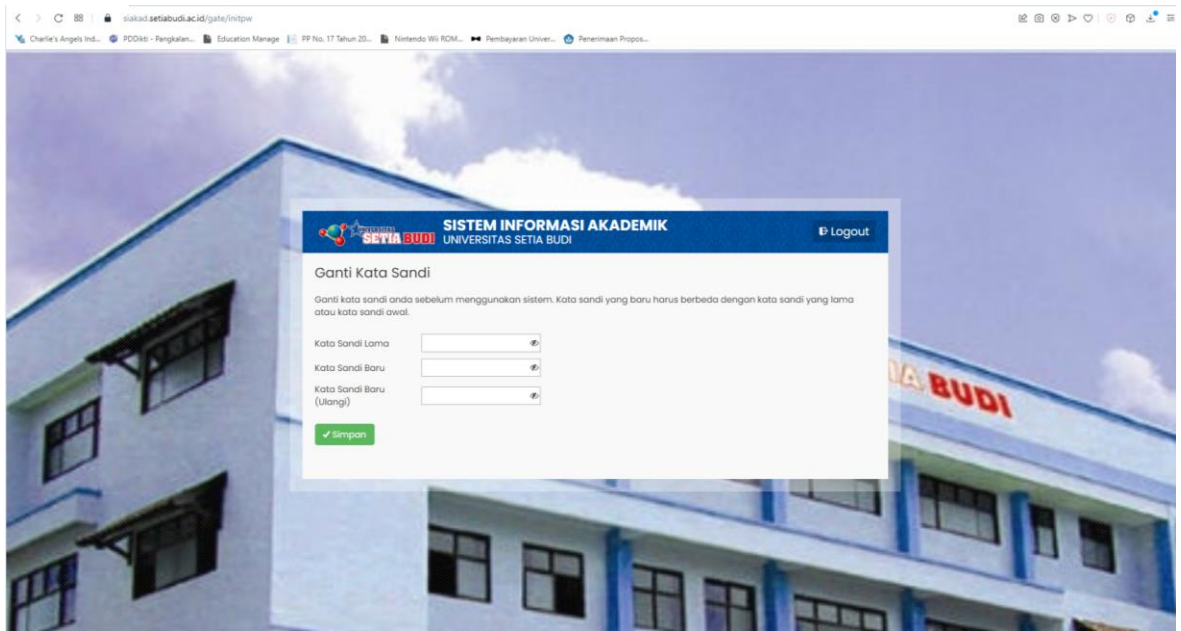

b. Cara Memperbarui Data Mahasiswa

Untuk melakukan perbaruan data mahasiswa, dapat dilakukan dengan cara sebagai berikut: klik segitiga kecil disebelah kanan Profil Mahasiswa (di sebelah pojok kanan atas), selanjutnya silakan klik **DATA MAHASISWA**

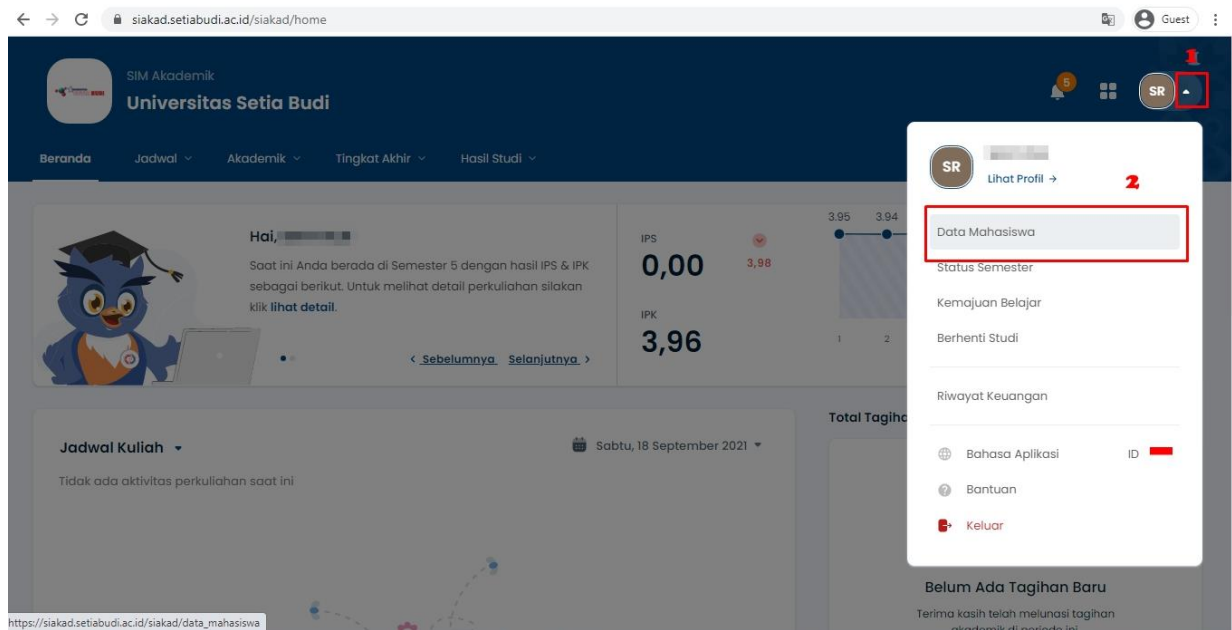

Silakan isikan semua data pada tab **INFORMASI UMUM, DOMISILI, ORANG TUA/WALI, dan SEKOLAH**. Setelah semuanya terisi silakan klik **SIMPAN**.

Data Mahasiswa Detail Mahasiswa

2

Simpan **Batal** **Cetak**

NIM	17190243M	Status	Aktif
Nama Mahasiswa	SRIVATUN	Kelas / Kelompok	
Program Studi	S1 - Akuntansi	Jenis Pendaftaran	Peserta Didik Baru
Konsentrasi		Jalur Pendaftaran	Non Tes Program Prestasi
Periode Masuk	2019 Ganjil	Gelombang	Gelombang 1
Tahun Kurikulum	2019	Tanggal Masuk	2 September 2019
Sistem Kuliah	Reguler		

Informasi Umum **Domisili** **Orang Tua** **Wali** **Sekolah** **1**

Umum		Administrasi	
Jenis Kelamin	Perempuan	NIK / No. KTP	1801134807010006
Berat Badan (Kg)	<input type="text"/>	No. KK *	<input type="text"/>
Tinggi Badan (cm)	<input type="text"/>	No. KPS	<input type="text"/>
Golongan Darah	-- Pilih Golongan Darah --	Akta Kelahiran	<input type="button" value="Choose File"/> No file chosen pdf, jpg (maks: 2MB)
Tempat Lahir	KARANGANYAR	Kewarganegaraan *	Indonesia
Tanggal Lahir	8 Juli 2001		

c. Cara Input KRS

Untuk melakukan input KRS, silakan klik menu **AKADEMIK**, selanjutnya klik sub menu **PENGISIAN KRS**

1

2

AKADEMIK

- Pengisian KRS** Tentukan rencana kuliah
- Kartu Rencana Studi** Rekap rencana kuliah Anda
- Mengulang** Histori perbaikan mata kuliah
- Nilai Mahasiswa** Kualitas perkuliahan Anda

IPS 0,00

IPK 2,59

Total Tagihan **Rp 8.50** Lihat Rincian

Kamu sudah membayar Rp 1.900.000 dari Rp 10.405.000

Kalender Akademik

September, 2021

Min	Sen	Sel	Rab	Kam	Jum	Sab
29	30	31	1	2	3	4
5	6	7	8	9	10	11

Untuk melakukan memulai pengisian KRS dapat dilakukan dengan melakukan klik pada **PILIH KELAS** atau **SUSUN KRS SEKARANG**.

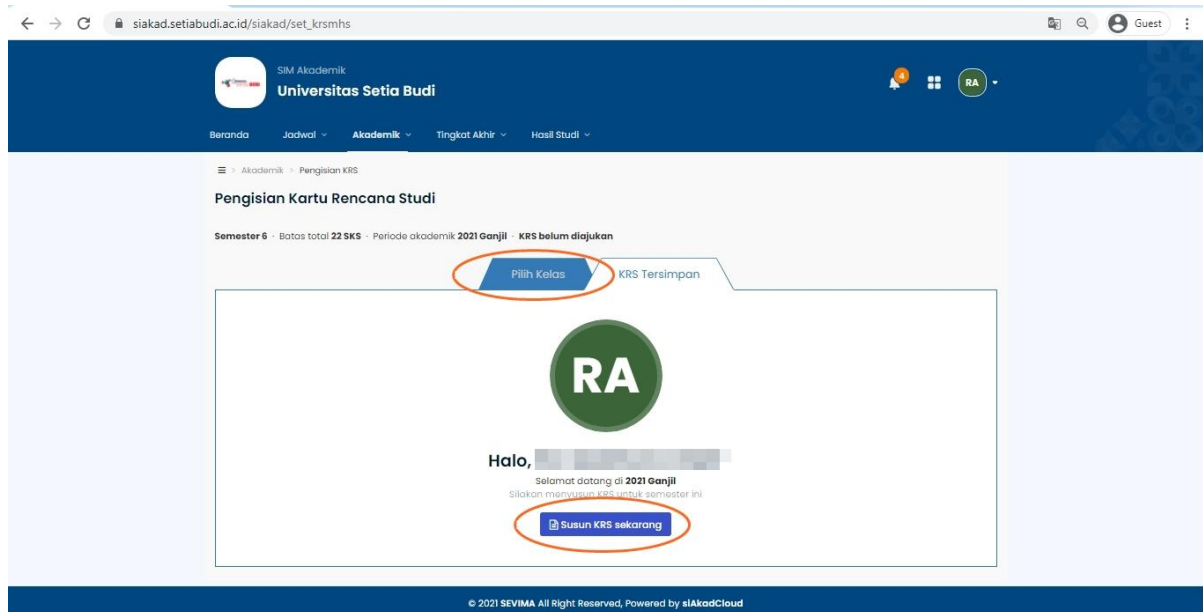

Silakan berikan tanda ceklist (v) pada Nama Kelas yang diambil pada semester yang akan berjalan. Untuk mempermudah dalam pengisian Kelas Kuliah silakan pergunakan fasilitas filter. Sistem akan menghitung jumlah pengambilan KRS dengan batas maksimal berdasarkan IPK Semester sebelumnya. Setelah pemilihan Kelas Kuliah selesai silakan klik **SIMPAN KRS**.

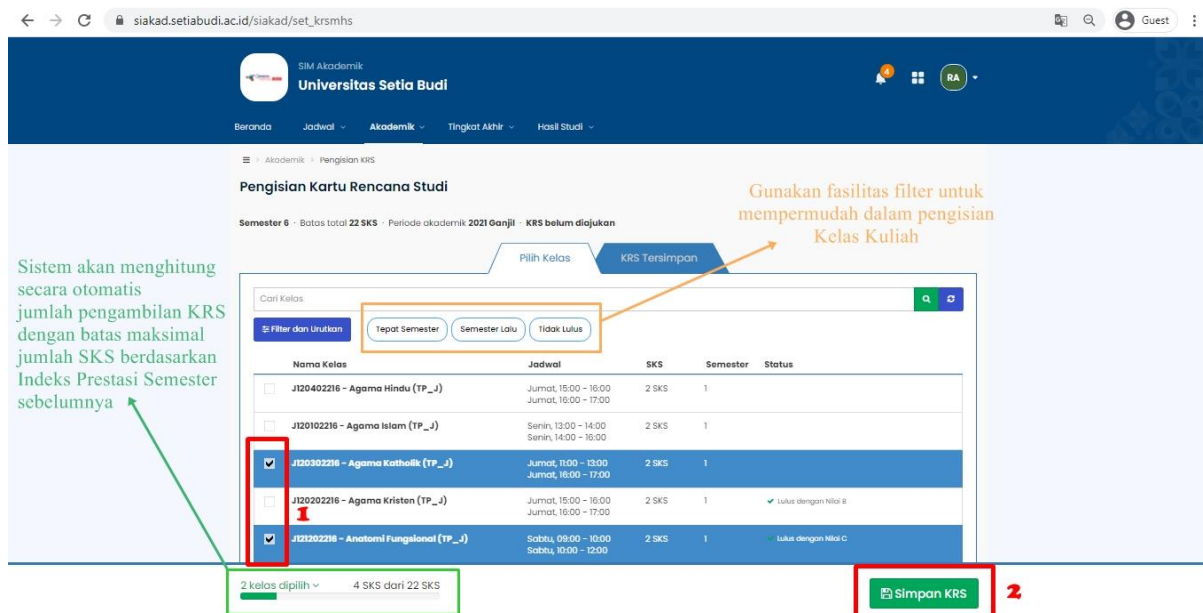

Setelah diklik maka Kelas Kuliah yang terpilih akan masuk dalam KRS TERSIMPAN. Silakan melakukan ricek ulang atas daftar Kelas Kuliah, apabila ada kesalahan bisa dilakukan penghapusan dan melakukan input ulang. Apabila sudah benar silakan klik AJUKAN KRS KE DOSEN PA. Selanjutnya silakan hubungi Dosen PA agar melakukan persetujuan atas KRS yang diambil, apabila **TIDAK** disetujui Dosen PA maka nama mahasiswa **TIDAK** akan masuk dalam presensi atau kelas kuliah di LMS.

← → siakad.setiabudi.ac.id/siakad/set_krsmhs Guest

SIM Akademik Universitas Setia Budi

Beranda Jadwal Akademik Tingkat Akhir Hasil Studi

Akademik > Pengisian KRS

Pengisian Kartu Rencana Studi

Penambahan data KRS berhasil. 2 berhasil dengan detail:

- ✓ Agama Katholik (TP_J): Sukses
- ✓ Anatomi Fungsional (TP_J): Sukses

Semester 6 - Batas total 22 SKS - Periode akademik 2021 Ganjil - KRS belum diajukan

Pilih Kelas KRS Tersimpan 4 SKS

Nama Kelas	Jadwal	SKS	Semester	Status
J120302216 - Agama Katholik (TP_J)	Jumat, 11:00 - 13:00 Jumat, 16:00 - 17:00	2 SKS	1	
J121202216 - Anatomi Fungsional (TP_J)	Sabtu, 09:00 - 10:00 Sabtu, 10:00 - 12:00	2 SKS	1	
Total SKS		4 SKS		

Ajukan KRS ke Dosen PA

© 2021 SEVIMA All Right Reserved, Powered by siAkadCloud

Catatan:

Apabila sudah diajukan ke Dosen PA maka KRS tidak bisa diedit lagi oleh mahasiswa, untuk melakukan pengeditan silakan hubungi Dosen PA agar KRS dibuka kembali.

3. LEARNING MANAGEMENT SYSTEM (LMS)

a. Cara Akses LMS USB

Untuk menggunakan LMS USB, dapat dilakukan dengan mengakses melalui laman Edlink: <https://edlink.id> atau melalui Siakad.

1) Melalui laman Edlink

Silakan klik kolom SIAKAD, setelah itu masukkan Nama Perguruan Tinggi: **Universitas Setia Budi** dan masukkan user dan password SIAKAD, setelah itu klik tombol MASUK.

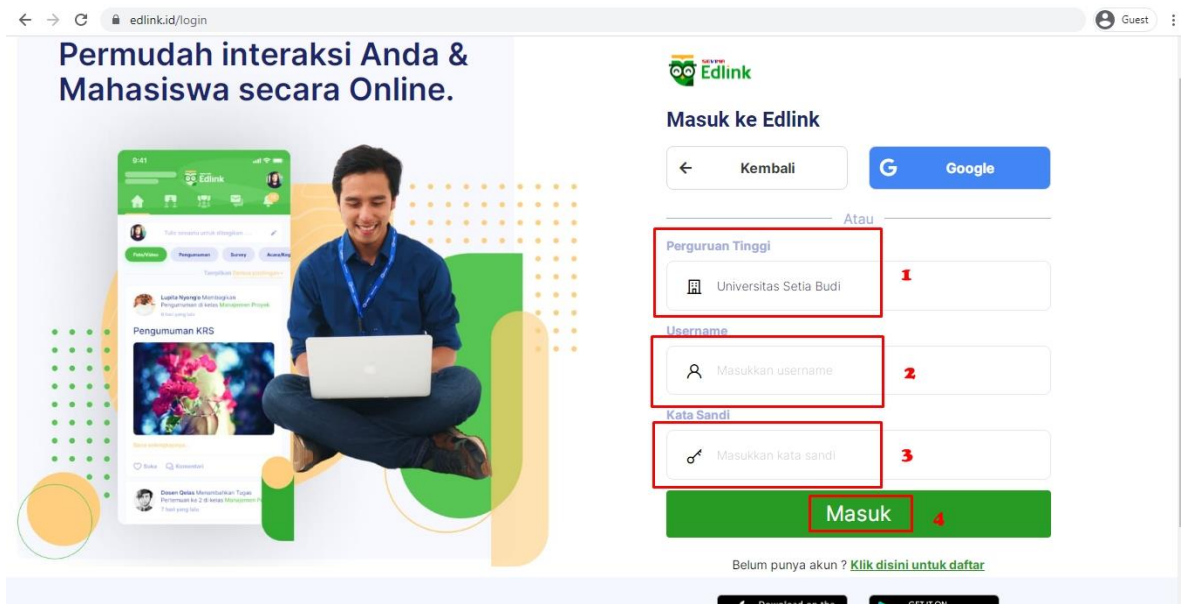
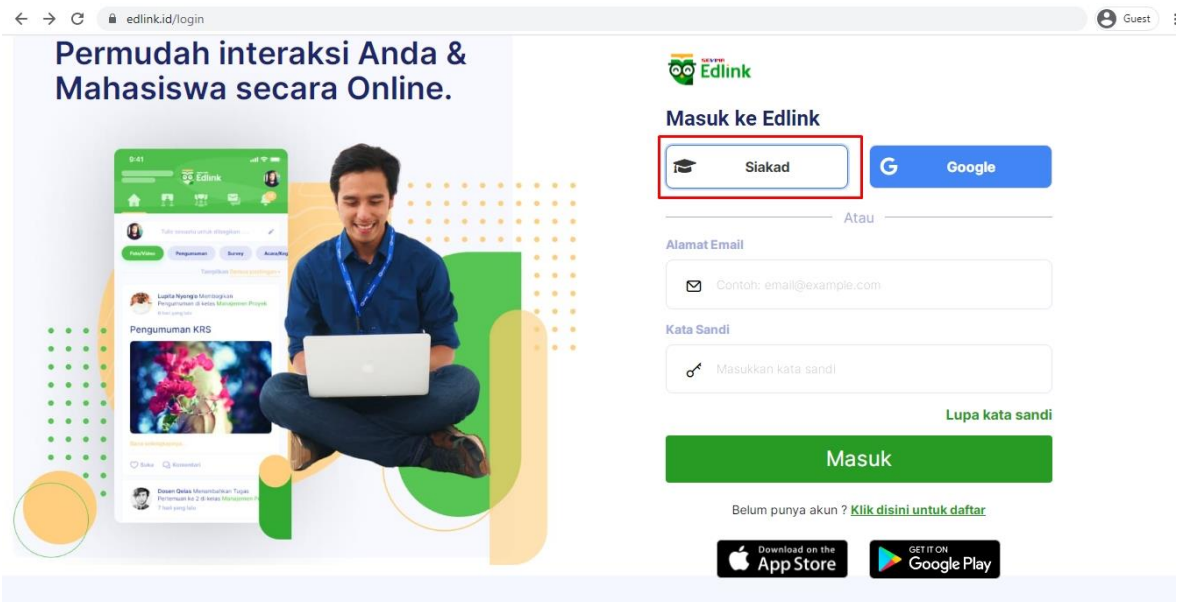

2) Melalui laman Siakad
Pada **JADWAL KULIAH** silakan klik **BUKA KELAS EDLINK**

The screenshot shows the Siakad dashboard with the following elements:

- Header:** SIM Akademik Universitas Setia Budi, navigation menu (Beranda, Jadwal, Akademik, Tingkat Akhir, Hasil Studi), and user profile (SR).
- Student Profile:** Greeting, semester information, and a graph of IPS (3.95, 3.94, 3.97, 3.98) and IPK (0,00, 3,96).
- Jadwal Kuliah:** Course schedule for September 2021. A red box highlights the 'Buka Kelas Edlink' button for the course 'Analisis Laporan Keuangan (01)'. Other course details include 'Teori Investasi dan Pasar Modal (01)'.
- Total Tagihan:** 'Belum Ada Tagihan Baru' (No new bills).
- Kalender Akademik:** Academic calendar for September 2021.

Selanjutnya silakan klik **BUKA DI EDLINK** untuk masuk ke laman Edlink.

The screenshot shows the Edlink interface with the following elements:

- Header:** SIM Akademik Universitas Setia Budi, navigation menu, and user profile (SR).
- Kelas Edlink:** Course details for 'Analisis Laporan Keuangan (01)'. A red box highlights the 'Buka di EdLink' button.
- Course Details:** Program Studi (S1 - Akuntansi), Mata Kuliah (M500501321 - Analisis Laporan Keuangan - 3 SKS), and Periode (2021 Ganjil).
- Course Content:** 'Bagikan sesuatu di kelas Anda:' section with icons for Info, Survei, and Acara.
- Announcement:** 'NANG AMONG BUDIADI menambahkan pertemuan pada Sesi ke 3 di Analisis Laporan Keuangan'.
- Status:** 'Per pertemuan telah selesai' (Meeting completed).

b. Materi/Kuis/Tugas Dosen

Untuk mengetahui materi/kuis/tugas yang telah dibagikan dosen, silakan masuk ke masing-masing Kelas Kuliah yang diikuti, dapat diakses melalui **LIHAT KELAS AKADEMIK SAYA** atau klik **RUANG KELAS**.

The image shows two screenshots of the EdLink web application. The top screenshot displays the main dashboard with a sidebar menu. A red box highlights the 'Kelas Akademik' section, which lists three courses: 'Teori Investasi dan Pasar Modal' by Agus Endrianto Suseno, 'Akuntansi Keuangan Menengah II' by Yunus Harjito, and 'Analisis Laporan Keuangan' by Nang Among Budiadi. A red arrow points to the 'Lihat Kelas Akademik Saya' link. The bottom screenshot shows the 'Ruang Kelas' (Classroom) page, where a red box highlights the 'Ruang Kelas' menu item in the top navigation bar. Below, a table lists the academic classes under the 'AKADEMIK' tab. A red box highlights the first three rows of the table, and a red number '2' is placed next to the second row.

Nama	Dosen Pengajar	Peserta	Jadwal
Teori Investasi dan Pasar Modal Kelas: 01 Program Studi: Akuntansi	AGUS ENDRIANTO SUSENO	14 Peserta	Selasa 13:00 - 16:00 Rabu 13:00 - 16:00
Akuntansi Keuangan Menengah II Kelas: 01 Program Studi: Akuntansi	YUNUS HARJITO	14 Peserta	Jumat 09:00 - 12:00
Analisis Laporan Keuangan Kelas: 01 Program Studi: Akuntansi	NANG AMONG BUDIADI	14 Peserta	Selasa 09:00 - 12:00

c. Diskusi dengan Dosen

Bila ingin mendiskusikan materi yang diberikan oleh dosen, anda tinggal mengetik pada kolom komentar yang sudah tersedia

The screenshot shows the Edlink interface for a class. The page title is "Pengembangan Hipotesis". There is a "Catatan" section with a message: "Silakan join di g-meet: https://meet.google.com/edo-ayfi-nsw Kelas dibuka jam 09.00-12.00. Salam sehat dan tetap semangat. Matur nuwun". Below this is a "Komentar" section with a text input field and a submit button. An orange callout box with an arrow points to the input field, containing the text: "Silakan memberikan komentar/tanggapan/pertanyaan ke dosen pengampu terkait materi yang diberikan". The left sidebar shows a menu with options like "Informasi Kelas", "Diskusi", "Sesi Pembelajaran", "Tugas", "Quiz", "Berkas", and "Anggota". The current session is "Sesi 1: Pertemuan 1. Overview Bidang Kajian Penelitian dan Filosofis Penelitian".

d. Mengumpulkan Tugas Dosen

Jika ada tugas yang akan dikumpulkan, silakan klik **KUMPULKAN TUGAS**

The screenshot shows the Edlink interface for a class titled "Teori Investasi dan Pasar Modal". The page displays class information: "Kelas: 01", "Kode Kelas: 01", "Dosen Pengajar: AGUS ENDRIANTO SUSENO", and "Jumlah Anggota: 14 anggota". There is a section "Bagikan sesuatu di kelas Anda:" with icons for "Info", "Survei", and "Acara". To the right, there is a "Tugas belum dikumpulkan" section with a task titled "Saham dan Penilaian Saham" with a deadline of "Rabu, 22 September 2021, 23:59". Below this, a notification from "AGUS ENDRIANTO SUSENO" is shown, stating "Investasi dan Pasar Modal" was added 2 days ago. At the bottom, there is a task card for "Saham dan Penilaian Saham" with a deadline of "22 Sep 2021, 23:59" and a remaining time of "4 Hari 8 Jam 24 Menit 48 Detik". A red box highlights the "Kumpulkan Tugas" button on this task card. An orange callout box with an arrow points to this button, containing the text: "Klik untuk pengumpulan tugas, perhatikan batas waktu pengumpulan tugas".

Perhatikan batas waktu yang telah ditetapkan Dosen, selanjutnya isikan komentar atau tanggapan atas tugas yang diberikan (1), bila ingin upload berkas silakan klik  (2), dan setelah berkas sudah terupload silakan klik SIMPAN (3)

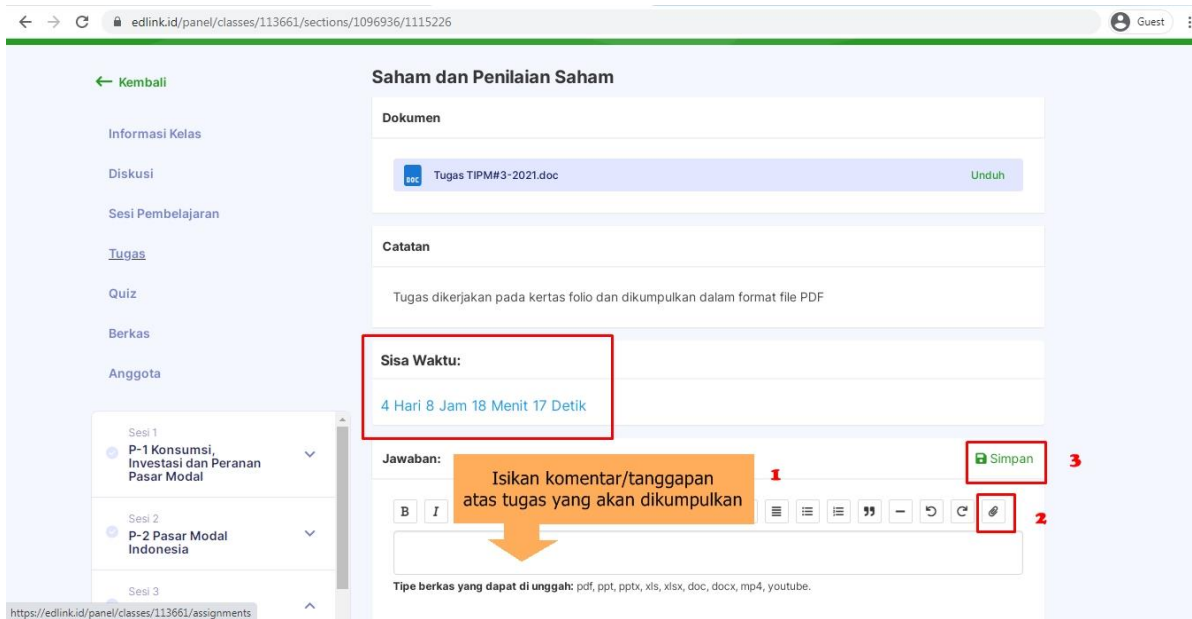

Saham dan Penilaian Saham

Dokumen

Tugas TIPM#3-2021.doc Unduh

Catatan

Tugas dikerjakan pada kertas folio dan dikumpulkan dalam format file PDF

Sisa Waktu:

4 Hari 8 Jam 18 Menit 17 Detik

Jawaban:

Isikan komentar/tanggapan atas tugas yang akan dikumpulkan

Simpan

Tipe berkas yang dapat di unggah: pdf, ppt, pptx, xls, xlsx, doc, docx, mp4, youtube.

e. Teleconference

1 Video conference belum dimulai oleh dosen



Gabriel Murphy, S.Kom., M.Kom., S.T menambahkan pertemuan pada Sesi ke 2 di PRAKTEK FISIKA beberapa detik yang lalu

Video Conference #1

Pertemuan belum dimulai

2 Klik **Gabung ke Conference**, pada kolom **Password** dan **Your Name** nanti akan di salin pada aplikasi zoom.

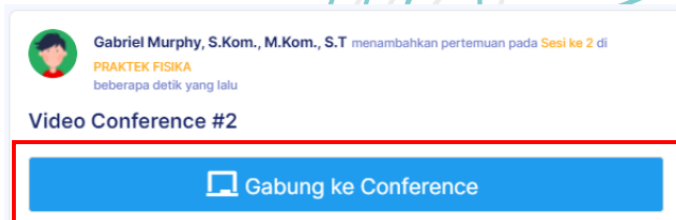

Gabriel Murphy, S.Kom., M.Kom., S.T menambahkan pertemuan pada Sesi ke 2 di PRAKTEK FISIKA beberapa detik yang lalu

Video Conference #2

Gabung ke Conference

Untuk mengikuti teleconference silakan klik **Gabung ke Conference**.

D. PENYAMPAIAN KELUHAN PELANGGAN

MEKANISME PENYAMPAIAN KELUHAN PELANGGAN

Keluhan Pelanggan adalah satu pernyataan atau ungkapan rasa kurang puas terhadap layanan pendidikan di USB secara tertulis, dari pelanggan internal (civitas akademika) maupun eksternal (stakeholders).

Demi keberlanjutan USB dan meningkatkan daya saing lulusan maka keluhan dapat disalurkan melalui prosedur dibawah ini.

