

PEDOMAN AKADEMIK

Tahun Akademik 2023 - 2024



FAKULTAS TEKNIK

PROGRAM STUDI S1 TEKNIK INDUSTRI

Jl. Letjen. Sutoyo, Mojosongo – Solo 57127
Telp. : 0271 – 852 518, Fax. : 0271 – 853 275
Website : www.setiabudi.ac.id
email : info@setiabudi.ac.id

**KEPUTUSAN
REKTOR UNIVERSITAS SETIA BUDI**

Nomor : 0931/H1-02/31.08.2023

tentang:

**BUKU PEDOMAN AKADEMIK
TAHUN 2023/2024**

REKTOR UNIVERSITAS SETIA BUDI

- Menimbang : 1. Bahwa untuk lebih meningkatkan efektifitas, efisiensi, dan produktivitas dalam pelaksanaan Tri Dharma Perguruan Tinggi di Universitas Setia Budi perlu adanya Buku Pedoman Akademik sebagai acuan pelaksanaannya.
2. Bahwa kurikulum baru di beberapa Program Studi di Universitas Setia Budi perlu segera diberlakukan;
3. Bahwa untuk hal tersebut perlu disahkan dengan Surat Keputusan Rektor.
- Mengingat : 1. Undang-Undang Republik Indonesia Nomor: 12 tahun 2012 tentang Pendidikan Tinggi.
2. Undang-Undang Republik Indonesia Nomor: 20 Tahun 2003 tentang Sistem Pendidikan Nasional.
3. Peraturan Menteri Pendidikan dan Kebudayaan Republik Indonesia Nomor: 3 Tahun 2020 Tentang Standar Nasional Pendidikan Tinggi.
4. Peraturan Menteri Pendidikan dan Kebudayaan Republik Indonesia Nomor: 73 tahun 2013 tentang Penerapan Kerangka Kualifikasi Nasional Indonesia (KKNI).
5. Peraturan Pemerintah Republik Indonesia Nomor: 4 Tahun 2014 Tentang Penyelenggaraan Pendidikan Tinggi dan Pengelolaan Perguruan Tinggi.
6. Keputusan Menteri Pendidikan dan Kebudayaan Republik Indonesia Nomor: 77/D/O/1997.
7. Keputusan Yayasan Pendidikan Setia Budi Nomor 487/SK/YPSB/2019 tanggal 11 Nopember 2019 tentang pengangkatan Rektor Universitas Setia Budi periode 2019-2023.
8. Surat Keputusan Rektor Universitas Setia Budi nomor: 0507/H1-02/27.06.2016 tentang Kurikulum Pendidikan Tinggi (KPT).
9. Statuta Universitas Setia Budi.
- Memperhatikan : 1. Visi, Misi Tujuan dan Sasaran Universitas Setia Budi.
2. Surat Keputusan Rektor Universitas Setia Budi Nomor: 0577/H1-02/22.06.2022 tentang Pedoman Akademik Universitas Setia Budi Tahun 2022/2023.

MEMUTUSKAN :

- Menetapkan :
- Pertama : Menetapkan Pedoman Akademik di Universitas Setia Budi seperti yang tercantum dalam Lampiran Surat Keputusan ini adalah pedoman akademik sah yang berlaku di lingkungan Universitas Setia Budi pada tahun 2023/2024;
- Kedua : Keputusan ini berlaku mulai tanggal ditetapkan, dengan ketentuan: Segala sesuatunya akan ditinjau kembali dan diperbaiki sebagaimana mestinya apabila dikemudian hari ternyata terdapat kekeliruan dalam penetapan keputusan ini.

Ditetapkan di : Surakarta
Pada tanggal : 31 Agustus 2023

UNIVERSITAS SETIA BUDI
Rektor,



Dr. Ir. Djoni Tarigan, MBA.

Salinan disampaikan kepada :

1. Yth. Ketua Badan Pelaksana Harian YPSB.
2. Yth. Para Wakil Rektor di lingkungan USB
3. Yth. Para Dekan Fakultas.
4. Yth. Para Ketua Program Studi
5. Yth. Para Kepala Biro

KATA PENGANTAR

Alhamdulillah, puji syukur dipanjatkan kepada Tuhan Yang Maha Esa, atas terbitnya Buku Panduan Akademik Universitas Setia Budi Tahun Akademik 2023/2024.

Buku Panduan Akademik ini merupakan acuan dan pegangan civitas akademika khususnya mahasiswa dalam menjalankan perannya selama proses pembelajaran di Universitas Setia Budi.

Buku Panduan Akademik Universitas Setia Budi Tahun Akademik 2023/2024 ini telah mengalami penyempurnaan dalam beberapa hal, antara lain Pengertian Umum, Ketentuan Akademik, Proses Akademik, Ruang lingkup Fakultas, Organisasi Kemahasiswaan dan Layanan Kemahasiswaan. Hal ini dilakukan sejalan dengan dinamika perubahan yang terus dilakukan oleh Universitas Setia Budi dalam usaha mencapai visi dan mewujudkan misi, tujuan dan sasaran sebagai institusi pendidikan yang sehat dan bermutu, sehingga menghasilkan lulusan yang cerdas, terampil, berbudi pekerti luhur dan berdaya saing.

Diharapkan Buku Pedoman Akademik ini dapat memberikan informasi yang lengkap bagi mahasiswa dan dosen untuk menjalankan aktivitas akademiknya, dan mahasiswa dapat menentukan strategi penetapan mata kuliah yang harus diambil dalam setiap semesternya, pencarian solusi apabila ada kendala-kendala dalam menjalankan proses pembelajaran di Universitas Setia Budi.

Akhirnya, Semoga Buku Panduan Akademik ini dapat berfungsi sebagai maknanya, baik bagi mahasiswa Universitas Setia Budi, civitas akademika, maupun pihak lain yang ingin mendapatkan gambaran dalam proses pembelajaran di Universitas Setia Budi.

Surakarta, Agustus 2023

Universitas Setia Budi

Rektor,

Dr. Ir. Djoni Tarigan, MBA.

DAFTAR ISI

SK Rektor	i
Kata Pengantar.....	iii
Daftar Isi	iv
BAB I. Pendahuluan	1
A. Sejarah.....	3
B. Profil.....	3
C. Visi, Misi Dan Tujuan.....	6
D. Arah Pengembangan.....	7
E. Struktur Organisasi	7
BAB II. Penyelenggaraan Pendidikan	12
A. Kompetensi Lulusan	12
B. Isi Pembelajaran	12
C. Proses Pembelajaran.....	13
1. Karakteristik Proses Pembelajaran	13
2. Perencanaan Proses Pembelajaran	13
3. Pelaksanaan Proses Pembelajaran.....	13
a. Bentuk Pembelajaran	13
b. Beban Belajar Mahasiswa	13
4. Pembimbingan Akademik.....	20
5. Status Akademik Mahasiswa.....	22
6. Alih Program / Pindah Program Studi	25
7. Cuti Akademik	28
8. Batas Waktu Studi.....	29
9. Drop Out (DO)	29
D. Proses Administrasi Akademik	30
1. Registrasi.....	30
2. Pembelajaran	33
3. Ujian.....	35
4. Input Nilai	38
5. Penerbitan & Pembagian Kartu Hasil Studi (KHS).....	39
6. Revisi Nilai	39

7. Tugas Akhir	40
8. Mengulang Mata Kuliah Yang Tidak Lulus	40
9. Wisuda	40
10. Pelanggaran Akademik	43
BAB III. Fakultas Teknik.....	45
A. Pengantar	45
B. Visi Dan Misi	45
C. Tujuan Fakultas	45
C. Organisasi Fakultas.....	46
D. Program Studi	47
Program Studi S1 Teknik Industri	47
A. Spesifikasi Program Studi.....	47
B. Visi dan Misi	47
C. Tujuan	48
D. Profil Lulusan.....	48
E. Kompetensi Lulusan.....	48
F. Kriteria Kelulusan	51
G. Capaian Pembelajaran Lulusan.....	53
H. Struktur Kurikulum dalam Semester.....	61
I. Uraian Mata Kuliah.....	65
BAB IV. Pola Pengembangan Kemahasiswaan	123
A. Hak dan Kewajiban Mahasiswa	123
B. Organisasi Kemahasiswaan	124
C. Ruang Lingkup Kegiatan Kemahasiswaan	124
D. Bidang Penalaran, Keilmuan, Kreativitas, Kewirausahaan	126
E. Kompetisi Program Minat dan Bakat Tingkat Nasional.....	137
F. Kesejahteraan Mahasiswa.....	140
BAB V. Layanan.....	146
A. UPT – Perpustakaan.....	146
B. UPT – Laboratorium	147
C. Sistem Informasi Akademik.....	151
D. Penyampaian Keluhan Pelanggan.....	163

BAB I

PENDAHULUAN

A. SEJARAH UNIVERSITAS SETIA BUDI

Pendirian Yayasan Pendidikan Setia Budi dengan Akta Notaris Ruth Karliena, S.H, Surakarta Nomor 184, tanggal 22 April 1985 oleh Keluarga Drs. Yahya Andrianto, dan diperbarui dengan Akta Notaris Djedjem Widjaja, S.H., M.H., di Jakarta Nomor 39, tanggal 21 Pebruari 2002, dimana pendiri dan pengurusnya menjadi keluarga Dr. Soedjarwo.

Berawal dari Akademi Analis Kesehatan dengan SK Menteri Kesehatan RI Nomor: 112/KEP/DIKLAT/KES/83, tanggal 21 Juli 1983 dan terus berkembang dengan didirikannya:

1. Akademi Analis Farmasi dengan SK Menteri Kesehatan RI Nomor: 2646/Kep/Diknakes/VIII/83, tanggal 12 Agustus 1987, yang berubah namanya menjadi Akademi Analis Farmasi dan Makanan berdasarkan surat dari DEP.KES.RI, Nomor: DL.02.01.1.1.3099, tanggal 29 September 1997.
2. Akademi Teknik Kimia dengan SK MENDIKBUD RI, Nomor: 0125/O/1989, tanggal 8 Maret 1989 dengan Peogram Studi D-III Analis Kimia. Kemudian terjadi perubahan bentuk menjadi Sekolah Tinggi Teknik Kimia Surakarta dengan SK MENDIKBUD RI, Nomor: 103/D/O/1994, tanggal 19 Desember 1994 dengan Program Studi S1 Teknik Kimia, S1 Farmasi, D-III Analis Kimia, D-III Teknik Kimia Pangan dan D-III Teknik Kimia Farmasi. Menjadi **Universitas Setia Budi** dengan SK MENDIKBUD RI, Nomor: 77/D/O/1997, tanggal 11 Nopember 1997 dengan 5 (lima) Fakultas, yaitu: Fakultas Farmasi, Fakultas Teknik, Fakultas Biologi, Fakultas Psikologi dan Fakultas Ekonomi.
3. Akademi Teknik Gigi dengan SK MENKES RI, Nomor: HK.00.06.1.1.3046, tanggal 9 Juli 1992.
4. Akademi Farmasi dengan SK MENKES RI Nomor: HK.00.06.1.1.347.2, tanggal 2 Pebruari 1998.

Berdasarkan ijin dari DIRJEN DIKTI RI Nomor: 3954/D/T/2001, tanggal 28 Desember 2001, penyelenggaraan Program Studi D-III Analis Kesehatan, D-III Analis Farmasi dan makanan serta D-III Farmasi, berintegrasi pada Universitas Setia Budi.



Gambar 1. Logo Universitas Setia Budi

Filosofi Visual:

- ❖ Gambar Bola Dunia yang berputar dinamis mengisyaratkan visi dari pemikiran untuk meraih kemampuan ilmu pengetahuan dan teknologi guna menggarap segala yang ada di bumi ini untuk kesejahteraan umat manusia.
- ❖ Tiga lingkaran merah yang dihubungkan dengan tiga garis kuning keemasan melukiskan bahwa pemikiran tersebut selalu berlandaskan kepada Tri Sila yaitu Sadar, Percaya dan Taat kepada Tuhan Yang Maha Esa dan utusan-Nya. Dengan demikian setiap gagasan (cipta, rasa, karsa) selalu berdasarkan Tri Sila sehingga yang terwujud adalah mendekati Karsa Tuhan
- ❖ Bintang bersegi lima merupakan visualisasi dari sebagian akhlak mulia atau budi pekerti luhur yang merupakan kesatuan watak utama, seperti rela, narimo/menerima, jujur, sabar dan budi luhur.
- ❖ Tulisan “Setia Budi” berwarna merah putih, menggambarkan nilai kesatuan bangsa. USB selalu berjiwakan tanah air yang tinggi, namun tetap bersahabat dengan bangsa-bangsa di seluruh dunia.

Filosofi Warna:

- ❖ Warna dasar putih melambangkan *kesucian* dalam *cipta, rasa, karsa* dan *tindakannya*.
- ❖ Warna garis kuning keemasan yang menghubungkan ketiga lingkaran melambangkan ketajaman, kecemerlangan serta kearifan dalam berpikir karena dilandasi oleh sadar, percaya dan taat kepada Tuhan Yang Maha Esa dan utusan-Nya.
- ❖ Warna garis biru pada bola dunia dan tulisan Universitas menunjukkan cinta yang mendalam kepada Tri Dharma Perguruan Tinggi dan kasih sayang kepada umat di bumi.
- ❖ Warna merah putih pada tulisan Setia Budi melambangkan kesetiaan kepada Negara Kesatuan Republik Indonesia.

Arti nama SETIA BUDI merupakan keinginan para pendirinya untuk membantu pemerintah Republik Indonesia, dan umat dalam meningkatkan sumber daya manusia, agar senantiasa berbudi pekerti luhur, beriman dan bertaqwa kepada Tuhan Yang Maha Kuasa.

B. PROFIL UNIVERSITAS SETIA BUDI

PROGRAM STUDI:	TAHUN BERDIRI
Akademi Analis Kesehatan Surakarta D-III Analis Kesehatan	1983
Akademi Analis Farmasi Surakarta D-III Analis Farmasi, berubah nama menjadi	1987
Akademi Analis Farmasi Dan Makanan Surakarta D-III Analis Farmasi & Makanan	2001
Akademi Farmasi Surakarta D-III Farmasi	1998
Akademi Teknik Kimia Surakarta D-III Analis Kimia	1989
D-III Teknik Kimia Farmasi	1992
D-III Teknik Kimia Pangan	1992
Akademi Teknik Gigi Surakarta D-III Teknik Gigi	1992
Sekolah Tinggi Teknik Kimia Surakarta S1 Farmasi	1994
S1 Teknik Kimia	
D-III Analis Kimia	
D-III Teknik Kimia Farmasi	
D-III Teknik Kimia Pangan	
Universitas Setia Budi	1997

Universitas Setia Budi telah menjalankan sistem manajemen mutu Internal & Eksternal untuk menjamin sistem dan kualitas kelulusannya. Pada tahun 2017, berdasarkan hasil Audit Eksternal oleh Badan Sertifikasi Internasional *World Wide Quality Assurance (WQA)*, USB tersertifikasi SMM ISO 9001:2015 dengan nomor QS 4054 dan pada tahun yang sama pula USB mendapatkan sertifikat Akreditasi Institusi dengan peringkat **Baik Sekali** oleh Badan

Akreditasi Nasional Pendidikan Tinggi (BAN-PT) dengan nomor 282/SK/BAN-PT/Ak.KP/PT/IV/2023.

Fakultas Farmasi:	Tahun Berdiri
1. Program Studi S1 Farmasi (Akreditasi Baik Sekali) Berdasarkan Surat Keputusan LAM-PTKes tanggal 24 Maret 2023 nomor: 0227/LAM-PTKes/Akr/Sar/III/2023	1995
2. Program Studi D-III Farmasi (Akreditasi Baik Sekali) Berdasarkan Surat Keputusan LAM-PTKes Tanggal 12 Agustus 2022 Nomor : 0673/LAM-PTKes/Akr/Dip/VIII/2022	1998
3. Program Studi D-III Analis Farmasi & Makanan (Akreditasi B) Berdasarkan Surat Keputusan LAM-PTKes Tanggal 9 Juni 2018 Nomor: 0413/LAM-PTKes/Akr/Dip/VI/2018	1987
4. Program Studi Profesi Apoteker (Akreditasi Baik Sekali) Berdasarkan Surat Keputusan LAM-PTKes Tanggal 24 Maret 2023 Nomor : 0228/LAM-PTKes/Akr/Pro/III/2023	1998
5. Program Studi S2 Ilmu Farmasi (Akreditasi Baik Sekali) Berdasarkan Surat Keputusan LAM-PTKes Tanggal 26 Agustus 2017 Nomor : 0147/LAM-PTKes/Akr/Mag/II/2023	2007
Fakultas Teknik:	
1. Program Studi S1 Teknik Kimia (Akreditasi B) Berdasarkan Surat Keputusan BAN-PT Tanggal 30 Oktober 2019 Nomor : 4146/SK/BAN_PT/Akred/S/X/2019	1995
2. Program Studi D-III Analis Kimia (Akreditasi B) Berdasarkan Surat Keputusan BAN-PT Tanggal 05 Mei 2020 Nomor : 2984/SK/BAN_PT/AK-PPJ/Dipl-III/V/2020	1989

3. Program Studi S1 Teknik Industri (Akreditasi Baik) 1997

Berdasarkan Surat Keputusan BAN-PT

Tanggal 27 Oktober 2021

Nomor: 1621/SK/BAN-PT/Akred-PMT/S/III/2022

Fakultas Ilmu Kesehatan:

1. Program Studi D-III Analis Kesehatan (Akreditasi Baik Sekali) 1983

Berdasarkan Surat Keputusan LAM-PTKes

Tanggal 27 Mei 2021

Nomor: 0186/LAM-PTKes/Akr/Dip/V/2021

2. Program Studi D-IV Analis Kesehatan (Akreditasi B) 2008

Berdasarkan Surat Keputusan BAN-PT

Tanggal 11 Desember 2020

Nomor : 0660/LAM-PTKes/Akr/Dip/XII/2020

Fakultas Psikologi :

Program Studi S1 Psikologi (Akreditasi B) 2002

Berdasarkan Surat Keputusan BAN-PT

Tanggal 10 September 2019

nomor : 3443/SK/BAN-PT/Akred/IX/2019

Fakultas Ekonomi :

1. Program Studi S1 Manajemen Rumah Sakit (Akreditasi B) 2003

Berdasarkan Surat Keputusan BAN-PT

tanggal 07 April 2020

nomor : 2382/SK/BAN-PT/AK-PPJ/S/IV/2020

2. Program Studi S1 Akuntansi (Akreditasi B) 2003

Berdasarkan Surat Keputusan BAN-PT

tanggal 21 Oktober 2016

nomor : 12639/SK/BAN-PT/Ak-PPJ/S/XI/2021

C. VISI, MISI DAN TUJUAN

1. Visi Universitas Setia Budi

Menjadi Perguruan Tinggi Unggul dan Menghasilkan Lulusan yang Kompeten, Berbudi Pekerti Luhur dan Berwawasan Internasional.

2. Misi Universitas Setia Budi

- a) Menyelenggarakan pengelolaan perguruan tinggi yang sehat.
- b) Menyelenggarakan pendidikan, penelitian, dan pengabdian masyarakat yang kreatif dan inovatif sesuai perkembangan IPTEK dan kebutuhan masyarakat.
- c) Memperluas jejaring kemitraan tingkat nasional dan internasional.
- d) Memperkuat potensi mahasiswa dan lulusan yang berkarakter unggul

3. Tujuan Universitas Setia Budi

- a) Mewujudkan pengelolaan perguruan tinggi yang sehat dan menjadi pilihan masyarakat.
- b) Mewujudkan pendidikan, penelitian, dan pengabdian masyarakat yang kreatif dan inovatif sesuai perkembangan IPTEK dan kebutuhan masyarakat
- c) Mewujudkan jejaring kemitraan tingkat nasional dan internasional.
- d) Menghasilkan lulusan yang beriman dan bertakwa kepada Tuhan Yang Maha Esa, berbudi pekerti luhur, kompeten, berkarakter dan berdaya saing.

D. ARAH PENGEMBANGAN

Program Akademik diarahkan pada hasil lulusan yang memiliki kualifikasi sebagai berikut :

1. Menguasai dasar-dasar ilmiah dan ketrampilan dalam bidang keahlian tertentu sehingga mampu menemukan, memahami, menjelaskan dan merumuskan cara penyelesaian masalah yang ada di dalam kawasan keahliannya
2. Mampu menerapkan ilmu pengetahuan dan ketrampilan yang dimilikinya sesuai dengan bidang keahliannya dalam kegiatan produktif dan pelayanan kepada masyarakat dengan sikap dan perilaku yang sesuai dengan tata kehidupan bersama
3. Mampu bersikap dan berperilaku dalam membawakan diri berkarya dibidang keahliannya maupun dalam berkehidupan bersama di masyarakat
4. Mampu mengikuti perkembangan ilmu pengetahuan, teknologi dan atau kesenian yang merupakan keahliannya.

Program Vokasi merupakan jalur Pendidikan Profesional yang mengembangkan sistem pendidikan untuk menghasilkan tenaga profesional dengan kompetensi sebagai berikut :

1. Mampu menyelesaikan masalah industri (*problem solver*)
2. Bekerja mengikuti operasi, standar dan prosedur industri baik tingkat nasional maupun internasional.
3. Mendukung perkembangan industri melalui peningkatan mutu / kualitas.

E. STRUKTUR ORGANISASI

Kepengurusan Yayasan Pendidikan Setia Budi Surakarta

Ketua Pembina	: Dra. Hendra Tjahyawati, M.Pd.
Ketua Pengurus	: Dr. Ir. Budi Darmadi, M.Sc.
Pengawas	: Hendragini
Bendahara	: Sembodo, S.H.

Badan Pelaksana Harian Yayasan Pendidikan Setia Budi Surakarta

Ketua	: Ramelan Subagyo, M.Eng.Sc.
Wakil Ketua	: Agus Endrianto Suseno, SE., MBA.
Sekretaris	: -
Bendahara	: Fahmi Mayasari, SE., MM.
Anggota Urusan Administrasi Umum	: Bambang Rinantoro
Anggota Urusan Sarana Prasarana	: Dian Anggraena, M.Sc.

Pejabat Struktural Tingkat Rektorat Universitas Setia Budi

Masa Tugas 2023-2027

1. Rektor : Dr. Ir. Djoni Tarigan, MBA.
2. Wakil Rektor I Bid.Adm. Akademik, Sistem Informasi, Kemahasiswaan dan Alumni : Dr. Dra. Peni Pujiastuti, M.Si.
3. Wakil Rektor II Bid. Keuangan, Pengadaan, Sarana Prasarana dan Umum : Dr. Narimo, S.T., M.M.
- 4, Wakil Rektor IV Bid.Adm. Umum, Kepegawaian, Pemasaran & Penerimaan Mahasiswa Baru : Dr. Titik Sunarni, M.Si.,Apt.

Sesuai dengan statuta Universitas Setia Budi susunan organisasi di masing-masing Fakultas di Universitas Setia Budi terdiri dari:

Unsur Pimpinan Fakultas

Dalam penyelenggaraan pendidikan, penelitian dan pengabdian kepada masyarakat, Fakultas dipimpin oleh Dekan dibantu oleh Sekretaris Fakultas/Wakil Dekan dan bertanggung jawab langsung kepada Rektor.

Fakultas merupakan penyelenggara Program Studi D-III, D-IV, S-1, S2 dan profesi dalam kegiatan operasional dibidang akademik, penelitian dan pengabdian masyarakat. Dekan dibantu oleh Ketua Program Studi dan atau Sekretaris Program Studi.

- ❖ Dekan berkewajiban dan bertanggung jawab dalam pembinaan tenaga edukatif, mahasiswa dan tenaga administrasi, serta perencanaan dan pengembangan fakultas bidang pendidikan, penelitian dan pengabdian masyarakat.
- ❖ Sekretaris Fakultas/Wakil Dekan bertugas membantu Dekan dalam memimpin pelaksanaan kegiatan rutin di bidang pendidikan, penelitian serta pengabdian kepada masyarakat, kegiatan administrasi umum, evaluasi/pembinaan tenaga edukatif, administrasi kegiatan bidang pembinaan dan pelayanan kepada mahasiswa.
- ❖ Ketua Program Studi, bertugas membantu Dekan dalam memimpin pelaksanaan kegiatan operasional di Program Studi bidang pendidikan, penelitian dan pengabdian masyarakat

PEJABAT STRUKTURAL UNIVERSITAS SETIA BUDI

PERIODE 2019 - 2023

I. FAKULTAS FARMASI

Dekan	: Dr. apt. Iswandi, S.Si., M.Far.
Wakil Dekan I	: Dr. apt. Wiwin Herdwiani, M.Si.
Wakil Dekan II	: Dr. apt. Ismi Rahmawati, S.Si., M.Si.
Wakil Dekan III	: apt. Fransiska L, S.Farm.,M.Sc.
Ketua Progdi S2 Farmasi	: Dr. apt. Jason Merari P., M.M., M.Si.
Sek. Progdi S2 Farmasi	: Dr. apt. Lucia Vita Inandha D, S.Si., M.Sc.
Ketua Progdi S1 Farmasi	: apt. Ika Purwidiyaningrum, M.Sc
Sekretaris 1 Progdi S1 Farmasi	: apt. Avianti Eka Dewi AP, S.Farm., M.Sc.
Sekretaris 2 Progdi S1 Farmasi	: apt. Yane dila Keswara, M.Sc.
Ketua Progdi D-III Farmasi	: Dr. apt. Samuel Budi H, S.Farm., M.Si.

Sek. Progdi D-III Farmasi	: apt. Dwi Ningsih, S.Si., M.Far.
Ketua Progdi D-III Anafarma	: apt. Vivin Nopiyanti, S.Si., M.Sc.
Ketua Progdi Profesi Apoteker	: apt. Tri Wijayanti, S.Farm., M.Ph.
Sek. Progdi Profesi Apt.	: apt. Dewi Ekowati, S.Si., M.Sc.

II. FAKULTAS TEKNIK

Dekan	: Dr. Suseno, M.Si.
Sekretaris Fakultas	: Anita Indrassari, S.T., M.Eng.
Ketua progdi S1 Tek. Kimia	: Dewi Astuti Herawati, ST., M.Eng.
Ketua progdi S1 Tek. Industri	: Erni Suparti, S.T., M.T.
Ketua progdi D-III Analis Kimia	: Yari Mukti Wibowo, S.Si., M.Sc.

III. FAKULTAS ILMU KESEHATAN

Dekan	: Prof. dr. Marsetyawan HNES., M.Sc., Ph.D.
Wakil Dekan I	: Dr. Dian Kresna Dipayana, S.Si., M.Si.
Wakil Dekan II	: Tri Mulyowati, SKM., M.Sc.
Ketua Progdi D-IV An. Kes.	: Reny Pratiwi, S.Si., M.Si., Ph.D
Sekretaris Progdi D-IV An. Kes.	: Rinda Binugraheni, S.Pd., M.Sc.
Ketua Progdi D-III An. Kes.	: Dr. Ifandari, S.Si., M.Si
Sekretaris Progdi D-III An. Kes.	: Rumayda Chitra, SST., MPH.

IV. FAKULTAS PSIKOLOGI

Dekan	: Drs. Isaac Jogues Kiyok Sito Meiyanto, Ph.D.
Sekretaris Fakultas	: Yustinus Joko Dwi Nugroho, S.Psi., M.Psi.
Ketua Progdi S1 Psikologi	: Dra. Endang Widyastuti, MA.

V. FAKULTAS EKONOMI

Dekan	: Dr. Didik Setyawan, S.E., M.M., M.Sc.
Sekretaris Fakultas	: Yunus Harjito, S.E., M.Si
Ketua Progdi S1 Manajemen	: Dr. Ir. Waluyo Budi Atmoko, MM.
Ketua Progdi S1 akuntansi	: Faiz Rahman Sidiq, S.E., M.Ak.

VI. BIRO

Kepala BAA & SI	: Sri Indarto, S.Kom.
Kepala Bag. Adm. Akd	: Nilna Amaliya F., S, Kom.
Kepala Bag. SIM	: Anton Wahyu Nugroho, S.Kom.
Kepala BAUK dan Kejasama	: Rosita Yuniati, S.Psi., M.Psi., Psi.
Kepala Bag. Adm Umum dan Kepegawaian	: Tien Sugiyanti, S. Kom
Kepala Bag. Kerjasama Ph.D..	: Dian Marlina, S.Farm., M.Sc., M.Si.,
Kepala Biro Keuangan	: Daniel Sujatmiko, S.P., M.Sc.
Kepala Bag. Keuangan	: Ponijo, SE.
Kepala Biro Sar-Pras dan RT	: Suroso, SP.
Kepala Bag. Sar-PrasAkd dan RT	: Pinggir Supriyanto
Kepala Bag. Sar-Pras NonAkd	: Agus Susanto, SE.
Kepala Bag. Pengadaan dan Gudang	: Bambang Widodo, S.Kom.
Kepala BKA	: apt. Ganet Purwantoko, M. Farm.
Kepala Bag. Kemahasiswaan	: Hesti Kusmiyati, A.Md.
Kepala Bag. Alumni	: M. Margareta Ida N, A.Md.
Kepala Pusat Kewirausahaan dan <i>Softskill</i>	: apt. Taufik Turahman, M.Farm.
Kepala Biro Pemasaran dan PMB	: Swastika Ardhana, S.I.Kom.
Kepala Bag. Pemasaran	: Royan Dane Putra, S.Sn.
Kepala Bag. Penerimaan Mahasiswa	: Indriana Retnowati, S.E.

VII. UNIT PELAKSANATEKNIS

Kepala UPA Perpustakaan Pusat	: Rina Handayani, SIP., MIP
Kepala UPA Lab Sentral	: Asik Gunawan, SKM.

VIII. BIDANG PENJAMINAN MUTU

Kepala Bidang Penjaminan Mutu	: Petrus Darmawan, S.T., M.T.
Ketua Bidang Penjaminan Mutu	: Sujoko, S.Psi. S.PdI. M.Si.
Ketua Bidang Pengembangan Mutu	: apt. Nur Aini Dewi, M.Sc.

IX. LPPM

Ketua	: Dr. apt. Rina Herowati, M.Si.
Ka.Bid. Penelitian	: Hery Muhamad Ansory, S.Pd., M.Sc.
Ka.Bid. Pengabdian Masyarakat	: Bagus Ismail Adhi W, ST., MT.

X. DEWAN KODE ETIK

Ketua	: Rosita Yuniati, S.Psi., M.Psi., Psi.
Sekretaris	: apt. Ganet Purwantoko, M. Farm.

XI. LEMBAGA PENGEMBANGAN PENDIDIKAN

Ketua	: Dr. apt. Opstaria Saptarini, S.Farm., M.Si.
Sekretaris	: Gregorius Prima Indra B, ST., M.Eng.

XII. SATUAN PENGAWAS

Ketua	: Dr. Widi Hariyanti, S.E., M.Si
Sekretaris	: -

BAB II

PENYELENGGARAAN PENDIDIKAN

Penyelenggaraan pendidikan di Universitas Setia Budi berdasarkan pada Statuta Universitas Setia Budi dan regulasi dari pemerintah, yaitu UU 12 Tahun 2012 tentang Pendidikan Tinggi, PP No 4 Tahun 2014 tentang penyelenggaraan pendidikan tinggi dan pengelolaan perguruan tinggi, PP No 8 tahun 2012 tentang Kerangka Kualifikasi Nasional Indonesia (KKNI), Permendikbud No 74 tahun 2013 tentang Penerapan Kerangka Kualifikasi Nasional Indonesia Bidang Pendidikan Tinggi, Permendikbud Nomor 3 tahun 2020 tentang Standar Nasional Pendidikan Tinggi (SNPT), Permenristekdikti nomor 62 Tahun 2016 tentang Sistem Penjaminan Mutu Pendidikan Tinggi, Standar Kompetensi Nasional Kimia Analisis (SKN-KA) tahun 2019 dll.

A. KOMPETENSI LULUSAN

Kompetensi lulusan merupakan kualifikasi kemampuan lulusan Universitas Setia Budi yang mencakup sikap, pengetahuan, dan ketrampilan yang dinyatakan dalam capaian pembelajaran lulusan (CPL). Capaian pembelajaran lulusan masing-masing program studi di Universitas Setia Budi mengacu pada deskripsi capaian pembelajaran lulusan KKNI dan capaian pembelajaran yang ditetapkan organisasi profesi, serta memiliki kesetaraan dengan jenjang kualifikasi pada KKNI. Kompetensi lulusan masing-masing program studi tercantum ada pedoman akademik fakultas.

B. ISI PEMBELAJARAN

Isi pembelajaran merupakan tingkat kedalaman dan keluasan materi pembelajaran, yang mengacu pada capaian pembelajaran lulusan, dan dituangkan dalam bentuk mata kuliah. Tingkat kedalaman dan keluasan materi pembelajaran pada setiap program pendidikan dirumuskan dengan mengacu pada deskripsi CPL. Tingkat kedalaman dan keluasan materi pembelajaran di Universitas Setia Budi sebagai berikut:

1. Program Diploma Tiga, paling sedikit menguasai konsep teoritis bidang pengetahuan dan ketrampilan tertentu secara umum.
2. Program Diploma Empat dan Sarjana, paling sedikit menguasai konsep teoritis bidang pengetahuan dan ketrampilan tertentu secara umum dan konsep teoritis bagian khusus dalam bidang pengetahuan dan ketrampilan tersebut secara mendalam.
3. Program Profesi, paling sedikit menguasai teori aplikasi bidang pengetahuan dan ketrampilan tertentu.

4. Program Magister, paling sedikit menguasai teori dan aplikasi bidang pengetahuan tertentu.

C. PROSES PEMBELAJARAN

Proses pembelajaran di Universitas Setia Budi, merupakan pelaksanaan pembelajaran pada program studi dengan memperhatikan SNI/TKTI 44/2015 dan regulasi lain, untuk memperoleh capaian pembelajaran lulusan.

1) KARAKTERISTIK PROSES PEMBELAJARAN

Karakteristik proses pembelajaran di Universitas Setia Budi bersifat interaktif, holistik, integratif, saintifik, kontekstual, tematik, efektif dan **berpusat pada mahasiswa** (*Student Center Learning, SCL*)

2) PERENCANAAN PROSES PEMBELAJARAN

Perencanaan proses pembelajaran disusun untuk setiap mata kuliah dan di sajikan dalam bentuk: Rencana Pembelajaran Semester (RPS), Kontrak Perkuliahan (KP), Catatan Pelaksanaan Pembelajaran (CKPP) dan bahan ajar. Disusun oleh dosen pengampu/tim dosen dan direview secara periodik dengan memperhatikan perkembangan IPTEK, kebutuhan pasar dan regulasi.

3) PELAKSANAAN PROSES PEMBELAJARAN

Pelaksanaan Proses Pembelajaran berlangsung dalam bentuk interaksi antara dosen, mahasiswa dan sumber belajar di dalam atau di luar lingkungan Universitas Setia Budi.

a. **Bentuk Pembelajaran** berupa: kuliah, responsi, seminar, praktikum/ praktek studio/praktek bengkel/praktek lapangan. Untuk program Sarjana/Diploma IV wajib ditambah penelitian, perancangan atau pengembangan dan pengabdian kepada masyarakat di bawah bimbingan dosen.

b. **Beban Belajar Mahasiswa**

Beban belajar mahasiswa dinyatakan dalam besaran sistem kredit semester (sks). Sks digunakan sebagai ukuran:

- 1) Besarnya beban belajar mahasiswa untuk mencapai capaian pembelajaran lulusan
- 2) Besarnya pengakuan atas keberhasilan usaha belajar mahasiswa
- 3) Besarnya usaha belajar yang digunakan mahasiswa untuk menyelesaikan suatu program, baik program semesteran maupun program lengkap.
- 4) Besarnya usaha penyelenggaraan pendidikan bagi dosen

Nilai sks suatu mata kuliah ditentukan berdasar atas kedalaman, keluasan dan kerincian bahan kajian untuk mencapai suatu kompetensi serta tingkat penguasaan yang ditetapkan dalam capaian pembelajaran lulusan.

Secara prinsip pengertian sks harus dipahami sebagai waktu yang dibutuhkan oleh mahasiswa untuk mencapai kompetensi tertentu / capaian pembelajaran, dengan melalui bentuk pembelajaran dan bahan kajian tertentu.

- 1) **1 (satu) sks pada proses pembelajaran berupa kuliah, responsi, atau tutorial**, terdiri atas:
 - a. Kegiatan tatap muka 50 (lima puluh) menit per minggu per semester
 - b. Kegiatan penugasan terstruktur 60 (enam puluh) menit per minggu per semester
 - c. Kegiatan mandiri 60 (enam puluh) menit per minggu per semester
- 2) **1 (satu) sks pada proses pembelajaran berupa seminar** atau bentuk lain yang sejenis, terdiri dari:
 - a. Kegiatan tatap muka 100 (seratus) menit per minggu per semester
 - b. Kegiatan mandiri 70 (tujuh puluh) menit per minggu per semester
- 3) **1 (satu) sks pada proses pembelajaran berupa praktikum, praktek studio, praktik bengkel, praktik lapangan, penelitian, pengabdian kepada masyarakat**, dan atau pembelajaran lain yang sejenis 170 (seratus tujuh puluh) menit per minggu per semester.

Semester merupakan satuan waktu proses pembelajaran efektif selama paling sedikit 16 (enam belas) minggu, termasuk Ujian. Satu tahun akademik terdiri dari 2 (dua) semester, yaitu semester gasal dan semester genap. Semester gasal dimulai pada bulan September dan berakhir Januari, dan semester genap dimulai mulai Februari dan berakhir Juni.

Masa dan Beban Belajar Penyelenggaraan Program Pendidikan berdasarkan SK Rektor 0364/H1-02/13.06.2017

- 1) Program Diploma 3 (tiga), paling lama 5 (lima) tahun akademik, dengan beban belajar mahasiswa paling sedikit 108 (seratus delapan) sks.
- 2) Program Diploma 4 (empat) dan Sarjana (S1), paling lama 7 (tujuh) tahun akademik, dengan beban belajar mahasiswa paling sedikit 144 (seratus empat puluh empat) sks.

- 3) Program Profesi paling lama 3 (tiga) tahun akademik setelah menyelesaikan program sarjana/diploma empat, dengan beban belajar mahasiswa paling sedikit 24 (dua puluh empat) sks
- 4) Program magister, paling lama 4 (empat) tahun akademik setelah menyelesaikan program sarjana/diploma empat, dengan beban belajar mahasiswa paling sedikit 36 (tiga puluh enam) sks.

Pengambilan sks

- 1) Beban belajar mahasiswa program: Diploma 3, Diploma 4 dan Sarjana yang berprestasi akademik dengan indeks prestasi semester (IPS) lebih besar dari 3,00 dan memenuhi etika akademik, maka setelah semester 2 (dua) dapat mengambil maksimum 24 (dua puluh empat) sks per semester pada semester berikutnya.
- 2) Pengambilan sks pada semester berikutnya mengikuti tabel berikut:

Tabel 1. Hubungan Indeks Prestasi dengan jumlah sks yang diperbolehkan

IPS yang diperoleh	Maks. sks yang diperbolehkan
$\geq 3,00$	24
2,50 – 2,99	22
2,00 – 2,49	20
$< 2,00$	18

Penilaian Pembelajaran

Penilaian pembelajaran merupakan penilaian proses dan hasil belajar mahasiswa dalam rangka pemenuhan capaian pembelajaran lulusan, mencakup:

1) Prinsip penilaian

Penilaian harus mencakup prinsip edukatif, otentik, objektif, akuntabel, dan transparan yang dilakukan secara terintegrasi

- a) Prinsip edukatif, yaitu penilaian yang memotivasi mahasiswa agar mampu memperbaiki perencanaan dan cara belajar, mampu meraih capaian pembelajaran lulusan.
- b) Prinsip otentik, yaitu penilaian yang berorientasi pada proses belajar yang berkesinambungan dan hasil belajar yang mencerminkan kemampuan pada saat proses pembelajaran berlangsung.

- c) Prinsip objektif, yaitu penilaian yang didasarkan pada standar yang disepakati antara dosen dan mahasiswa serta bebas dari pengaruh subjektivitas penilai dan yang dinilai
- d) Prinsip akuntabel, yaitu penilaian yang dilaksanakan sesuai dengan prosedur dan kriteria yang jelas, disepakati pada awal kuliah, dan dipahami oleh mahasiswa
- e) Prinsip transparan, yaitu penilaian yang prosedur dan hasil penilaiannya dapat diakses oleh semua pemangku kepentingan.

2) Teknik dan instrumen penilaian

- a) Teknik penilaian terdiri atas observasi, partisipasi, unjuk kerja, tes tertulis, tes lisan dan angket.
- b) Instrumen penilaian terdiri atas penilaian proses dalam bentuk rubrik dan/atau penilaian hasil dalam bentuk portofolio atau karya desain.
- c) Penilaian sikap dapat menggunakan teknik penilaian observasi.
- d) Penilaian penguasaan pengetahuan, ketrampilan umum, dan ketrampilan khusus dilakukan dengan memilih satu atau kombinasi dari berbagai teknik (observasi, partisipasi, unjuk kerja, tes tertulis, tes lisan dan angket) dan instrumen penilaian (rubrik, portofolio atau karya desain).
- e) Rubrik penilaian mahasiswa sebaiknya merupakan kesepakatan dari hasil musyawarah: *peer group*, atau program studi, atau fakultas.

- f) Instrumen penilaian untuk Ujian Kompetensi Akhir yang Diharapkan (UKAD) tertulis, menggunakan sistem Penilaian Acuan Patokan(PAP) sebagai berikut:

Tabel 2. Penilaian Acuan Patokan (PAP)

Angka		
Huruf	Skala 5	Skala 100
A	4,0	85 – 100
	3,9	83 – 84
B	3,8	81 – 82
	3,7	79 – 80
	3,6	77 – 78
	3,5	75 – 76
	3,4	74
	3,3	73
	3,2	72
	3,1	71
	3,0	70
	C	2,9
2,8		68
2,7		67
2,6		66
2,5		65
2,4		64
2,3		63
2,2		62
2,1		61
D	2,0	60
	1,9	59
	1,8	58
	1,7	57
	1,6	56
	1,5	55
	1,4	44 – 54
	1,3	33 – 43
	1,2	22 – 32
	1,1	11 – 21
1,0	1 – 10	
E	0	0

3) Mekanisme penilaian

- a) Dosen menyusun rencana penilaian setiap Kompetensi Akhir yang Diharapkan (KAD) sesuai RPS.
- b) Batas ketuntasan setiap KAD serendah-rendahnya C (2,00) setara dengan 60. **Fakultas dapat menetapkan melebihi batas tuntas tersebut, dan dituangkan dalam pedoman akademik.**
- c) Pelaksanaan penilaian KAD disebut UKAD sesuai RPS. UKAD dapat dilaksanakan secara mandiri oleh dosen/tim dosen atau dilaksanakan secara terjadwal, mengikuti kebijakan di fakultas.
- d) Dosen memberikan umpan balik terhadap hasil UKAD, mengumumkan hasil UKAD kepada mahasiswa.
- e) Mahasiswa yang belum memenuhi batas tuntas wajib melakukan perbaikan. Sistem perbaikan dapat berupa unjuk kerja, tes lisan, tes tulis, tugas dan lain-lain. Teknik pelaksanaan perbaikan diatur oleh fakultas. **Jika pada semester tersebut mahasiswa dinyatakan tidak tuntas, maka diwajibkan mengulang pada semester yang sama tahun berikutnya.**
- f) Dosen mendokumentasikan hasil penilaian dan melaporkan ke program studi.

4) Pelaksanaan penilaian

- a) UKAD meliputi UKAD 1, UKAD 2, UKAD 3 dan UKAD 4
- b) Jenis UKAD dapat berupa tes tulis, tes lisan, unjuk kerja atau tes yang lain yang dapat digunakan untuk mengukur ketercapaian pengetahuan, ketrampilan dan sikap.
- c) UKAD dilaksanakan secara mandiri oleh dosen pengampu/tim dosen pengampu dan atau secara terjadwal, teknis pelaksanaan diatur oleh fakultas.
- d) Bobot penilaian tiap-tiap KAD ditetapkan secara mandiri oleh dosen pengampu/tim dengan memperhatikan kedalaman dan keluasan bahan kajian.
- e) Hasil penilaian diumumkan kepada mahasiswa setelah satu tahap pembelajaran (setiap UKAD) sesuai dengan RPS.

5) Pelaporan penilaian

- a) Hasil penilaian setiap UKAD wajib diserahkan kepada prodi.
- b) Karena pembobotan tiap KAD berbeda pada masing-masing mata kuliah, maka dosen wajib mengisi nilai akhir.
- c) Nilai akhir wajib diupload ke sistem edumanager selambat-lambatnya 10 (sepuluh) hari setelah UKAD 4. Sistem edumanager akan mengubah nilai angka ke nilai huruf secara otomatis.

6) Ketuntasan dan Kelulusan mahasiswa

- a) Ketuntasan mahasiswa **pada setiap UKAD** mengikuti **batas tuntas** yang **ditetapkan oleh program studi**. Serendah-rendahnya mencapai nilai C (2,00) setara dengan 60.
- b) Ketuntasan mahasiswa **pada tiap mata kuliah** mengikuti batas tuntas yang ditetapkan oleh program studi atau fakultas, serendah-rendahnya mencapai C (2,00) setara dengan 60 untuk program diploma/sarjana, C (2,00) untuk program profesi setara dengan 60 dan B (3,00) setara 70 untuk magister .
- c) **Kelulusan akhir program**, dinyatakan lulus apabila telah menempuh dan tuntas seluruh beban belajar yang ditetapkan dan memiliki capaian pembelajaran lulusan yang ditargetkan oleh program studi, dengan indek prestasi kumulatif (IPK) lebih besar atau sama dengan: 2,50 (dua koma lima nol) untuk diploma dan program sarjana, 3,00 (tiga koma nol nol) untuk program profesi dan magister. Dan ketentuan lain yang ditetapkan oleh program studi.
- d) Selain IPK kelulusan akhir program seorang mahasiswa, apabila telah lulus pada beberapa program pengayaan akademik, yaitu: *English Proficiency Course*(EPC), Pendidikan Anti Korupsi (PAK), Pengenalan Program Studi dan Program Pendidikan bagi Mahasiswa Baru (PPSPP), Latihan Keterampilan Manajemen Mahasiswa Tingkat Pradasar (LKMM-PD).
- e) Mahasiswa program diploma dan program sarjana dinyatakan lulus apabila telah menempuh seluruh beban belajar yang ditetapkan dan memiliki capaian pembelajaran lulusan yang

ditargetkan oleh program studi dengan indeks prestasi kumulatif (IPK) lebih besar sama dengan 2,50 (dua koma lima nol). Fakultas dapat menetapkan batas minimal kelulusan mahasiswa lebih besar dari batas yang telah ditetapkan oleh Universitas. Kelulusan akhir program seorang mahasiswa ditetapkan dengan SK Rektor berdasarkan hasil rapat yudisium di fakultas/program studi.

f) Predikat kelulusan

Kelulusan mahasiswa dari program diploma dan program sarjana dapat diberikan predikat memuaskan, sangat memuaskan, atau pujian dengan kriteria:

1. Memuaskan: apabila IPK 2,76-3,00
2. Sangat memuaskan: apabila IPK 3,01 – 3,50
3. Dengan pujian: apabila IPK lebih besar dari 3,50

Predikat kelulusan cum laude juga memperhatikan masa studi maksimum yaitu “n” tahun untuk program D-III, dan “n”+1 untuk program Sarjana dan D-IV serta “n” + ½ untuk program Magister (n adalah masa studi minimum)

Catatan :

Cum laude tidak diberikan pada mahasiswa pindahan/Transfer.

Mahasiswa yang dinyatakan lulus berhak memperoleh ijazah bagi program diploma, program sarjana dan program magister, gelar dan surat keterangan pendamping ijazah (SKPI).

4) PEMBIMBINGAN AKADEMIK

Pembimbing Akademik (PA) secara umum bertugas untuk membantu mahasiswa dalam mengembangkan potensinya agar dapat menyelesaikan studinya sesuai dengan potensi yang dimilikinya, serta dapat memanfaatkan waktu studinya secara optimal, dengan tugas-tugas sebagai berikut :

- a. Memberikan berbagai informasi kepada mahasiswa bimbingannya tentang peraturan akademik berdasarkan Sistem Kredit Semester dan sistem pembelajaran, sistem pembinaan mahasiswa melalui kegiatan ko-kurikuler, beasiswa yang tersedia, dan informasi lain yang berkaitan dengan peraturan akademik dan peraturan umum yang berlaku.

- b. Membantu mahasiswa menyusun *strategi rencana studi* sejak semester pertama sampai dengan semester terakhir, termasuk didalamnya mengatur strategi terhadap tahapan evaluasinya
- c. Memberikan pertimbangan dan *bimbingan teknis* kepada mahasiswa mengenai *mata kuliah dan sks yang sebaiknya diambil* sesuai dengan kemampuan yang bersangkutan. Bimbingan tersebut dilakukan dengan mengacu kepada perolehan Indeks Prestasi (IP) yang diperoleh semester sebelumnya, dan mengacu pada struktur kurikulum (mata kuliah semi pra syarat / pra syarat dan bersyarat)
- d. Memberikan petunjuk, saran dan atau bimbingan untuk memecahkan *masalah-masalah yang dihadapi*, baik masalah yang berkaitan dengan belajar mengajar / masalah akademik maupun non akademik yaitu yang berkaitan dengan masalah penyesuaian diri dan hubungan sosial, pribadi, ekonomi, jurusan/program studi dan masalah yang berhubungan dengan hubungan antar mahasiswa dan sistem administrasi.
- e. Memberikan *motivasi* kepada mahasiswa agar lebih giat dalam belajar, untuk mencapai perkembangan tahap optimal, baik secara akademik, psikologis maupun sosial
- f. Menyajikan / mencatat / melaporkan data *mutasi* mahasiswa, meliputi : cuti kuliah, pindah jurusan, pindah/keluar dari PTS, *mangkir* (berhenti tanpa ijin), dll.
- g. Mencatat dan menyimpan serta menyajikan data perkembangan hasil studi mahasiswa bimbingannya dan melaporkan kepada Kaprodi mahasiswa bimbingan yang rawan DO untuk diberi surat peringatan.
- h. Mencatat dan menyiapkan data tentang mahasiswa yang memenuhi kualifikasi sebagai calon penerima *berbagai jenis beasiswa*

Selain ketentuan diatas Pembimbing Akademik perlu memperhatikan pula kondisi mahasiswa pada semester tersebut.

5) STATUS AKADEMIK MAHASISWA

Berdasarkan Indeks Prestasi Mahasiswa di setiap semester dan Indeks Prestasi Kumulatif (IPK), penentuan status akademik mahasiswa dilaksanakan dengan tahapan :

a. Evaluasi Kemajuan Studi Mahasiswa Program D-III

1) Evaluasi Tahap I (pada akhir semester 2)

Evaluasi keberhasilan studi mahasiswa di akhir semester 2 ini dilakukan untuk menentukan apakah mahasiswa mampu memenuhi capaian pembelajaran yang ditargetkan selama 2 semester awal sehingga melanjutkan studi atau harus meninggalkan Fakultas.

Penilaian dua semester pertama terdiri dari :

- a) Telah mendapatkan minimal 30 SKS
- b) Indeks Prestasi $\geq 2,50$.
- c) Nilai D tidak lebih dari 10% dari total kredit yang diperoleh.
- d) Apabila mahasiswa telah dapat mengumpulkan lebih dari 30 SKS maka penilaiannya diambil dari 30 SKS yang mempunyai nilai tertinggi.

2) Evaluasi Tahap II (pada akhir semester 4)

Evaluasi keberhasilan studi mahasiswa di akhir semester 4 dilakukan untuk menentukan apakah mahasiswa dapat dinyatakan mampu memenuhi capaian pembelajaran yang ditargetkan selama 4 semester.

Penilaian tahap empat semester terdiri dari :

- a) Telah mencapai dan atau menempuh nilai kredit (SKS) 75 sks.
- b) Indeks Prestasi $\geq 2,50$.
- c) Tidak ada nilai E.
- d) Nilai D tidak lebih dari 10% dari total kredit yang diperoleh.

3) Evaluasi Tahap Ketiga (akhir semester 6)

Mahasiswa program diploma dinyatakan lulus apabila :

- a. telah menempuh seluruh beban belajar yang ditetapkan dan memiliki capaian pembelajaran lulusan yang ditargetkan oleh program studi dengan indeks prestasi kumulatif (IPK) $\geq 2,50$.(menyesuaikan aturan masing-masing Fakultas)
- b. tidak mempunyai nilai D dan E.

2) Evaluasi Akhir Program

Selambat-lambatnya pada akhir semester ke sepuluh, mahasiswa harus sudah lulus semua beban sks yang ditetapkan untuk program Diploma dan $IPK \geq 2,50$ (**batas minimal IPK menyesuaikan aturan masing-masing Fakultas**)

4) Mahasiswa akan mendapatkan surat peringatan akademik dari Dekan apabila disangsikan dapat melalui tiap tahap evaluasi.

5) Jikamahasiswa tidak dapat memenuhi kriteria evaluasi akhir program pada akhir semester ke-10, maka Rektor akan menerbitkan Surat Keputusan untuk menghentikan statusnyasebagai mahasiswa USB (SK Drop Out).

b. Evaluasi Kemajuan Studi Mahasiswa Program Sarjana & Diploma IV

1) Evaluasi Tahap I (pada akhir semester 2)

Mampu mengumpulkan paling sedikit 25 sks dengan $IPK \geq 2,50$. Apabila mampu mengumpulkan > 25 sks tetapi $IPK < 2,50$ maka diambil nilai-nilai tertinggi sampai dengan sejumlah 25 sks dengan $IPK \geq 2,50$

2) Evaluasi Tahap II (pada akhir semester 4)

Mampu mengumpulkan paling sedikit 50 sks dengan $IPK \geq 2,50$. Apabila mampu mengumpulkan > 50 sks tetapi $IPK < 2,50$ maka diambil nilai-nilai tertinggi sampai dengan sejumlah 50 sks dengan $IPK \geq 2,50$

3) Evaluasi Tahap III (pada akhir semester 6)

Mampu mengumpulkan paling sedikit 80 sks dengan $IPK \geq 2,50$. Apabila mampu mengumpulkan > 80 sks tetapi $IPK < 2,50$ maka diambil nilai-nilai tertinggi sampai dengan sejumlah 80 sks dengan $IPK \geq 2,50$

4) Evaluasi Tahap IV (pada akhir semester 8)

Mampu mengumpulkan paling sedikit 120 SKS dengan $IPK \geq 2,50$. Apabila mampu mengumpulkan > 120 sks tetapi $IPK \geq 2,50$ maka diambil nilai-nilai tertinggi sampai sejumlah 120 sks dengan $IPK \geq 2,50$

5) Akhir Program

Selambat-lambatnya pada akhir semester ke empat belas, mahasiswa harus sudah mengumpulkan (lulus) semua beban sks yang ditetapkan untuk program Sarjana dan $IPK \geq 2,50$ (**menyesuaikan aturan IPK minimal Fakultas masing-masing**).

6) Mahasiswa akan mendapatkan peringatan akademik apabila disangsikan dapat melalui tiap tahapan evaluasi

- 7) Mahasiswa yang tidak dapat memenuhi kriteria setiap tahapan evaluasi tersebut dianggap tidak mampu mengikuti kegiatan-kegiatan akademiknya. Sehubungan dengan hasil tersebut, Rektor menerbitkan surat keputusan menghentikan statusnya sebagai mahasiswa Universitas Setia Budi.

c. Keberhasilan menyelesaikan studi

Mahasiswa berhasil menyelesaikan pendidikan program sarjana (lulus sarjana), yang dinyatakan dalam Yudisum kelulusan apabila telah memenuhi persyaratan akademik sebagai berikut :

- 1) Telah berhasil mengumpulkan sejumlah sks yang ditetapkan dalam kurikulum program studi (termasuk didalamnya **Ujian Akhir Program** bagi Fakultas yang menyelenggarakannya, untuk Program Studi D-III Farmasi, D-III Analisis Farmasi & Makanan, D-III Analisis Kesehatan)
- 2) Tanggal kelulusan adalah tanggal diselenggarakannya yudisium penetapan IPK akhir program.

d. Status Akademik Akhir Program

1) Program Diploma-III

Status akhir program ditetapkan pada rapat yudisium. Syarat untuk dapat mengikuti yudisium Program D-III adalah sebagai berikut :

- a) Telah mencapai Indeks Prestasi Kumulatif (IPK) Akhir Program $\geq 2,50$.
(**menyesuaikan aturan masing-masing Fakultas**)
- b) Tidak mempunyai nilai D dan atau E.
- c) Telah lulus *English Proficiency Center*
- d) Telah lulus Pendidikan Anti Korupsi
- e) Telah mengikuti kegiatan Pengenalan Program Studi dan Program Pendidikan (PPSPP) dan Latihan Keterampilan Manajemen Mahasiswa Tingkat Pradasar (LKMM-PD).

2) Program S-1 dan D-IV

Status akhir program ditetapkan pada rapat yudisium. Syarat untuk dapat mengikuti yudisium Program S-1 dan D-IV adalah sebagai berikut :

- a) Telah mencapai Indeks Prestasi Kumulatif (IPK) Akhir Program $\geq 2,50$.(menyesuaikan aturan masing-masing Fakultas)

- b) Tidak ada nilai tidak lulus (E)
- c) Jumlah nilai D yang diperbolehkan diatur oleh Fakultas masing-masing, kecuali untuk kelompok matakuliah Mata Kuliah Pengembangan Kepribadian (Pendidikan Agama, Pendidikan Pancasila, Pendidikan Kewarganegaraan, Bahasa Indonesia, dan Budi Pekerti) nilai minimal harus C (2,0)
- d) Telah lulus *English Proficiency Center* (EPC)
- e) Telah lulus Pendidikan Anti Korupsi (PAK)
- f) Telah mengikuti kegiatan Pengenalan Program Studi dan Program Pendidikan (PPSPP) dan Latihan Kepemimpinan dan Manajemen Mahasiswa Tingkat Pradasar (LKMM-PD).

6) ALIH PROGRAM / PINDAH PROGRAM STUDI

a. Pindah Studi di lingkungan Universitas Setia Budi

- 1) Telah mengikuti kegiatan akademik secara terus menerus dengan masa studi minimal 2 semester
- 2) Tidak karena melanggar tata tertib kehidupan kampus atau sebab lain yang sejenis
- 3) Disetujui oleh Fakultas melalui pertimbangan Program Studi asal
- 4) Disetujui oleh Fakultas melalui pertimbangan Program Studi yang dituju dengan memperhatikan kemampuan daya tampung dan atau hasil akreditasi matakuliah yang telah ditempuh dan atau sisa masa studi
- 5) Pindah studi hanya diizinkan satu kali
- 6) Masa studi mahasiswa pindahan tetap diperhitungkan dengan lama studi yang bersangkutan
- 7) Pengajuan permohonan pindah studi diajukan selambat-lambatnya dua minggu sebelum awal kuliah semester gasal/genap dimulai sesuai dengan kalender akademik. Permohonan yang melewati batas waktu tersebut, **tidak akan diperhatikan / ditolak**.
- 8) Pindah studi mahasiswa ditetapkan dengan keputusan Rektor setelah memperoleh persetujuan dari Fakultas / Program Studi yang dituju
- 9) Tatacara pengajuan permohonan pindah studi di lingkungan Universitas Setia Budi secara teknis diatur pelaksanaannya oleh fakultas yang dituju

b. Pindah Studi / transfer dari luar Universitas Setia Budi

Pindah studi atau transfer tidak wajib dilakukan oleh semua Fakultas. Apabila Fakultas menerima pindah studi/transfer harus mengikuti aturan berikut:

1) Ketentuan Umum

- a) Fakultas/ Program Studi dari perguruan tinggi asal harus sejenis dan sejalur dengan fakultas / Program Studi yang dituju di lingkungan Universitas Setia Budi dan dengan peringkat akreditasi BAN-PT/ LAM yang setingkat atau lebih tinggi
- b) Universitas Setia Budi tidak menerima mahasiswa dari perguruan tinggi lain yang tidak memiliki status sebagai mahasiswa karena dikeluarkan / putus studi dari perguruan tinggi lain tersebut.
- c) Lama studi dan jumlah kredit yang diperoleh di perguruan tinggi asal
 - i. Untuk program Diploma, telah mengikuti pendidikan secara terus menerus dengan masa studi minimal 2 semester dan maksimal 6semester, serta mengumpulkan kredit minimal :
 - untuk 2 semester 24 sks dengan $IPK > 2.00$
 - untuk 4 semester 48 sks dengan $IPK \geq 2.00$
 - untuk 6 semester 72 sks dengan $IPK \geq 2.00$
 - ii. Untuk program Sarjana, telah mengikuti pendidikan secara terus menerus dengan masa studi minimal 4 semester dan paling lama maksimal 8 semester, serta telah mengumpulkan kreditminimal:
 - untuk 4 semester 48 sks dengan $IPK \geq 2.00$
 - untuk 6 semester 72 sks dengan $IPK \geq 2.00$
 - untuk 8 semester 96 sks dengan $IPK \geq 2.00$
 - iii. Apabila jumlah sks dari perguruan tinggi asal telah memenuhi ketentuan batas minimal lulus program diploma atau sarjana, maka diwajibkan menempuh mata kuliah keahlian yang ditawarkan oleh program studi di Universitas Setia Budi minimal 8 sks bagi program diploma III dan 12 sks bagi program Sarjana & Diploma IV
 - iv. Lama studi pada Fakultas/Program Studi yang ditinggalkan tetap diperhitungkan dalam masa studi pada Fakultas Program Studi Universitas Setia Budi yang menerima pindahan

- d) Tidak pernah melakukan pelanggaran tata tertib kehidupan kampus universitas/ fakultas atau sebab lain yang sejenis di Perguruan Tinggi asal dibuktikan dengan surat keterangan dari Perguruan Tinggi asal.
- e) Alasan pindah karena mengikuti orang tua / wali / suami / istri (dikuatkan dengan surat keterangan dari pihak yang berwenang)
- f) Sebagai utusan daerah / perguruan tinggi (dikuatkan dengan surat usulan dari Pemda / pimpinan perguruan tinggi yang bersangkutan)
- g) Pengajuan permohonan pindah studi diajukan selambat-lambatnya dua minggu sebelum awal kuliah semester dimulai sesuai dengan kalender akademik. Permohonan yang melewati batas waktu yang ditentukan tidak akan diperhatikan / ditolak

2) **Ketentuan Khusus**

Di tingkat fakultas diperlukan persyaratan khusus, dengan memperhatikan kemampuan daya tampung pada Fakultas/Program Studi di lingkungan Universitas Setia Budi dan atau Akreditasi mata kuliah dan atau sisa masa studi

- 3) Pindah studi mahasiswa ditetapkan dengan keputusan Rektor setelah memperoleh persetujuan dari Fakultas/Program Studi yang dituju.
- 4) Tata cara pengajuan permohonan pindah studi secara teknis, diatur dalam fakultas yang dituju.
- 5) Rektor dapat menetapkan lain di luar ketentuan tersebut di atas dengan pertimbangan khusus.

c. Pindah Studi keluar dari USB

Mahasiswa yang sudah terdaftar pada Program Studi di lingkungan USB diperbolehkan untuk pindah ke Perguruan Tinggi lain, karena alasan tertentu atau mengikuti keluarga, dengan ketentuan sebagai berikut :

- 1) Telah mengikuti kegiatan akademik secara terus menerus dengan masa studi minimal selama 2 (dua) semester
- 2) Tidak melanggar tata tertib suasana akademik kampus atau sebab lain yang sejenis
- 3) Mengajukan surat permohonan ke Dekan Fakultas, dimana surat permohonan tersebut telah disetujui orang tua/ wali, dengan melampirkan :
 - a) Menyelesaikan kewajiban administrasi keuangan pada semester berjalan atau sebelumnya

- b) Surat keterangan bebas tanggungan perpustakaan atau peralatan di laboratorium
 - c) Kartu mahasiswa asli
- 4) Setelah surat permohonan disetujui oleh Dekan Fakultas, mahasiswa akan mendapatkan Surat Keterangan dari Fakultas yang menerangkan bahwa mahasiswa tersebut pernah menempuh kuliah di USB sampai dengan semester yang telah dilaksanakan, dan dibuktikan dengan Kartu Hasil Studi (KHS).
- 5) Rektor menerbitkan Surat Keputusan menghentikan statusnya sebagai mahasiswa USB.

7) CUTI AKADEMIK

Mahasiswa Program Akademik dan Program Vokasi di Universitas Setia Budi dalam keadaan tertentu dibenarkan untuk mengajukan permohonan ijin cuti tidak mengikuti kegiatan akademik, dengan syarat:

- a. Mahasiswa cuti adalah mahasiswa yang berhenti mengikuti kegiatan akademik sebelum program studinya selesai kemudian mengikuti kembali kegiatan akademik dengan seijin Dekan Fakultas dan telah konsultasi dengan Ketua Program Studi dan Pembimbing Akademik.
- b. Waktu cuti studi hanya diberikan **maksimal selama 2 (dua) semester dan tidak berurutan**, kecuali dengan kebijakan khusus yang disetujui dan diperbolehkan oleh Dekan Fakultas.
- c. Waktu cuti diperhitungkan untuk menentukan batas waktu penyelesaian studi.
- d. Permohonan ijin cuti studi hanya dapat diajukan oleh mahasiswa yang telah mengikuti kuliah paling sedikit / minimal 2 (dua) semester.
- e. Mahasiswa membuat surat permohonan ijin cuti studi dengan alasan yang jelas ke Dekan Fakultas, dan sebelumnya sudah konsultasi dengan Ketua Program Studi atau Pembimbing Akademik, **dibuat rangkap 4**, dengan distribusi: Dekan, Ketua Program Studi, Pembimbing Akademik dan Biro Administrasi Akademik & Sistem Informasi (BAA&SI).
- f. Mahasiswa cuti diwajibkan **membayar SPP Variabel sebesar 5 SKS / semester** yang nominalnya ditentukan sesuai dengan tahun masuknya.
- g. Mahasiswa yang ingin aktif kembali diwajibkan membuat surat permohonan ke Dekan Fakultas dan sebelumnya sudah konsultasi dengan Ketua Program Studi

atau Pembimbing Akademik (**dibuat rangkap 4**, dengan distribusi: Dekan, Ketua Program Studi, Pembimbing Akademik dan BAA&SI).

- h. Mahasiswa yang berhenti mengikuti kegiatan akademik **tanpa pemberitahuan dan melanggar ketentuan butir diatas**, maka waktu berhenti akan **ikut** diperhitungkan dalam menentukan batas waktu studi dan mahasiswa **diwajibkan membayar SPP Variabel 10 SKS dan SPP Tetap/semester**, dengan terlebih dahulu membuat surat permohonan ke Dekan Fakultas.

Ketentuan lain:

Mahasiswa yang dengan sengaja meninggalkan kegiatan akademik lebih dari 2 (dua) semester **tidak** diperkenankan mengikuti kegiatan akademik kembali dan **dinyatakan keluar/ berhenti** dari Universitas Setia Budi.

8) **BATAS WAKTU STUDI**

- a. Batas waktu studi pendidikan pada jenjang Strata 1 (S-1) dan Diploma IV (D-IV) Beban studi program pendidikan S-1 & D-IV Universitas Setia Budi adalah jumlah mata kuliah yang dihitung dengan satuan sks yang harus ditempuh oleh mahasiswa untuk memperoleh gelar Sarjana minimal 144 sks dan maksimal 150 sks. Beban sks dijadwalkan dalam 8 semester, dapat ditempuh dalam waktu 8 semester dan selambat-selambatnya 14 semester.
- b. Batas waktu studi pendidikan pada jenjang Diploma III (D-III) Beban studi program pendidikan D-III Universitas Setia Budi adalah jumlah mata kuliah yang dihitung dengan satuan sks yang harus ditempuh oleh mahasiswa untuk memperoleh gelar Ahli Madya minimal 110 sks dan maksimal 120 sks.
Beban sks dijadwalkan dalam 6 semester, dapat ditempuh dalam waktu 6 semester dan selambat- selambatnya 10 semester.

9) **DROP OUT (DO)**

- a. Tidak dapat memenuhi target tahapan evaluasi kemajuan studi.
- b. Tidak mampu menyelesaikan studi D-III selama 10 semester; Strata 1 (S-1) dan D-IV dalam waktu 14 semester dianggap gagal atau drop out (DO)

D. PROSES ADMINISTRASI AKADEMIK

1. REGISTRASI

Registrasi / Daftar Ulang bertujuan untuk memperoleh hak mengikuti proses Pembelajarannya itu perkuliahan dan ujian dengan memperhatikan peraturan yang ada. Registrasi dilaksanakan pada setiap awal semester, yaitu bulan Agustus dan Januari.

Prosedur Registrasi:

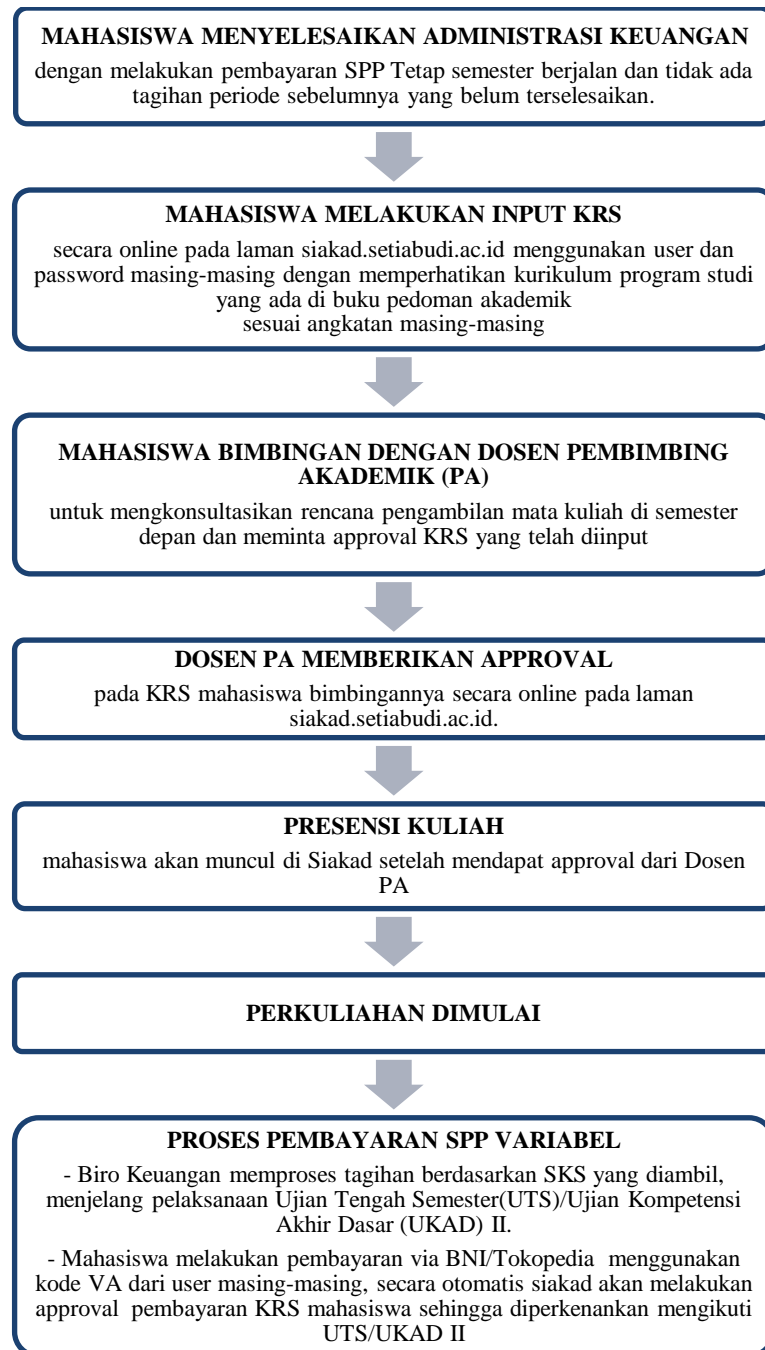

PERSYARATAN ADMINISTRASI BAGI WARGA NEGARA ASING

a. Persyaratan Umum

Bagi WNA yang akan menjadi mahasiswa di Universitas Setia Budi harus memenuhi persyaratan sebagai berikut:

- 1) Daftar riwayat hidup
- 2) Salinan dan pindaian asli ijazah termasuk transkrip akademik
- 3) Salinan dan pindaian asli paspor
- 4) Surat Pernyataan:
 - a) Tidak akan bekerja selama belajar di Indonesia.
 - b) Tidak berpartisipasi di dalam aktivitas politik.
 - c) Mematuhi Peraturan perundang-undangan yang ada di Indonesia.
- 5) Surat Pernyataan dari penjamin atau penanggungjawab selama belajar.
- 6) Surat Keterangan Jaminan Pembiayaan
- 7) Surat Keterangan Sehat dari instansi berwenang
- 8) Foto berwarna ukuran paspor.

b. Persyaratan Khusus

- 1) Bagi calon mahasiswa WNA yang akan mengikuti program S1, D-IV dan D-III di Universitas Setia Budi, disamping harus memenuhi persyaratan umum tersebut diatas, juga harus lulus Seleksi Penerimaan Mahasiswa Baru atau placement test.
- 2) Untuk dapat mengikuti Seleksi Penerimaan Mahasiswa Baru harus mendapatkan izin belajar dari Direktorat Jenderal Pendidikan Tinggi, Riset dan Teknologi Kementerian Pendidikan, Kebudayaan, Riset dan Teknologi.
- 3) Mematuhi peraturan / ketentuan-ketentuan yang berlaku di Universitas Setia Budi.

c. Prosedur dan tata cara permohonan bagi warga Negara asing untuk menjadi mahasiswa Universitas Setia Budi adalah sebagai berikut

- 1) Mahasiswa mempersiapkan persyaratan pengurusan Izin Belajar dan menyampaikan kepada Perguruan Tinggi.
- 2) Perguruan tinggi melengkapi dokumen yang dipersyaratkan dan mengajukan permohonan izin belajar kepada Direktur Kelembagaan melalui aplikasi Izin Belajar Mahasiswa Asing.

- 3) Pengelola Layanan Izin Belajar di Direktorat Kelembagaan menerima, melakukan Verifikasi dan Validasi atas permohonan Izin Belajar dari perguruan tinggi.
- 4) Direktur Kelembagaan memberikan persetujuan izin belajar dengan menggunakan Tanda Tangan Digital yang telah mendapatkan Sertifikasi dari BSrE.
- 5) Perguruan tinggi menerima persetujuan izin belajar dan menyampaikan surat izin belajar kepada mahasiswa.
- 6) Pengelola Layanan Izin Belajar (IB) di Direktorat Kelembagaan memfasilitasi pelaksanaan pengawasan, evaluasi dan pembinaan mahasiswa internasional melalui forum Clearing House.

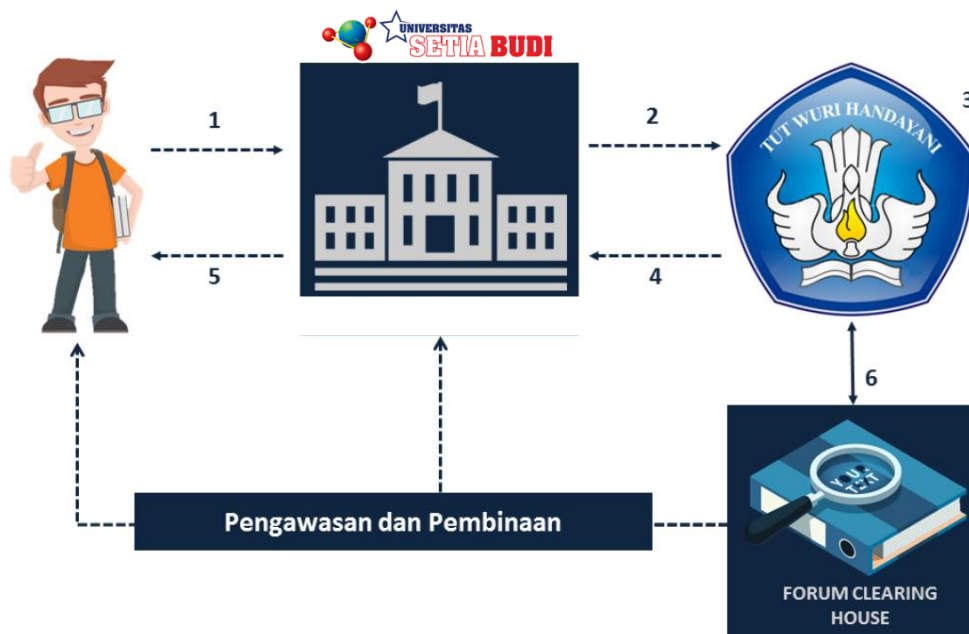

d. Pengajuan Izin Belajar Baru dan Perpanjangan Ijin Belajar

1) Pengajuan Izin Belajar Baru

- a) Hasil Pindaian Surat Permohonan Izin Belajar bagi Mahasiswa Asing dari Perguruan Tinggi yang ditujukan kepada Direktur Pembinaan Kelembagaan Perguruan Tinggi.
- b) Informasi terkait program studi dan data pribadi.
- c) Hasil Pindaian Surat Diterima di Perguruan Tinggi (LOA).
- d) Hasil Pindaian Ijazah atau Transkrip Akademik.
- e) Hasil Pindaian Paspor.

- f) Hasil Pindaian Surat Pernyataan untuk:
 - Tidak akan bekerja selama belajar di Indonesia.
 - Tidak berpartisipasi di dalam aktivitas politik.
 - Mematuhi Peraturan perundang-undangan yang ada di Indonesia.
 - g) Hasil Pindaian Surat Pernyataan dari penjamin atau penanggungjawab selama belajar.
 - h) Hasil Pindaian Surat Keterangan Jaminan Pembiayaan.
 - i) Hasil Pindaian Surat Keterangan Sehat.
 - j) Hasil Pindaian Foto berwarna ukuran paspor.
- 2) Pengajuan Perpanjangan Izin Belajar
- a) Hasil Pindaian Surat Permohonan Perpanjangan Izin Belajar bagi Mahasiswa Asing dari Perguruan Tinggi yang ditujukan kepada Direktur Pembinaan Kelembagaan Perguruan Tinggi.
 - b) Semua Informasi dan Dokumen yang digunakan pada permohonan Izin Baru, ditambah dengan:
 - Hasil Pindaian Transkrip Akademik.
 - Hasil Pindaian KITAS (Kartu Ijin Tinggal Terbatas) dan Surat Tanda Melapor (STM) / Surat Keterangan Lapor Diri (SKLD).

2. PEMBELAJARAN

c. Kode Mata Kuliah

Setiap mata kuliah dilengkapi dengan kode yang terdiri dari sepuluh digit, satu digit pertama terdiri dari huruf besar, dan sembilan digit terakhir berupa angka. Arti dari satu huruf besar di awal kode mata kuliah adalah sebagai berikut:

A : Program Studi S1 Farmasi

B : Program Studi D III Farmasi

C : Program Studi D III Analisis Farmasi dan Makanan.

D : Program Studi S1 Teknik Kimia

E : Program Studi S1 Teknik Industri

F : Program Studi D III Analisis Kimia.

J : Program Studi D III Analisis Kesehatan

N : Program Studi D IV Analisis Kesehatan

K : Program Studi S1 Psikologi

L : Program Studi S1 Manajemen (Rumah Sakit)

M : Program Studi S1 Akuntansi (Perpajakan)

Petunjuk Kode Mata Kuliah:

- Digit ke-1 : kode program studi
- Digit ke-2 : semester mata kuliah
- Digit ke-3 : jenis mata kuliah: teori (0) ; praktek (1);
gabungan teori praktek (2)
- Digit ke-4&5 : urutan mata kuliah dalam semester tersebut
- Digit ke-6 & 7 : jumlah kelas paralel mata kuliah
- Digit ke-8 : jumlah sks
- Digit ke-9 & 10 : tahun kurikulum mata kuliah

d. Kegiatan Tatap Muka Kuliah Dan Praktikum

- 1) Mahasiswa diwajibkan mengikuti semua kegiatan tatap muka kuliah, praktikum dan kegiatan akademik lainnya sesuai dengan daftar mata kuliah yang ditempuhnya dalam KRS secara tertib dan teratur atas dasar ketentuan-ketentuan yang berlaku.
- 2) Selama masa kuliah dan praktikum mahasiswa diberikan tugas –tugas terstruktur yang merupakan komponen penilaian akademik.
- 3) Mahasiswa sebaiknya dapat mengatur waktunya sendiri untuk melakukan tugas-tugas mandiri perkuliahan, seperti membaca buku literature, membuat paper, makalah, laporan praktikum, dan lain-lain.

e. Presensi (Daftar Hadir)

- 1) Daftar hadir dibuat berdasarkan KRS yang telah diinputkan mahasiswa dalam Edumanage dan approval dari Biro Keuangan. Mahasiswa yang tidak tercantum namanya dalam daftar hadir harus segera melapor ke BAA&SI. Mahasiswa tidak diperkenankan mengubah/ menambah/menulis nama dalam daftar hadir perkuliahan.
- 2) Daftar hadir ditandatangani oleh mahasiswa sesuai dengan baris pada nama yang sesuai. Kelalaian tandatangan dalam daftar hadir dianggap tidak masuk kuliah.
- 3) Setiap selesai kuliah, daftar hadir dibawa oleh Dosen Pengampu kemudian diserahkan ke Tata Usaha Fakultas untuk direkap serta akan diberi tanda silang (X) bila mahasiswa tidak menandatangani / tidak hadir.

- 4) Dosen bertanggung jawab atas daftar hadir mahasiswa selama dalam ruang kuliah.
- 5) Ijin tidak mengikuti kegiatan kuliah/praktikum dalam waktu yang telah ditetapkan, diberikan bila yang bersangkutan sakit (ditunjukkan dengan surat keterangan dokter), terkena musibah (surat dari orang tua/wali) atau sebab lain yang sangat penting (ditunjukkan dengan ijin tertulis dari dosen PA atau pimpinan Fakultas). Semua surat ijin harus dikirimkan kepada Ketua Program Studi selambat lambatnya satu minggu setelah pembelajaran tersebut berlangsung.
- 6) Bila kehadiran mahasiswa kurang dari 100 % saat akhir pembelajaran, karena kealpaan mahasiswa, maka mahasiswa tidak diperkenankan mengikuti ujian.

f. Pindah Kelompok

Pada dasarnya mahasiswa reguler tidak diperkenankan pindah kelompok Teori/Praktek, pindah kelompok Teori/Praktek hanya diberikan bagi mereka yang benar-benar mempunyai alasan yang sangat kuat.

Pindah kelas bagi yang sangat memerlukan hanya diijinkan bila yang bersangkutan mendapatkan ijin tertulis dari Wakil Rektor I Bidang Akademik.

g. Kuliah Lintas Fakultas

Mahasiswa diperkenankan mengikuti kuliah lintas Fakultas. Syarat mengikuti kuliah lintas Fakultas adalah mata kuliah tersebut merupakan mata kuliah umum dan harus mendapatkan persetujuan tertulis dari Wakil Rektor I Bidang Akademik.

3. UJIAN

- a. Ujian merupakan proses identifikasi dan penentuan tingkat penetrasi maupun penguasaan bahan kajian oleh pembelajar melalui parameter dan variabel ukur yang akuntabel.
- b. Pada mata kuliah teori dilakukan 4 tahap penilaian untuk mengukur ketercapaian tiap Kompetensi Akhir yang Diharapkan (KAD), disebut Ujian KAD (UKAD), yaitu UKAD 1, UKAD 2, UKAD 3 dan UKAD 4. Teknis pelaksanaan tiap UKAD dilakukan secara mandiri dan atau terjadwal, diatur oleh fakultas.
- c. Pada mata kuliah praktikum, ujian diselenggarakan minimal 2 kali dalam satu semester. Jadwal ujian sepenuhnya ditentukan oleh dosen pengampu mata kuliah praktek yang bersangkutan sesuai dengan RPS.

- d. Jenis UKAD dapat berupa tes tulis, tes lisan, unjuk kerja atau tes yang lain yang dapat digunakan untuk mengukur ketercapaian pengetahuan, ketrampilan dan sikap.
- e. Untuk menempuh UKAD mata kuliah teori dan praktikum, mahasiswa harus memenuhi persyaratan sebagai berikut :
 - 1) Mata kuliah tersebut diprogramkan di KRS oleh mahasiswa yang bersangkutan
 - 2) Mahasiswa harus mengikuti kuliah minimal 14 kali pertemuan tidak termasuk UKAD.
- f. Mata kuliah dapat diujikan, bila sekurang-kurang telah terselenggara minimal 14 kali (sesuai pembagian UKAD pada RPS)
- g. Dosen menyusun rencana penilaian setiap KAD sesuai RPS.
- h. Batas ketuntasan setiap KAD serendah-rendahnya C (2,00) setara dengan 60. Fakultas dapat menetapkan melebihi batas tuntas tersebut, dan dituangkan dalam pedoman akademik fakultas.
- i. Dosen memberikan umpan balik terhadap hasil UKAD, mengumumkan hasil UKAD kepada mahasiswa.
- j. Mahasiswa yang belum memenuhi batas tuntas wajib melakukan perbaikan. Sistem perbaikan dapat berupa unjuk kerja, tes lisan, tes tulis, tugas dan lain-lain. Teknik pelaksanaan perbaikan diatur oleh fakultas. Jika pada semester tersebut mahasiswa dinyatakan tidak tuntas, maka diwajibkan mengulang pada semester yang sama tahun berikutnya.
- k. Dosen mendokumentasikan hasil penilaian dan melaporkan ke program studi.
- l. Bobot penilaian tiap-tiap KAD ditetapkan secara mandiri oleh dosen pengampu/tim dengan memperhatikan kedalaman dan keluasan bahan kajian.
- m. Hasil penilaian diumumkan kepada mahasiswa setelah satu tahap pembelajaran (setiap UKAD) sesuai dengan RPS.
- n. Hasil penilaian setiap UKAD wajib diserahkan kepada prodi
- o. Karena pembobotan tiap KAD berbeda pada masing-masing mata kuliah, maka dosen wajib mengisi nilai akhir.
- p. Nilai akhir wajib diupload ke sistem edumanage selambat-lambatnya 7 (tujuh) hari setelah UKAD 4. Sistem edumanage akan mengubah nilai angka ke nilai huruf secara otomatis.

Ujian Susulan

Mahasiswa yang karena suatu sebab sehingga terpaksa tidak dapat mengikuti ujian maka untuk dapat mengikuti ujian susulan harus mengajukan surat permohonan kepada Ketua Program Studi dengan dilampiri bukti–bukti alasan ketidakhadirannya dalam ujian. **Alasan-alasan yang bisa diterima** untuk mengikuti ujian susulan adalah sebagai berikut:

- a. Pihak keluarga (kakek / nenek) meninggal, syarat pengajuan:
 - 1) Membawa fotokopi surat kematian dari RT / RW.
 - 2) Membawa fotokopi Kartu Keluarga (KK).
 - 3) Membawa fotokopi Akte Kelahiran orang tua bila nama kakek / nenek tidak tercantum dalam Kartu Keluarga (KK).
 - 4) Membawa fotokopi Kartu Ujian.
- b. Pihak keluarga inti (orangtua / saudara kandung) meninggal, syarat pengajuan:
 - 1) Membawa fotokopi surat kematian dari RT / RW.
 - 2) Membawa fotokopi Kartu Keluarga (KK).
 - 3) Membawa fotokopi Kartu Ujian.
- c. Menderita sakit dan harus rawat inap di rumah sakit, syarat pengajuan:
 - 1) Membawa surat rawat inap dari rumah sakit (asli).
 - 2) Membawa fotokopi resep obat dari dokter rumah sakit.
 - 3) Membawa fotokopi kwitansi biaya rawat inap dari rumah sakit (asli).
 - 4) Membawa fotokopi hasil cek laboratorium.
 - 5) Membawa fotokopi Kartu Ujian.

Waktu dan tata cara pelaksanaan ujian susulan dilaksanakan secara mandiri oleh Dosen Pengampu dengan persetujuan Ketua Program Studi.

4. INPUT NILAI

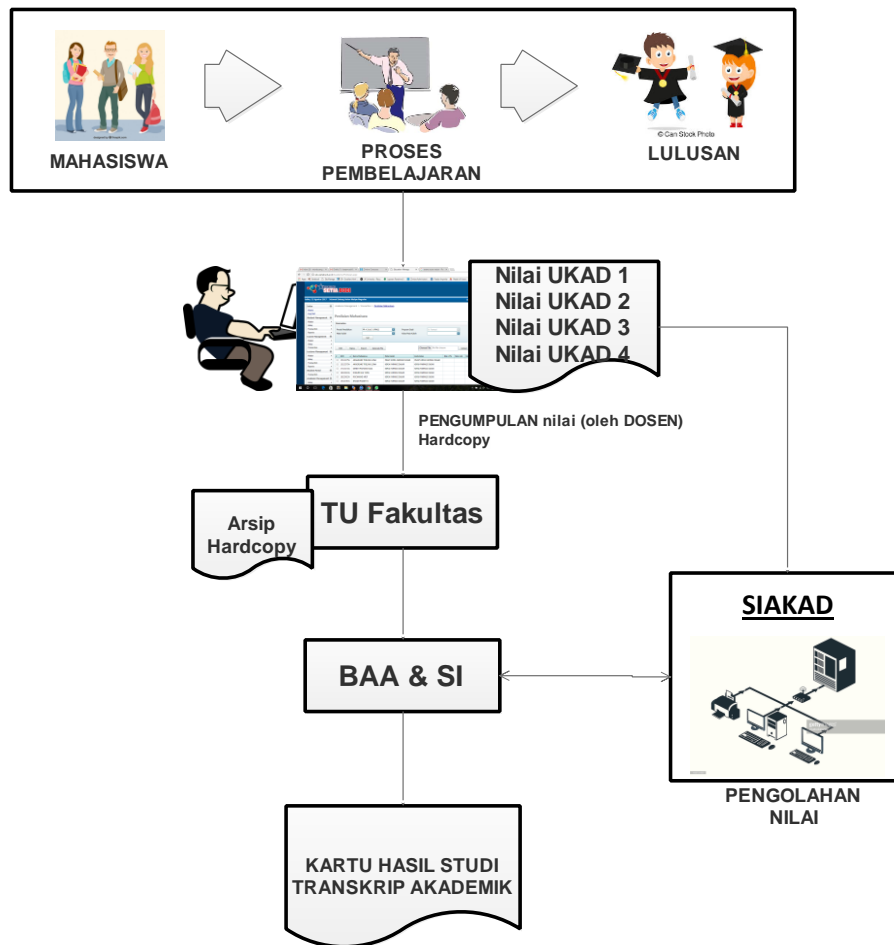

a. Pengumpulan nilai

Sistem pengelolaan nilai secara langsung masih tergantung kepada keterlibatan dan disiplin dosen, Ketua Program Studi, dan pengelola Tata Usaha Fakultas, didalam memasukkan nilai ke sistem Edumanage, dengan cara entry/ input nilai dalam format softcopy yang telah disediakan.

Keterlambatan penyerahan dan entry/ inputing nilai hasil ujian ini akan mengakibatkan keterlambatan penerbitan KHS yang dapat menyebabkan proses registrasi pada setiap awal semester tidak berjalan dengan lancar, dan yang pada akhirnya dapat merugikan mahasiswa.

b. Pengolahan nilai

Pengolahan nilai dilakukan dengan bantuan komputer berbasis Teknologi Informasi, yang dilakukan secara terpusat di Universitas (cq BAA&SI), dengan program Siakad yang telah disiapkan

5. PENERBITAN & PEMBAGIAN KARTU HASIL STUDI (KHS)

Kartu Hasil Studi (KHS) yang berisi nilai dari setiap mata kuliah yang diikuti serta perolehan IP pada semester berjalan, diterbitkan secara terpusat di Universitas (cq BAA&SI) untuk kemudian dikomunikasikan kepada mahasiswa dan/ atau orang tua mahasiswa, sebagai salah satu bentuk akuntabilitas kinerja institusi.

Penerbitan KHS secara terpusat dilakukan atas pertimbangan bahwa kedudukan KHS sangat strategis di dalam menentukan langkah-langkah kegiatan akademik bagi mahasiswa, sbb:

- a. Bahwa nilai dan IP Semester yang tertuang di dalam KHS digunakan oleh mahasiswa sebagai dasar pengambilan sejumlah sks mata kuliah untuk semester berikutnya.
- b. Bahwa nilai yang tertuang didalamnya harus dijamin tingkat akurasi dan validitasnya.
- c. Bahwa perlu menjamin keamanan (*security*) keberadaan KHS dari hal-hal yang tidak diinginkan.
- d. Bahwa KHS merupakan salah satu bentuk akuntabilitas kinerja institusi yang menentukan tingkat kredibilitasnya.

Penerbitan KHS dilakukan pada setiap akhir proses pembelajaran (akhir semester) setelah proses pengumpulan dan pengolahan nilai selesai dilakukan. Setelah dilakukan verifikasi oleh Kepala BAA&SI dan Ketua Program Studi maka KHS akan didistribusikan ke mahasiswa melalui Pembimbing Akademik. (tidak berlaku di Fakultas Farmasi karena sudah menerapkan sistem *paperless*). KHS juga ditampilkan dalam sistem Siakad sehingga mahasiswa dan orang tua dapat melihat dan mencetak hasil studi selama satu semester secara online di laman <http://siakad.setiabudi.ac.id>.

6. REVISI NILAI

Perbaikan atas nilai dalam KHS dapat dilakukan dengan dengan alasan tertentu dan telah mendapatkan persetujuan dari Ketua Program Studi, revisi hanya dapat dilakukan maksimal 1 bulan setelah nilai keluar. Adapun tahapannya adalah sebagai berikut:

- a. Dosen Pengampu mengisi Form Revisi Nilai yang telah disediakan di BAA&SI.
- b. Ketua Program Studi menyetujui Form Revisi Nilai dari Dosen Pengampu, selanjutnya Form yang telah disetujui didistribusikan ke BAA&SI untuk ditindaklanjuti.

7. TUGAS AKHIR

Tugas Akhir merupakan salah satu kewajiban mahasiswa pada Semester Akhir, yang akan diatur Petunjuk Pelaksanaan (Juklak) di masing-masing Fakultas.

8. MENGULANG MATA KULIAH YANG TIDAK LULUS

Bila mahasiswa tidak lulus mata kuliah teori / praktek diberi kesempatan untuk mengulang Mata Kuliah dengan cara mengikuti pembelajaran reguler. Dimaksudkan adalah kesempatan yang diberikan kepada mahasiswa untuk mengulang mata kuliah yang tidak lulus atau memperbaiki nilai suatu mata kuliah teori/praktek yang pernah ditempuh, dengan ketentuan sebagai berikut:

- 1) Mata kuliah tersebut ditawarkan pada Semester Gasal / Genap
- 2) Di programkan pada Kartu Rencana Studi (KRS)
- 3) Perkuliahan mengikuti reguler sesuai jadwal yang telah ditetapkan Fakultas.

9. WISUDA

Wisuda adalah salah satu upacara akademik di Universitas Setia Budi, ditandai dengan pelepasan dan pelantikan para lulusan yang telah memenuhi persyaratan akademik dan administratif, serta pengucapan Janji Alumni, penyampaian ijazah, transkrip akademik dan kelengkapan lulusan yang lain. Upacara wisuda dilaksanakan dalam 2 (dua) kali dalam satu Tahun Akademik yaitu bulan Oktober dan Mei. Mahasiswa yang telah dinyatakan lulus dari suatu program pendidikan di Universitas Setia Budi wajib mengikuti upacara wisuda pada periode kelulusannya.

a. Persyaratan Mengikuti Wisuda

1) Persyaratan akademik:

Dinyatakan lulus dalam rapat yudisium Fakultas, selambat-lambatnya 45 hari sebelum hari H wisuda. Setelah lewat batas waktu tersebut disarankan agar yang bersangkutan mengikuti upacara wisuda pada periode berikutnya (yang akan datang).

2) Persyaratan administratif:

Calon peserta wisuda diwajibkan memenuhi persyaratan sbb:

- a) Membayar lunas biaya SPP semester berjalan dan sebelumnya, serta biaya administrasi pendidikan lainnya
- b) Tidak memiliki pinjaman bahan pustaka di perpustakaan di lingkungan USB dan/atau tidak memiliki kewajiban akademik lain yang berkaitan dengan perpustakaan tersebut
- c) Tidak memiliki pinjaman peralatan atau bahan praktikum di laboratorium dan/ atau tidak memiliki kewajiban akademik lain yang berkaitan dengan laboratorium tersebut
- d) Membayar lunas biaya upacara wisuda USB, sesuai dengan ketentuan yang berlaku
- e) Mengisi Formulir Isian Data sebagai dasar penerbitan Buku Wisuda dan di kumpulkan ke Tata Usaha Fakultas
- f) Telah mengikuti Pengenalan Program Studi dan Program Pendidikan (PPSPP) dan Latihan Keterampilan Manajemen Mahasiswa Tingkat Pradasar (LKMM-PD)
- g) Telah mengikuti Pendidikan Anti Korupsi (PAK)

b. Waktu, Tempat, Dan Prosedur Pendaftaran Calon Peserta Wisuda

- 1) Pendaftaran wisuda dilakukan secara online di laman siyuda.setiabudi.ac.id. Pendaftaran wisuda dilakukan oleh mahasiswa sekaligus ketika mendaftar yudisium.
- 2) Prosedur Pendaftaran Yudisium dan Wisuda

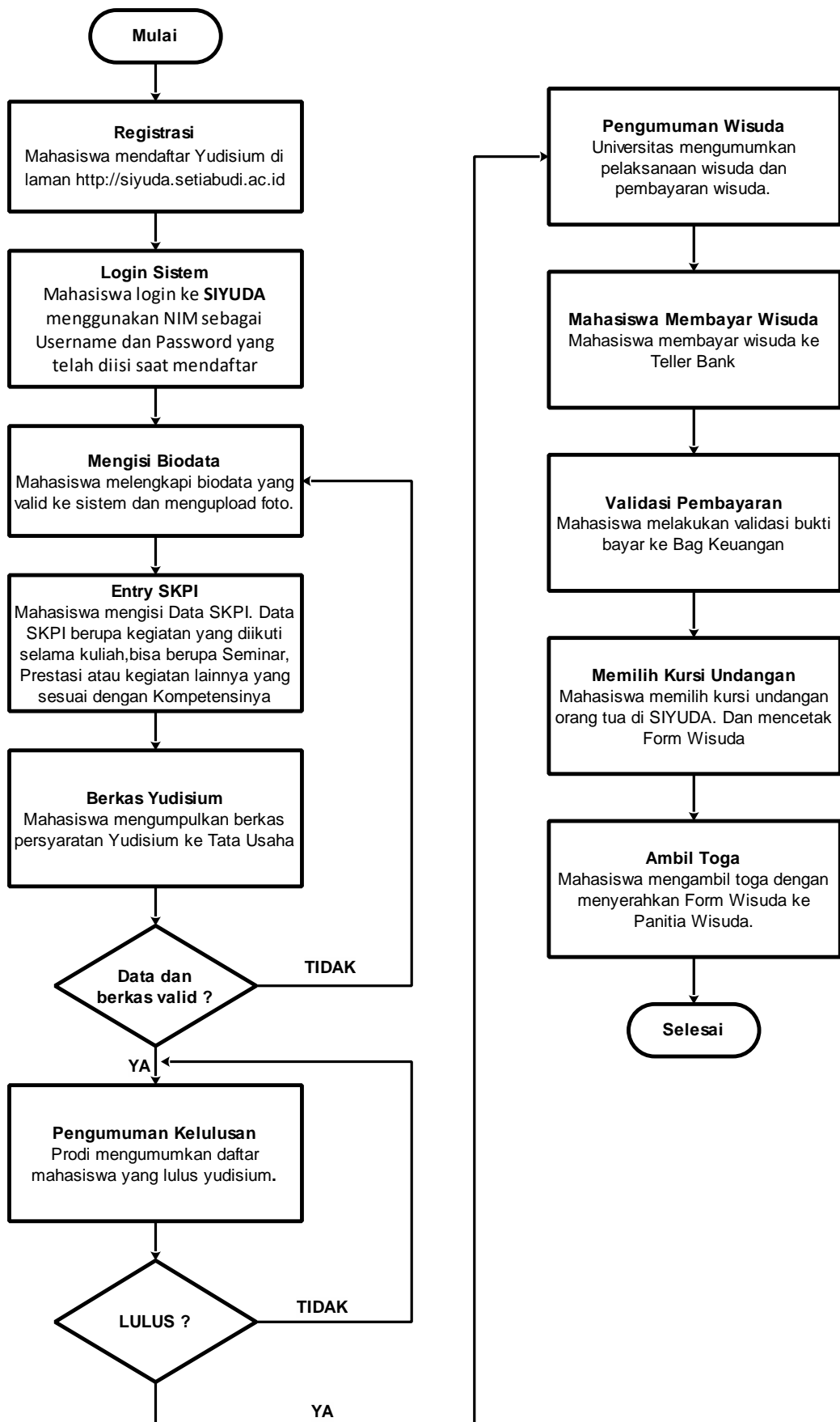

10. PELANGGARAN AKADEMIK

a . Jenis - jenis pelanggaran akademik

1). Penyontekan

Barang siapa secara melawan hukum memakai atau menggunakan untuk dapat dipakai suatu barang dengan maksud melakukan perbuatan curang dalam kegiatan akademik

2). Pemalsuan

Barang siapa membuat surat palsu atau memalsukan surat yang dapat menimbulkan hak atau diperuntukkan sebagai bukti sesuatu hak untuk dipakai sendiri atau menyuruh orang lain untuk memakai surat itu seolah-olah isinya benar dan tidak palsu.

3). Plagiat

Barang siapa secara melawan hukum dengan maksud menguntungkan diri sendiri atau orang lain mengambil seluruhnya atau sebagian hasil karya ilmiah dalam bentuk khusus sesuai dengan norma-norma akademik, memakai atau menggunakannya untuk dipakai seolah-olah hasil karyanya sendiri atau orang lain

4). Penyuapan

Barang siapa secara melawan hukum menjanjikan sesuatu atau memberikan sesuatu kepada orang lain untuk berbuat atau tidak berbuat sesuatu dalam kedudukan atau jabatannya yang bertentangan kewajibannya sesuai dengan norma-norma akademik

5). Perjokian

Barang siapa secara melawan hukum menggantikan hak dan kewajiban orang lain atas permintaan atau kehendaknya sendiri dengan maksud menguntungkan diri sendiri atau orang lain yang bertentangan dengan norma-norma akademik

6). Pemerasan

Barang siapa dengan maksud menguntungkan diri sendiri atau orang lain secara melawan hukum dengan kekerasan atau ancaman kekerasan memaksa seseorang untuk berbuat atau tidak berbuat sesuatu yang bertentangan dengan hak dan kewajibannya sesuai dengan norma-norma akademik

7). Pengancaman

Barang siapa dengan maksud untuk menguntungkan diri sendiri atau orang lain secara melawan hukum dengan ancaman pencemaran nama baik secara lisan maupun tulisan, memaksa seseorang atau lembaga untuk berbuat sesuatu atau tidak berbuat sesuatu yang bertentangan dengan norma-norma akademik

8). Percobaan dan pembantuan

Barang siapa melakukan percobaan dan pembantuan terhadap perbuatan-perbuatan sebagaimana disebutkan dalam ayat (1) sampai dengan (8) dalam pasal ini, dikualifikasikan sebagai pelanggaran akademik

b. Sanksi terhadap Pelanggaran Akademik

1. Peringatan keras secara lisan oleh petugas ataupun tertulis oleh Pimpinan Fakultas atau Ketua Program Studi.
2. Pengurangan nilai ujian dan atau pernyataan tidak lulus pada mata kuliah atau kegiatan akademik dilaksanakan oleh dosen pengampu yang bersangkutan atas permintaan Pimpinan Fakultas atau Ketua Program Studi.
3. Dicabut hak/izin mengikuti kegiatan akademik untuk sementara oleh Pimpinan Universitas Setia Budi.
4. Pemecatan atau dikeluarkan (dicabut status kemahasiswaannya secara permanen) oleh Pimpinan Universitas Setia Budi.

BAB III

FAKULTAS TEKNIK

A. PENGANTAR

Fakultas Teknik berdiri sejak 1997 hasil pengembangan dari Sekolah Tinggi Teknik Kimia Surakarta (STTKS) berdasarkan Surat Keputusan Menteri Pendidikan dan Kebudayaan nomor 77/D/O/1997 tanggal 11 Nopember 1997. Saat ini, Fakultas Teknik mempunyai 3 program studi yaitu S1 Teknik Kimia, S1 Teknik Industri dan S-1 Teknik Industri.

B. VISI DAN MISI

Visi Fakultas Teknik

Visi Fakultas Teknik Universitas Setia Budi (USB) adalah “Menjadi Fakultas dengan Program Studi Unggul dan Menghasilkan Lulusan yang Kompeten, Berbudi Pekerti Luhur dan Berwawasan Internasional.

Misi Fakultas Teknik

Misi Fakultas Teknik USB adalah :

1. Menyelenggarakan pengelolaan fakultas yang sehat.
2. Menyelenggarakan pendidikan, penelitian, dan pengabdian masyarakat di bidang Teknik Kimia, Teknik Industri dan Analisis Kimia yang kreatif dan inovatif sesuai perkembangan IPTEK dan kebutuhan masyarakat.
3. Memperluas jejaring kemitraan tingkat nasional dan internasional di bidang Teknik Kimia, Teknik Industri dan Analisis Kimia.
4. Memperkuat potensi mahasiswa di bidang Teknik Kimia, Teknik Industri serta Analisis Kimia dan lulusan yang berkarakter unggul.

C. TUJUAN FAKULTAS TEKNIK

1. Menghasilkan lulusan di bidang Teknik Kimia, Teknik Industri, dan Analisis Kimia yang berkualitas, yaitu yang beriman dan bertaqwa kepada Tuhan Yang Maha Esa, berbudi pekerti luhur, mampu menerapkan dan mengembangkan IPTEK, serta memiliki daya saing nasional.

2. Menghasilkan penelitian inovatif di bidang Teknik Kimia, Teknik Industri, dan Analisis Kimia yang mendorong pengembangan IPTEK dalam skala nasional.
3. Menghasilkan IPTEK di bidang Teknik Kimia, Teknik Industri, dan Analisis Kimia untuk memberdayakan masyarakat agar mampu menyelesaikan masalah secara mandiri dan berkelanjutan melalui kegiatan pengabdian kepada masyarakat
4. Mewujudkan kesehatan organisasi program studi pada tingkat yang memadai, meliputi aspek SDM, finansial, tata kelola, regulasi dan penjaminan mutu.
5. Mewujudkan jejaring (*networking*) kemitraan pada tingkat nasional, regional, dan internasional di bidang Teknik Kimia, Teknik Industri, dan Analisis Kimia.

D. ORGANISASI FAKULTAS TEKNIK

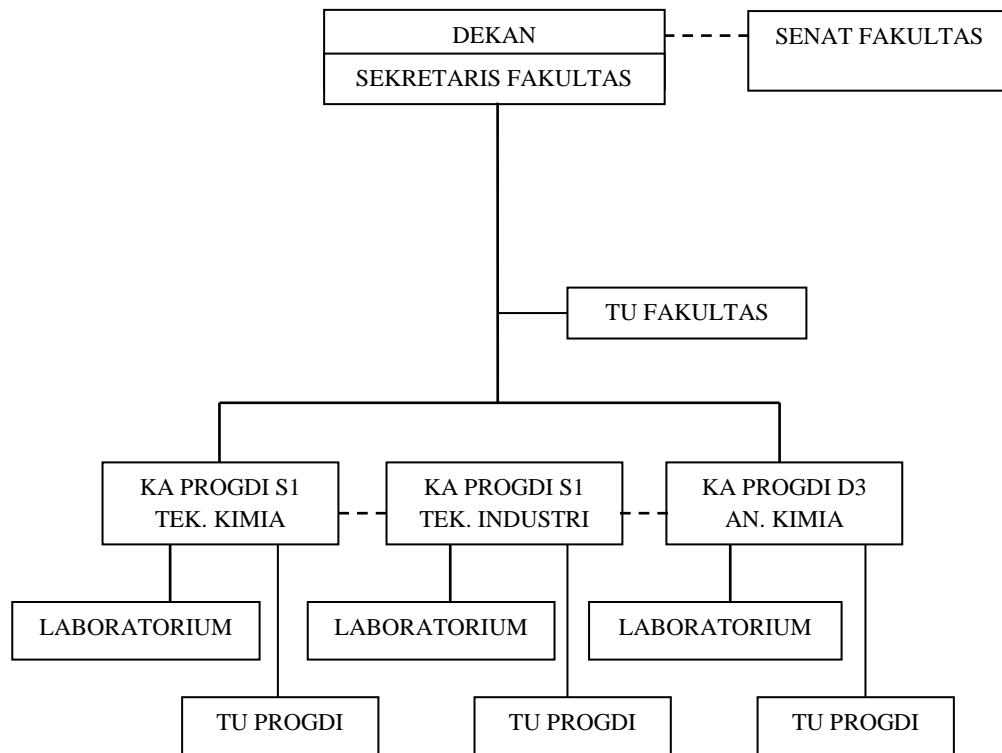

PROGRAM STUDI TEKNIK INDUSTRI

A. SPESIFIKASI PROGRAM STUDI

1. Perguruan Tinggi : Universitas Setia Budi
2. Pelaksana Proses Pembelajaran :
Fakultas : Teknik
Program Studi : S-1 Teknik Industri
3. Status Program Studi : Akreditasi BAN - PT Baik
4. Gelar Lulusan : Sarjana Teknik (S.T.)
5. Nama Program Studi : S-1 Teknik Industri
6. Tanggal Penyusunan : 14 Juni 2022

B. VISI DAN MISI

VISI :

Menjadi penyelenggara pendidikan tinggi Teknik Industri yang bermutu, profesional dan terpercaya di tingkat nasional pada bidang Sistem Manufaktur dan Manajemen Industri.

MISI

1. Meningkatkan kualitas penyelenggaraan pendidikan tinggi di Bidang Teknik Industri.
2. Meningkatkan kegiatan penelitian untuk mengembangkan dan menerapkan keilmuan Teknik Industri khususnya pada bidang sistem manufaktur dan manajemen industri.
3. Meningkatkan pengabdian kepada masyarakat di bidang Teknik Industri yang relevan dengan kebutuhan masyarakat.
4. Mengembangkan kerjasama dengan instansi pemerintah, instansi swasta dan lembaga yang lain guna meningkatkan mutu lulusan.

C. TUJUAN

Tujuan dari program studi S-1 Teknik Industri diantaranya yaitu :

1. Menghasilkan lulusan Sarjana Teknik Industri yang profesional, berdaya saing dan berbudi pekerti luhur.
2. Menghasilkan penelitian yang berkontribusi terhadap pengembangan keilmuan Teknik Industri
3. Menerapkan keilmuan Teknik Industri melalui kegiatan pengabdian kepada masyarakat
4. Tercipta kerja sama yang baik antara program studi Teknik Industri dengan masyarakat dan para stakeholders.

D. PROFIL LULUSAN

Konsultan : mengevaluasi sistem kerja sebuah perusahaan dan mendesain sebuah solusi sistem yang lebih baik, untuk meningkatkan produktifitas perusahaan

Pengusaha : berprofesi menjalankan usaha secara mandiri

Manajer : mengatur dan mengoptimasi kerja organisasi perusahaan

Supervisor : mengawasi jalannya sistem produksi di pabrik.

Peneliti : melakukan profesi sebagai peneliti pada bagian *Research and Development* suatu perusahaan

E. KOMPETENSI LULUSAN

Kompetensi lulusan mahasiswa Teknik Industri dijabarkan dalam empat kriteria yaitu Sikap, Pengetahuan, Ketrampilan Umum dan Ketrampilan Khusus. Penjelasan dari empat kriteria tersebut adalah sebagai berikut :

SIKAP

Lulusan Sarjana Teknik Industri wajib memiliki sikap sebagai berikut:

1. Bertakwa kepada Tuhan Yang Maha Esa dan mampu menunjukkan sikap religius;
2. Menjunjung tinggi nilai kemanusiaan dalam menjalankan tugas berdasarkan agama, moral, dan etika;
3. Berkontribusi dalam peningkatan mutu kehidupan bermasyarakat, berbangsa, bernegara, dan kemajuan peradaban berdasarkan Pancasila;

4. Berperan sebagai warga negara yang bangga dan cinta tanah air, memiliki nasionalisme serta rasa tanggungjawab pada negara dan bangsa;
5. Menghargai keanekaragaman budaya, pandangan, agama, dan kepercayaan, serta pendapat atau temuan orisinal orang lain;
6. Bekerja sama dan memiliki kepekaan sosial serta kepedulian terhadap masyarakat dan lingkungan;
7. Taat hukum dan disiplin dalam kehidupan bermasyarakat dan bernegara;
8. Menginternalisasi nilai, norma, dan etika akademik;
9. Menunjukkan sikap bertanggungjawab atas pekerjaan di bidang keahliannya secara mandiri; dan
10. Menginternalisasi semangat kemandirian, kejuangan, dan kewirausahaan.

PENGETAHUAN

Deskripsi penguasaan pengetahuan Program Studi Teknik Industri jenjang Sarjana di Program Studi Teknik Industri Universitas Setia Budi dapat dinyatakan sebagai berikut:

1. Menguasai konsep teoretis sains alam, aplikasi matematika rekayasa; prinsip-prinsip rekayasa (engineering fundamentals), sains rekayasa dan perancangan rekayasa yang diperlukan untuk analisis dan perancangan sistem terintegrasi
2. Menguasai prinsip dan teknik perancangan sistem terintegrasi dengan pendekatan sistem
3. Menguasai prinsip dan issue terkini dalam ekonomi, sosial, ekologi secara umum
4. Menguasai pengetahuan tentang teknik komunikasi dan perkembangan teknologi terbaru dan terkini.

KETERAMPILAN UMUM

Lulusan S-1 Teknik Industri di Universitas Setia Budi wajib memiliki ketrampilan umum sebagai berikut:

1. Mampu menerapkan pemikiran logis, kritis, sistematis, dan inovatif dalam konteks pengembangan atau implementasi ilmu pengetahuan dan/atau teknologi yang memperhatikan dan menerapkan nilai humaniora yang sesuai dengan bidang keahliannya
2. Mampu menunjukkan kinerja mandiri, bermutu dan terukur

3. Mampu mengkaji implikasi pengembangan atau implementasi ilmu pengetahuan teknologi yang sesuai dengan keahliannya berdasarkan kaidah, tata cara dan etika ilmiah dalam rangka menghasilkan solusi, gagasan, desain, atau kritik seni
4. Menyusun deskripsi saintifik hasil kajiannya dalam bentuk skripsi atau laporan tugas akhir, dan mengunggahnya dalam laman perguruan tinggi
5. Mampu mengambil keputusan secara tepat dalam konteks penyelesaian masalah di bidang keahliannya, berdasarkan hasil analisis terhadap informasi dan data;
6. Mampu memelihara dan mengembangkan jaringan kerja dengan pembimbing, kolega, sejawat baik di dalam maupun di luar lembaganya
7. Mampu bertanggungjawab atas pencapaian hasil kerja kelompok dan melakukan supervisi dan evaluasi terhadap penyelesaian pekerjaan yang ditugaskan kepada pekerja yang berada di bawah tanggungjawabnya
8. Mampu melakukan proses evaluasi diri terhadap kelompok kerja yang berada dibawah tanggung jawabnya, dan mampu mengelola pembelajaran secara mandiri; dan
9. Mampu mendokumentasikan, menyimpan, mengamankan, dan menemukan kembali data untuk menjamin kesahihan dan mencegah plagiasi

KETRAMPILAN KHUSUS

Deskripsi keterampilan khusus Program Studi Teknik Industri jenjang sarjana di Program Studi Teknik Industri Universitas Setia Budi dapat dinyatakan sebagai berikut:

1. Mampu menerapkan matematika, sains, dan prinsip rekayasa (*engineering principles*) untuk menyelesaikan masalah rekayasa kompleks pada sistem terintegrasi (meliputi manusia, material, peralatan, energi, dan informasi)
2. Mampu mengidentifikasi, memformulasikan dan menganalisis masalah rekayasa kompleks pada sistem terintegrasi berdasarkan pendekatan analitik, komputasional atau eksperimental
3. Mampu merumuskan solusi untuk masalah rekayasa kompleks pada sistem terintegrasi dengan memperhatikan faktor-faktor ekonomi, kesehatan dan keselamatan publik, kultural, sosial dan lingkungan (*environmental consideration*)
4. Mampu merancang sistem terintegrasi sesuai standar teknis, keselamatan dan kesehatan lingkungan yang berlaku dengan mempertimbangkan aspek kinerja dan

keandalan, kemudahan penerapan dan keberlanjutan, serta memperhatikan faktor-faktor ekonomi, sosial, dan kultural.

5. Mampu meneliti dan menyelidiki masalah rekayasa kompleks pada sistem terintegrasi menggunakan dasar prinsip-prinsip rekayasa dan dengan melaksanakan riset, analisis, interpretasi data dan sintesa informasi untuk memberikan solusi
6. Mampu memilih sumberdaya dan memanfaatkan perangkat perancangan dan analisis rekayasa berbasis teknologi informasi dan komputasi yang sesuai untuk melakukan aktivitas rekayasa

F. KRITERIA KELULUSAN

Batas nilai kelulusan program studi S-1 Teknik Industri diatur oleh Fakultas Teknik yang telah disepakati dalam forum besar Fakultas, yang memuat dua jenis kelulusan.

1. Kelulusan Mata Kuliah

Setiap mata kuliah di program studi S-1 Teknik Industri, disusun secara terintegrasi yang dibuat untuk membentuk seorang Sarjana S-1 Teknik Industri yang handal, kompeten dan profesional. Pada proses pembelajarannya, setiap mata kuliah memiliki 4 (empat) kompetensi dasar. Kompetensi dasar adalah pengetahuan, ketrampilan dan sikap minimal yang harus dicapai oleh mahasiswa yang mengikuti suatu perkuliahan untuk menunjukkan bahwa mahasiswa tersebut telah menguasai standar kompetensi yang telah ditetapkan. Oleh karenanya, kompetensi dasar adalah penjabaran dari standar kompetensi, yang lazim disebut sebagai capaian pembelajaran mata kuliah. Setiap mahasiswa harus menguasai setiap kompetensi dasar ini untuk dinyatakan lulus atau kompeten dalam satu mata kuliah tertentu.

Pada setiap kompetensi dasar, akan dilakukan ujian/assessment untuk menyatakan ketuntasan pembelajaran mata kuliah. Batas lulus setiap assessment adalah nilai B (3,00) atau 70 pada skala 100, dengan penjabaran nilai A (4,00) dengan interval 85 – 100, B (3,00 – 3,90) dengan interval 70 – 84, C (2,00 – 2,90) dengan interval 55 – 69, D (1,00 – 1,90) dengan interval 20 – 54, dan E (0,00 – 0,90) dengan interval 0 – 19.

Apabila pada proses assessment, mahasiswa dinyatakan tidak lulus, maka mahasiswa diijinkan untuk berkonsultasi dengan dosen pengampu mata kuliah mengenai pendalaman materi atau dosen diijinkan melakukan pemantapan materi secara tidak terjadwal serta mahasiswa tersebut diijinkan mengulang kembali assessment hingga maksimal 2 (dua) kali

dengan nilai maksimal B (3,00). Jika dalam 2 kali pengulangan, mahasiswa tidak lulus, maka nilai terakhir adalah nilai final. Nilai akhir mata kuliah adalah rerata dari setiap nilai assessment, dan tidak ada proses remidi mata kuliah. Mata kuliah harus diambil kembali oleh mahasiswa pada semester yang sama, ganjil atau genap.

Pelaksanaan assessment mata kuliah teori dilakukan 4 kali, sesuai dengan jumlah kompetensi, yang mana assessment 1 (satu) dan 3 (tiga) tidak terjadwal, ditentukan oleh dosen pengampu mata kuliah yang berkoordinasi dengan mahasiswa, sedangkan assessment 2 (dua) dilakukan pada pertemuan ke – 8, assessment 4 (empat) pada pertemuan terakhir yakni 16 (enam belas).

Pelaksanaan mata kuliah praktikum, disamakan dengan mata kuliah teori atau dengan jenis tertentu sesuai dengan kebutuhan yang disepakati oleh dosen pengampu dengan mahasiswa. Jumlah pertemuan praktikum adalah minimal 12 kali ditambah dengan 1 review mata kuliah praktikum dan 1 assessment wajib. Pada mata kuliah baik teori maupun praktikum, mahasiswa diwajibkan mengikuti perkuliahan secara penuh untuk memenuhi ketuntasan pembelajaran. Absen/ketidakhadiran pada mata kuliah teori atau praktikum hanya dengan kasus khusus dan mendesak, seperti kecelakaan, sakit yang dibuktikan dengan surat sakit dari rumah sakit, keluarga ada yang meninggal dan sebagainya.

2. Kelulusan Program Studi

Ketuntasan setiap mata kuliah akan menentukan kelulusan mahasiswa pada program studi S-1 Teknik Industri. Ketuntasan program studi atau mahasiswa dinyatakan lulus dan menyandang gelar Sarjana yakni apabila :

1. Telah menyelesaikan 146 sks mata kuliah, dengan tidak ada nilai D dan E untuk setiap mata kuliah.
2. Kelulusan program studi juga didukung dengan kelulusan EPC (*English Proficiency Course*) yang dibuktikan dengan sertifikat.
3. Telah mengikuti program Pendidikan Anti Korupsi (PAK)
4. IPK (Indeks Prestasi Kumultaif) mahasiswa sebagai syarat kelulusan adalah **minimal 3,0** sebagai batas minimal. IPK adalah nilai kumulatif dari setiap indeks prestasi setiap semester yang menunjukkan tingkat prestasi mahasiswa secara kognitif.
5. Telah menyelesaikan dan lulus pada ujian Skripsi.

G. CAPAIAN PEMBELAJARAN LULUSAN

Capaian Pembelajaran Lulusan (CPL)	Deskripsi Capaian Pembelajaran Lulusan	Deskripsi Rinci Capaian Pembelajaran Lulusan
CPL 1	Menguasai konsep teoretis sains alam, aplikasi matematika rekayasa; prinsip-prinsip rekayasa (<i>engineering fundamentals</i>), sains rekayasa dan perancangan rekayasa yang diperlukan untuk analisis dan perancangan sistem terintegrasi	<ol style="list-style-type: none"> 1. Memiliki ketrampilan dalam memanfaatkan hukum-hukum mekanika dalam masalah fisik 2. Memiliki ketrampilan dalam memanfaatkan azas dan metode dalam elektromagnetika untuk menjelaskan masalah fisik 3. Memiliki ketrampilan dalam melakukan percobaan secara ilmiah untuk menjelaskan fenomena fisik 4. Memahami konsep bentuk tak tentu dan integral tak wajar 5. Memahami konsep sistem bilangan real 6. Memahami konsep serta trampil dalam memakai rumus dan metode pertaksamaan, fungsi dan limit untuk menyelesaikan masalah 7. Memahami konsep serta trampil dalam memakai rumus dan metode turunan dan integral untuk menyelesaikan masalah 8. Memahami konsep serta trampil dalam memakai rumus dan metode fungsi transenden dan teknik pengintegralan untuk menyelesaikan masalah 9. Memahami konsep serta trampil dalam memakai rumus dan metode deret tak terhingga untuk menyelesaikan masalah 10. Memahami konsep geometri di bidang dan ruang 11. Memahami konsep serta trampil dalam memakai rumus dan metode turunan di R^n untuk menyelesaikan masalah 12. Memahami konsep serta trampil dalam memakai rumus dan metode integral lipat dua untuk menyelesaikan masalah 13. Memahami konsep serta trampil dalam memakai rumus dan metode persamaan diferensial biasa untuk menyelesaikan masalah 14. Memahami konsep sistem persamaan linier 15. Memahami konsep serta trampil dalam memakai rumus dan metode matriks dan determinan untuk menyelesaikan masalah 16. Memahami konsep serta trampil dalam memakai rumus dan metode vektor di bidang

Capaian Pembelajaran Lulusan (CPL)	Deskripsi Capaian Pembelajaran Lulusan	Deskripsi Rinci Capaian Pembelajaran Lulusan
		<p>dan ruang untuk menyelesaikan masalah</p> <ol style="list-style-type: none"> 17. Memahami konsep serta trampil dalam memakai rumus dan metode transformasi linier 18. Memahami konsep-konsep dasar yang diperlukan untuk mempelajari bidang optimisasi 19. Memahami konsep serta trampil dalam memakai rumus dan metode penghampiran nilai fungsi untuk menyelesaikan masalah 20. Memahami konsep serta trampil dalam memakai rumus dan metode maksimasi dan minimasi untuk menyelesaikan masalah 21. Mampu menentukan gaya-gaya dan kesetimbangan yang terjadi serta menghitung besarnya yang terjadi pada pembebanan suatu batang 22. Mampu menghitung momen gaya yang terjadi 23. Memahami pemanfaatan dasar-dasar mekanika teknik untuk melakukan perancangan 24. Mampu melakukan pengukuran geometris suatu produk untuk keperluan pembuatan gambar teknik 25. Memahami konsep toleransi 26. Mampu membaca gambar teknik suatu produk untuk keperluan selanjutnya dalam lingkup teknik industri seperti pengendalian mutu dan perencanaan proses 27. Mampu membuat gambar teknik suatu produk 28. Mampu membuat Bill of Material dari gambar teknik suatu produk yang diberikan 29. Memahami jenis-jenis dan karakteristik dasar material (logam, polimer, dll) yang dapat dipakai dalam proses produksi 30. Memahami standard-standard pengkodean material teknik seperti ASTM, JIS dan SII 31. Memahami prosedur pengujian bahan serta maksud dan tujuan dari pengujian tersebut 32. Mampu membuat diagram alir dari suatu algoritma penyelesaian masalah tertentu 33. Mampu membuat program komputer dengan bahasa pemrograman tertentu untuk merealisasikan algoritma-algoritma

Capaian Pembelajaran Lulusan (CPL)	Deskripsi Capaian Pembelajaran Lulusan	Deskripsi Rinci Capaian Pembelajaran Lulusan
		penyelesaian masalah tertentu 34. Memahami konsep atom dan ikatan kimia. 35. Memahami konsep, pH (asam basa), buffer, dan hidrolisis. 36. Memahami konsep reaksi reduksi dan oksidasi serta sel elektrokimia. 37. Memahami konsep termokimia, dan laju reaksi. 38. Menentukan pilihan elemen mesin standar untuk suatu rancangan sistem mekanik 39. Mahasiswa mampu menganalisis dan merancang rangkaian elektronika industri.
CPL 2	Mampu menerapkan matematika, sains, dan prinsip rekayasa (<i>engineering principles</i>) untuk menyelesaikan masalah rekayasa kompleks pada sistem terintegrasi (meliputi manusia, material, peralatan, energi, dan informasi)	1. Mampu melakukan proses estimasi yang dimanfaatkan untuk menyelesaikan masalah perancangan, perbaikan, pemasangan dan pengoperasian sistem terintegrasi 2. Mampu melakukan uji hipotesis yang dimanfaatkan untuk menyelesaikan masalah perancangan, perbaikan, pemasangan dan pengoperasian sistem terintegrasi 3. Mampu melakukan analisis variansi untuk menyelesaikan masalah perancangan, perbaikan, pemasangan dan pengoperasian sistem terintegrasi 4. Mampu melakukan analisis regresi untuk menyelesaikan masalah perancangan, perbaikan, pemasangan dan pengoperasian sistem terintegrasi 5. Mampu menyelesaikan persoalan program linier yang diformulasikan dengan metode simpleks, metode Big-M dan metode dua fasa 6. Mampu menganalisis hasil-hasil pemecahan formulasi program linier dengan teori dualitas dan analisis sensitivitas 7. Mampu menyelesaikan persoalan transportasi, transshipment, dan penugasan dengan memakai metode pencarian solusi yang sesuai 8. Mampu mencari solusi dari formulasi model jaringan dengan metode network simpleks dan melakukan analisis atas solusi yang dihasilkan 9. Mampu mencari solusi dari formulasi model program dinamis dan melakukan

Capaian Pembelajaran Lulusan (CPL)	Deskripsi Capaian Pembelajaran Lulusan	Deskripsi Rinci Capaian Pembelajaran Lulusan
		<p>analisis atas solusi yang dihasilkan</p> <ol style="list-style-type: none"> 10. Mampu mencari solusi dari formulasi model markov dan melakukan analisis atas solusi yang dihasilkan 11. Mampu mencari solusi dari formulasi model antrian dan melakukan analisis atas solusi yang dihasilkan 12. Mampu mencari solusi dari formulasi model game (permainan) dan melakukan analisis atas solusi yang dihasilkan 13. Memahami jenis-jenis proses pembentukan material, pemesinan, dan finishing beserta karakteristik dan pemakaiannya dalam industri manufaktur 14. Mampu membuat rencana proses untuk suatu produk tertentu yang diberikan 15. Menjalankan rencana proses yang dibuat pada benda kerja nyata dengan proses machining
CPL 3	Mampu mengidentifikasi, memformulasikan dan menganalisis masalah rekayasa kompleks pada sistem terintegrasi berdasarkan pendekatan analitik, komputasional atau eksperimental	<ol style="list-style-type: none"> 1. Mampu menformulasikan masalah-masalah yang bersifat deterministik ke dalam formulasi model program linier dan turunannya seperti model transportasi, transshipment, dan penugasan. 2. Mampu memodelkan persoalan-persoalan yang bersifat stokastik ke dalam formulasi analisis jaringan, program dinamis, analisis markov, teori antrian dan teori permainan (game theory) 3. Mampu membuat formulasi model simulasi dari masalah sistem terintegrasi yang diberikan 4. Mampu mengenali gejala-gejala masalah dan merumuskan masalah perancangan atau perbaikan sistem terintegrasi nyata
CPL 4	Mampu merumuskan solusi untuk masalah rekayasa kompleks pada sistem terintegrasi dengan memperhatikan faktor-faktor ekonomi, kesehatan dan keselamatan publik, kultural, sosial dan lingkungan (<i>environmental consideration</i>)	<ol style="list-style-type: none"> 1. Mampu merancang percobaan dan analisis dari model simulasi yang dikembangkan untuk menyusun solusi yang tepat bagi permasalahan yang dihadapi 2. Mampu mengembangkan metodologi pemecahan masalah secara ilmiah dari masalah yang dirumuskannya 3. Mampu menjalankan usulan metodologi pemecahan masalah serta merumuskan rencana implementasi solusi yang diperoleh

Capaian Pembelajaran Lulusan (CPL)	Deskripsi Capaian Pembelajaran Lulusan	Deskripsi Rinci Capaian Pembelajaran Lulusan
CPL 5	Menguasai prinsip dan teknik perancangan sistem terintegrasi dengan pendekatan sistem	<ol style="list-style-type: none"> 1. Memahami proses perancangan sebagai ciri dasar dari disiplin engineering 2. Memahami pengertian, ruang lingkup, permasalahan dan profesi teknik industri 3. Memahami pendekatan-pendekatan teknik industri dalam menyelesaikan masalah 4. Memahami konsep kerja, sistem kerja dan perannya dalam meningkatkan efisiensi dan produktivitas 5. Mampu memakai alat ukur anthropometri untuk mengukur anggota tubuh manusia dalam posisi kerja duduk dan berdiri 6. Mampu menjalankan prosedur pengamatan kerja untuk keperluan pengukuran kerja (waktu dan fisiologis) 7. Mampu melakukan perhitungan biomekanika untuk kerja dalam suatu stasiun kerja 8. Mampu mengukur performansi fisiologis suatu pelaksanaan pekerjaan 9. Mampu memperkirakan aspek mental suatu pekerjaan 10. Memahami konsep-konsep dasar perancangan sistem kerja dan ergonomi 11. Memahami pengukuran waktu baku 12. Mampu menganalisis permintaan dan membuat ramalan permintaan untuk keperluan perencanaan produksi 13. Mampu membuat Jadwal Induk Produksi 14. Mampu membuat rencana kebutuhan material dan kapasitas 15. Mampu membuat jadwal operasi dan pengendalian lantai pabrik 16. Mampu membuat lintasan perakitan 17. Mampu menggunakan sistem tarik dan menentukan jumlah kanban 18. Mampu membuat jadwal kegiatan produksi dengan pendekatan manajemen proyek 19. Mampu menentukan bottle neck dan menggunakan pendekatan Theory of Constraints 20. Mampu membuat distribution requirement planning 21. Mampu menentukan karakteristik mutu dari suatu produk 22. Mampu menentukan teknik-teknik

Capaian Pembelajaran Lulusan (CPL)	Deskripsi Capaian Pembelajaran Lulusan	Deskripsi Rinci Capaian Pembelajaran Lulusan
		<p>pengendalian proses secara statistik yang diperlukan untuk mengendalikan mutu suatu produk</p> <ol style="list-style-type: none"> 23. Mampu menentukan skema sampling penerimaan 24. Memahami konsep dasar perbaikan mutu melalui perancangan 25. Memahami konsep sistem, pendekatan sistem, model dan pemodelan sistem 26. mampu menformulasikan masalah dan membuat karakterisasinya 27. Mampu menformulasikan model dari masalah yang dirumuskan 28. Mampu merumuskan langkah-langkah pencarian solusi serta analisis dari formulasi model yang dibentuk 29. Memahami siklus manajemen dan perannya dalam pengoperasian sistem terintegrasi atau perusahaan 30. Memahami konsep dasar pengorganisasian suatu perusahaan 31. Mampu membaca laporan keuangan dan mengidentifikasi, menentukan alokasi dan melakukan kalkulasi biaya untuk perencanaan dan pengendalian 32. Memahami pengetahuan dasar dan memiliki keterampilan konsep pengambilan keputusan dalam pemilihan alternatif rancangan teknis (rencana investasi) berdasarkan pertimbangan ekonomis
<p>CPL 6</p>	<p>Mampu merancang sistem terintegrasi sesuai standar teknis, keselamatan dan kesehatan lingkungan yang berlaku dengan mempertimbangkan aspek kinerja dan keandalan, kemudahan penerapan dan keberlanjutan, serta memperhatikan faktor-faktor ekonomi, sosial, dan kultural</p>	<ol style="list-style-type: none"> 1. Mampu merancang stasiun kerja dan lingkungan kerja sesuai dengan kaidah-kaidah perancangan sistem kerja dan ergonomi 2. Mampu menggunakan prinsip-prinsip ergonomi untuk mengevaluasi rancangan suatu produk 3. Mampu menggunakan prinsip-prinsip biomekanika untuk merancang produk dan sistem kerja 4. Mampu membuat rancangan lintas perakitan serta melakukan evaluasi performansinya 5. Membuat perkiraan penjualan dan menyusun jadwal produksi induk 6. Membuat rencana kebutuhan material dan

Capaian Pembelajaran Lulusan (CPL)	Deskripsi Capaian Pembelajaran Lulusan	Deskripsi Rinci Capaian Pembelajaran Lulusan
		<p>pengendaliannya</p> <ol style="list-style-type: none"> 7. Mampu membuat rancangan organisasi sesuai sistem prosedur yang dikembangkan 8. Mampu merancang tata letak fasilitas untuk produksi maupun non produksi untuk suatu produk dengan ukuran kapasitas yang telah ditentukan 9. Mampu memodelkan dan merancang proses bisnis dalam suatu sistem terintegrasi dan rancangan basis data 10. Mampu membuat sistem informasi sederhana dari proses bisnis yang dirancang 11. Mampu melakukan evaluasi terhadap kelayakan ekonomis suatu rencana investasi atau rancangan perusahaan dengan metode-metode ekonomi teknik
CPL 7	Mampu meneliti dan menyelidiki masalah rekayasa kompleks pada sistem terintegrasi menggunakan dasar prinsip-prinsip rekayasa dan dengan melaksanakan riset, analisis, interpretasi data dan sintesa informasi untuk memberikan solusi	<ol style="list-style-type: none"> 1. Mampu menentukan variabel-variabel dan parameter-parameter serta relasinya dalam suatu persoalan sistem terintegrasi 2. Mampu menentukan metode penelitian yang sesuai untuk menyelesaikan masalah keteknik-industrian 3. Mampu melakukan pengumpulan data dengan metode sampling yang tepat 4. Mampu melakukan pengolahan dan analisis data dengan teknik statistik yang sesuai 5. Mampu merancang dan menjalankan eksperimen untuk menyelesaikan masalah keteknik-industrian 6. Mampu membuat rencana implementasi solusi dari hasil penelitian yang dilakukan
CPL 8	Menguasai pengetahuan tentang teknik komunikasi dan perkembangan teknologi terbaru dan terkini	<ol style="list-style-type: none"> 1. Menggunakan perangkat lunak untuk presentasi 2. Mengikuti perkembangan teknologi terkait dengan keteknik-industrian seperti teknologi manufaktur maju, pemakaian teknologi informasi untuk mengelola perusahaan, green manufacturing, dll.
CPL 9	Menguasai prinsip dan <i>issue</i> terkini dalam ekonomi, sosial, ekologi secara umum	<ol style="list-style-type: none"> 1. Memahami dan mampu menjelaskan proses terjadinya pertukaran dan konsumsi barang dan jasa serta konteksnya dalam operasi perusahaan sebagai salah satu bentuk sistem terintegrasi 2. Mampu menjelaskan konsep-konsep ekonomi mikro dan makro dan kaitannya

Capaian Pembelajaran Lulusan (CPL)	Deskripsi Capaian Pembelajaran Lulusan	Deskripsi Rinci Capaian Pembelajaran Lulusan
		<p>dengan pengembangan industri</p> <ol style="list-style-type: none"> 3. Memahami perilaku manusia dalam suatu organisasi industri 4. Memahami konsep dasar dan prinsip-prinsip psikologi untuk dimanfaatkan dalam perancangan, perbaikan dan pemasangan sistem terintegrasi 5. Memahami aspek lingkungan fisik yang dipengaruhi oleh rancangan sistem integrasi
CPL 10	Mampu memilih sumberdaya dan memanfaatkan perangkat perancangan dan analisis rekayasa berbasis teknologi informasi dan komputasi yang sesuai untuk melakukan aktivitas rekayasa	<ol style="list-style-type: none"> 1. Mampu membuat program simulasi komputer untuk menyelesaikan masalah yang diberikan 2. Menggunakan perangkat lunak spreadsheet 3. Menggunakan perangkat lunak statistik 4. Menggunakan perangkat lunak untuk optimisasi 5. Membuat basis data sederhana
CPL 11	Mampu melakukan komunikasi baik secara tertulis maupun lisan yang efektif	<ol style="list-style-type: none"> 1. Mampu membuat laporan hasil perancangan dan perbaikan sistem terintegrasi sesuai ketentuan dokumentasi dan penulisan baku 2. Mampu menyampaikan hasil-hasil perancangan dan perbaikan dalam presentasi yang baik
CPL 12	Memahami tanggung jawab profesi dan aspek etikal keprofesian	<ol style="list-style-type: none"> 1. Mampu menggunakan standard-standard yang berlaku dalam profesi teknik industri 2. Memahami kode etik profesi insinyur Indonesia 3. Mengenali isu-isu etikal dalam praktek keprofesian teknik industri
CPL 13	Mampu mengenali kebutuhan, dan mengelola pembelajaran diri seumur hidup	<ol style="list-style-type: none"> 1. Mampu melakukan pencarian informasi yang luas pada satu isue yang diberikan 2. Terampil menggunakan peralatan teknologi informasi yang diperlukan dalam pencarian informasi 3. Menguasai bahasa internasional secara pasif
CPL 14	Mampu melakukan kerjasama dalam sebuah kelompok kerja	<ol style="list-style-type: none"> 1. Efektif menjadi anggota suatu tim kerja dengan memberikan kontribusi yang berarti untuk tim 2. Bisa memimpin tim kerja 3. Mengenali cara-cara menyelesaikan konflik

H. STRUKTUR KURIKULUM DALAM SEMESTER

Semester 1 : 20 sks

No	Kode Mata Kuliah	Mata Kuliah	SKS		Prasyarat
			Teori	Praktek	
1	E100101221	Pendidikan Agama Islam)*	2		
	E100201221	Pendidikan Agama Katholik)*			
	E100301221	Pendidikan Agama Kristen)*			
	E100401221	Pendidikan Agama Hindu			
	E100501221	Pendidikan Agama Budha			
	E100601221	Pendidikan Agama Khonghuchu			
2	E100801221	Pengantar Teknik Industri	2		
3	E100901221	Kimia	2		
4	E101001221	Fisika I	2		
5	E101101321	Kalkulus I	3		
6	E101201121	Budi Pekerti I	1		
7	E101301221	Pendidikan Pancasila	2		
8	E101401221	Pendidikan Kewarganegaraan	2		
9	E101501221	Pengantar Ekonomika	2		
10	E120701221	Bahasa Inggris I (T/P)	1	1	
Total sks			20		

)*sesuai agama masing -masing

Semester 2 : 20 sks

No	Kode Mata Kuliah	Mata Kuliah	SKS		Prasyarat
			Teori	Praktek	
1	E200101321	Aljabar Linear	3		Kalkulus I
2	E200201221	Elemen Mesin	2		
3	E200301221	Fisika II	2		Fisika I
4	E200401321	Kalkulus II	3		Kalkulus I
5	E200501221	Material Teknik	2		Kimia
6	E220601321	Menggambar Teknik (T/P)	2	1	
7	E200701221	Pengantar Rekayasa dan Desain	2		
8	E210801121	Praktikum Fisika		1	Fisika I
9	E200901221	Statistika Industri 1	2		
Total sks			20		

Semester 3 : 21 sks

No	Kode Mata Kuliah	Mata Kuliah	SKS		Prasyarat
			Teori	Praktek	
1	E300101221	Analisis Biaya	2		Pengantar Ekonomika
2	E320201221	Bahasa Inggris II (T/P)	1	1	Bahasa Inggris I
3	E300301121	Budi Pekerti II	1		Budi Pekerti I
4	E300401221	Ergonomi dan Perancangan Sistem Kerja I	2		
5	E300501221	Mekanika Teknik	2		Fisika I
6	E320601321	Pemrograman Komputer (T/P)	2	1	
7	E300701321	Penelitian Operasional I	3		Aljabar Linier
8	E300801221	Proses Manufaktur	2		Menggambar Teknik, Material Teknik
9	E300901221	Psikologi Industri	2		Pengantar Teknik Industri
10	E301001221	Statistika Industri II	2		Statistika Industri I
Total sks			21		

Semester 4 : 19 sks

No	Kode Mata Kuliah	Mata Kuliah	SKS		Prasyarat
			Teori	Praktek	
1	E400101321	Ekonomi Teknik	3		Analisis Biaya
2	E400201221	Elektronika Industri	2		Fisika II
3	E400301221	Ergonomi dan Perancangan Sistem Kerja II	2		Ergonomi dan Perancangan Sistem Kerja I
4	E400401321	Matematika Optimasi	3		Kalkulus II
5	E400501221	Organisasi dan Manajemen Perusahaan Industri	2		Pengantar Teknik Industri
6	E400601321	Penelitian Operasional II	3		Penelitian Operasional I
7	E410701121	Praktikum Perancangan Teknik Industri 1		1	Ergonomi dan Perancangan Sistem Kerja I
8	E410801121	Praktikum Proses Manufaktur		1	Proses Manufaktur
9	E400901221	Tata Tulis dan Komunikasi Ilmiah	2		
Total sks			19		

Semester 5 : 19 sks

No	Kode Mata Kuliah	Mata Kuliah	SKS		Prasyarat
			Teori	Praktek	
1	E500101121	Budi Pekerti III	1		Budi Pekerti II
2	E500201221	Metodologi Penelitian	2		Tatukom
3	E500301321	Pemodelan Sistem	3		Matematika Optimasi, Statistika Industri
4	E500401321	Pengendalian dan Penjaminan Mutu	3		Statistika Industri
5	E500501321	Perancangan dan Pengembangan Produk	3		Pengantar Rekayasa dan Desain, Proses Manufaktur
6	E500601321	Perencanaan dan Pengendalian Produksi	3		Statistika Industri 1, Penelitian Operasional 1
7	E510701121	Praktikum Perancangan Teknik Industri 2		1	Ergonomi dan Perancangan Sistem Kerja, Proses Manufaktur, Analisis Biaya, Penelitian Operasional
8	E510801121	Praktikum Statistik dan Pengendalian Kualitas		1	Statistika Industri 1 dan Statistika Industri 2
9	E500901221	Sistem Lingkungan Industri	2		
Total sks			19		

Semester 6 : 20 sks

No	Kode Mata Kuliah	Mata Kuliah	SKS		Prasyarat
			Teori	Praktek	
1	E620101321	Simulasi Sistem Industri (T/P)	2	1	Statistika Industri 2, Pemodelan Sistem
2	E600201221	Kewirausahaan	2		Pengetahuan Ekonomika
3	E600301321	Manajemen proyek	3		Perencanaan dan Pengendalian Produksi, Penelitian Operasional 2
4	E600401321	Sistem Produksi	3		Perencanaan dan Pengendalian Produksi
5	E610501121	Praktikum Perancangan Teknik Industri 3	1		Perencanaan dan Pengendalian Produksi, Pengendalian dan Penjaminan Mutu, Perancangan dan Pengembangan Produk
6	E600601321	<i>Supply Chain Management</i>	3		Perencanaan dan Pengendalian Produksi
7	E600701221	Kesehatan dan Keselamatan Kerja	2		
8	E600801221	Analisis Perancangan Sistem Informasi	2	1	Pemrograman Komputer
Total sks			20		

Semester 7 :19 sks

No	Kode Mata Kuliah	Mata Kuliah	SKS		Prasyarat
			Teori	Praktek	
1	E700101121	Budi Pekerti IV	1		Budi Pekerti III
2	E700201321	Analisis dan Perancangan Perusahaan	3		Organisasi dan Manajemen Perusahaan Industri,, Ekonomi Teknik
3	E720301321	Perancangan Tata Letak Fasilitas (T/P)	2	1	Perencanaan dan Pengendalian Produksi, Ergonomi dan Perancangan Sistem Kerja, Ekonomi Teknik
4	E710401321	PKL		3	Telah menempuh 105 sks
5	E710501321	KKN		3	Telah menempuh 105 sks
6	E710601121	Proposal skripsi		1	Telah menempuh 105 sks
7		Mata kuliah pilihan 1	2		
8		Mata kuliah pilihan 2	3		
Total sks			19		

Semester 8 :7 sks

No	Kode Mata Kuliah	Mata Kuliah	SKS		Prasyarat
			Teori	Praktek	
1		Mata kuliah pilihan 3	3		
2	E810201421	Tugas Akhir (Open Semester)	4		Telah menempuh 110 sks
Total sks			7		

Mata Kuliah Pilihan

No	Kode Mata Kuliah	Mata Kuliah	SKS		Prasyarat
			Teori	Praktek	
1	E900101321	Kecerdasan Tiruan	3		Pemrograman Komputer
2	E900201321	Sistem Pendukung Keputusan	3		Pemrograman Komputer
3	E900301321	Manajemen Material dan Pengadaan	3		Perencanaan dan Pengendalian Produksi
4	E900401221	<i>e-Business dan e-Commerce</i>	2		Pengantar Ekonomika
5	E900501321	Manajemen Logistik	3		Perencanaan dan Pengendalian Produksi
6	E900601221	<i>Total Safety Management</i>	2		Kesehatan dan Keselamatan Kerja
7	E900701221	<i>Enterprise Resource</i>	2		APSI, Analisis Biaya

		<i>Planning</i>			
--	--	-----------------	--	--	--

I. URAIAN MATA KULIAH

SEMESTER 1

NAMA MATA KULIAH	:	PENDIDIKAN AGAMA ISLAM
Kode Mata Kuliah	:	E100101221
Kredit Teori	:	2 sks
Kredit Praktikum	:	0 sks

Deskripsi Singkat:

Mata kuliah ini mengajarkan kepada mahasiswa agar mampu memahami dan mengamalkan ajaran Islam.

Bahan Kajian :

Hubungan manusia dan agama; Agama Islam dan Alquran; Islam dan agama lain; Sumber agama Islam : Alquran dan Al hadist; Sumber agama Islam : Ijmak dan Ijtihad; Aspek-aspek Islam : Filsafat dan Tasawuf; Aspek-aspek islam : Politik dan Kebudayaan; Akidah dan Syariat; Ibadah dan muamalah; Akhlak; Takwa; Islam dan Ilmu pengetahuan; Islam dan Teknologi; Islam dan Seni.

Pustaka :

1. Ali, H. Mohammad Daud., 1989, *Pendidikan Agama Islam*, Jakarta, Raja Garfindo Persada
2. Alim, Syahirul, dkk, 1995, *Islam untuk Disiplin Ilmu Pengetahuan Dan Teknologi*, Jakarta, proyek Pembinaan Pendidikan Agama Islam pada Perguruan Tinggi Umum
3. Alim, Syahirul, 1996, *Menguak Keterpaduan Sains, Teknologi, dan Islam*, Jakarta, Dinamika
4. Daradjat, Zakiah., dkk, 1996, *Dasar-Dasar Agama Islam: Buku Teks Agama Islam pada Perguruan Tinggi Umum*, Jakarta, Bulan Bintang
5. Dasuki, Hafizh, 1993, *Ensiklopedi Islam (JilidI-V)*, Jakarta, Ichtiar Baru van Hoeve
6. Nurdin, Muslim, dkk., 1995, *Moral dan Kognisi Islam: Buku Teks Agama Islam untuk Perguruan Tinggi Umum*, Bandung, Alfabeta
7. Rasjidi, M., 1988, *Islam untuk Disiplin Ilmu Filsafat*, Jakarta, Bulan Bintang

8. Suryana Af, Tot, dkk., 1996, *Pendidikan Agama Islam: untuk Perguruan Tinggi*, Bandung, Tiga Mutiara
9. Shihab, M. Quraish, 1996, *Wawasan Alquran*, Bandung, Mizan
10. Taufiq, Ahmad., 2012, *Pendidikan Agama Islam: untuk Perguruan Tinggi*, Surakarta, BPSI
11. Tim Penyusun, 1999-2000, *Buku Teks Pendidikan Agama Islam pada Perguruan Tinggi Umum*, Jakarta, Dirjen Pembinaan Kelembagaan Agama Islam

NAMA MATA KULIAH : PENDIDIKAN AGAMA KATHOLIK

Kode Mata Kuliah	:	E100201221
Kredit Teori	:	2 sks
Kredit Praktikum	:	0 sks

Deskripsi Singkat:

Mata kuliah ini mengajarkan kepada mahasiswa agar memiliki pengetahuan dan pemahaman tentang keimanan kepada Allah, menurut pola Yesus Kristus dengan senantiasa mempertanggungjawabkan imannya dalam hidup menggereja dan bermasyarakat berpikir kritis dan bertindak, mampu berkomunikasi dengan baik, bersikap mandiri dan toleran, mengenali berbagai masalah aktual dan memecahkannya, serta mampu mengembangkan dan memanfaatkan IPTEKS sebagai hasil kebudayaan sesuai dengan nilai-nilai Kristiani bagi kepentingan bangsa dan umat manusia.

Bahan Kajian :

Tuhan Yang Maha Esa dan Ketuhanan (Keimanan dan Ketakwaan, Filsafat Ketuhanan (Teologi) dalam Katolik, Yesus Kristus); Manusia dan Moral (Persoalan dasar manusia, martabat manusia, Hakikat dan Tanggung jawab Manusia); Ilmu pengetahuan, teknologi dan seni; Agama dan kerukunan (Masalah-masalah agama, makna agama dalam kehidupan, hubungan kerukunan hidup antar umat beragama, perlunya umat beragama hidup rukun); Gereja yang memasyarakat.

Pustaka:

1. Alkitab Deuterokanonika. Ende : Nusa Indah, 2002

2. KWI, Iman Katolik : Buku Informasi dan Referensi, Yogyakarta : Kanisius, 1998
3. Nico Syukur Dister OFM. Filsafat Agama Kristiani. Yogyakarta : Kanisius, 1991
4. A. Sarumaha. Kuliah Agama Katolik di UNJ, 2000
5. I. Ismartono Sj. Kuliah Agama Katolik di Perguruan Tinggi Umum, Jakarta : Obor, 1993
6. J. Kiswara, S.J., Dasa Firman Allah, Makna dan penerapannya. Yogyakarta: Kanisius, 1988
7. B.S. Martadiatmadja SJ. Beriman Dengan Sadar Yogyakarta: Kanisius, 1985
8. B.S. Martadiatmadja SJ. Beriman Dengan Taqwa Yogyakarta: Kanisius, 1985
9. B.S. Martadiatmadja SJ. Beriman Dengan Tanggungjawab Yogyakarta: Kanisius, 1985

NAMA MATA KULIAH : PENDIDIKAN AGAMA KRISTEN

Kode Mata Kuliah	:	E100301221
Kredit Teori	:	2 sks
Kredit Praktikum	:	0 sks

Deskripsi Singkat:

Mata kuliah ini mengajarkan kepada mahasiswa agar mampu menghayati kasih Allah dalam Yesus Kristus dengan bimbingan Roh Kudus memiliki pribadi yang utuh dalam segala aspek, dan hidupnya bertanggung jawab serta mengabdikan demi kepentingan sesama manusia.

Bahan Kajian :

Peran penting agama dalam pengembangan kepribadian yang holistic; Makna kepercayaan kepada Tuhan sebagai pusat iman Kristen yang dipraktikkan dalam kehidupan sehari-hari; Hakikat keselamatan (hidup kekal) dalam aspek Yuridis dan dinamis dalam rangka pengembangan kepribadian diri yang seutuhnya; Hakikat moralitas berdasarkan perspektif iman Kristen dan dasar-dasar etika dalam Alkitab; Hubungan timbal balik yang positif antara iman Kristen dengan sains-teknologi bagi pengembangan sains dan teknologi.

Pustaka :

1. Alkitab
2. Buku materi kuliah “Pendidikan Agama Kristen Pada Perguruan Tinggi Umum” karangan Dr. T. Haryono, dkk.
3. Seri Bahan Kelompok Tumbuh Bersama Kontekstual, karangan Dr. T Haryono, dkk.

NAMA MATA KULIAH : PENDIDIKAN AGAMA HINDU

Kode Mata Kuliah : E100401221

Kredit Teori : 2 sks

Kredit Praktikum : 0 sks

Deskripsi Singkat:

Mengajarkan kepada mahasiswa agar memahami ketuhanan dalam Agama Hindu

Bahan Kajian :

Pengertian ketuhanan Agama Hindu; Sradha da Bhakti; Brahma Vidya; Sarana dan cara Pemujaan; Kerukunan hidup umat beragama dalam pandangan Hindu (konsep kerukunan hidup dalam agama Hindu; Hakekat kebersamaan dalam pluralise bangsa; Dialog kerukunan umat beragama; Ilmu pengetahuan dan seni; Trihita Karana dan tanggung jawab terhadap alam lingkungan; Konsep manusia Hindu (hakikat manusia hindu, martabat manusia hindu, tanggung jawab manusia hindu, orang suci/hiratarata); Pengertian moralitas / etika (misi memperbaiki diri menuju yang lebih idela, implementasi, kejujuran, kasih sayang, kebenaran, kedamaian).

Pustaka :

1. Chandra, Abinash, Drs. 1979. *Reg. Weda Culture*.
2. Ngurah, I Gusti Made, Drs. *Materi Kuliah agama Hindu untuk Perguruan Tinggi*
3. Panikkar. 1989. *Atharwa Veda*
4. Titib, I. Made, Dr. *Buku Veda*
5. Wiyana, I Ketut, Drs. *Buku Yajna dan Bhakti*
6. Wiyana, I Ketut, Drs. *Buku Cara Sembahyang Menurut Hindu*

NAMA MATA KULIAH : PENGANTAR TEKNIK INDUSTRI

Kode Mata Kuliah : E100801221

Kredit Teori : 2 sks

Kredit Praktikum : 0 sks

Deskripsi Mata Kuliah:

Mata kuliah ini mengajarkan kepada mahasiswa agar memahami proses perancangan sebagai ciri dasar dari disiplin engineering, memahami pengertian, ruang lingkup, permasalahan dan profesi teknik industri, memahami konsep kerja, sistem kerja dan perannya dalam meningkatkan efisiensi dan produktivitas serta memahami pendekatan-pendekatan teknik industri dalam menyelesaikan masalah.

Capaian Pembelajaran Mata Kuliah:

CPL 5.1, CPL 5.2, CPL 5.3, CPL 5.4, CPL 12.2, CPL 12.3

Bahan Kajian :

- Pengertian disiplin engineering, design sebagai ciri disiplin engineering, proses design
- Pengertian teknik industri dan ruang lingkup pekerjaannya
- Pengertian sistem terintegrasi, performansi sistem terintegrasi
- Pendekatan Administrative dan Behaviour
- Pendekatan Management Science
- Pendekatan integrated system
- Pengaruh perkembangan teknologi informasi dan pendekatan global
- Pengertian etika
- Pengertian keprofesian
- Persatuan Insinyur Indonesia dan praktek keprofesian insinyur di Indonesia
- Kode etik PII
- Kasus-kasus etika terkait dalam praktek keprofesian teknik industri

Pustaka

1. Ireson, W.Grant and Grant L, *Handbook of Industrial Engineering Management*, PrenticeHall Ltd., New Delhi India

2. Miller, David M. and J.W. Schmidt. *Industrial Engineering and Operation Research*. Singapore: John Wiley and Sons, 1990.
3. Nasution, Arman Hakim. *Manajemen Industri*, Yogyakarta : Andi Offset, 2006.
4. Wignjosoebroto, Sritomo. *Pengantar Teknik dan Manajemen Industri*. Jakarta:GunaWidya, 1996.
5. Turner, Wayne C., et.al. *Introduction to Industrial and Systems Engineering*. Englewood Cliffs, N.J.; Prentice-Hall, Inc: New Jersey, 1993.

Nama Mata Kuliah : KIMIA

Kode Mata Kuliah : E100901221

Kredit Teori : 2 sks

Kredit Praktikum : 0 sks

Deskripsi Mata Kuliah:

Mata kuliah ini mengajarkan kepada mahasiswa bagaimana menjelaskan/ menghubungkan/ menerapkan prinsip-prinsip ilmu kimia dalam dunia industri

Capaian Pembelajaran Mata Kuliah:

Cpl 1.34, cpl 1.35, cpl 1.36, cpl 1.37

Bahan Kajian :

Teori atom; Ikatan kimia; Buffer dan hidrolisis; Sifat koligatif larutan dan kelarutan; Termokimia; Laju reaksi; Kestimbangan kimia; Reaksi reduksi oksidasi; Sistem koloid; Kimia inti; Kimia Hidrokarbon; Kimia polimer.

Pustaka

Brady, J.E., 1990, *General Chemistry, Principles & Structure*, edisi ke 5, New York, John Wiley & Sons

Nama Mata Kuliah : **FISIKA I**
Kode Mata Kuliah : E101001221
Kredit Teori : 2 sks
Kredit Praktikum : 0 sks

Deskripsi Mata Kuliah :

Mata kuliah ini mengajarkan kepada mahasiswa bagaimana menerapkan konsep-konsep dasar mekanika, untuk menjelaskan fenomena fisika

Capaian Pembelajaran Mata Kuliah :

CPL 1.1

Bahan Kajian :

- Kinematika Benda Titik
- Gerak Relatif
- Dinamika Benda Titik (hukum-hukum Newton dengan konsep gaya, usaha dan energi, impuls dan momentum, hukum-hukum kekekalan)
- Dinamika Sistem Benda Titik (pusat massa)
- Gerak rotasi (momentum sudut, rotasi benda tegar dengan sumbu tetap)
- Elastisitas dan Osilasi
- Gelombang Mekanik
- Statika dan Dinamika fluida
- Termofisika (teori kinetik gas, kalor dan usaha, hukum I termodinamika, efisiensi, siklus Carnot)

Pustaka

1. J.W. Kane, M. Sternheim, Physics, 3rd. ed., John Willey, 1988
2. DC. Giancoli, Physics-Principles with Application, 3rd., Prentice Hall, London, 1991

Nama Mata Kuliah : KALKULUS I

Kode Mata Kuliah : E101101321

Kredit Teori : 3 sks

Kredit Praktikum : 0 sks

Deskripsi Mata Kuliah :

Mata kuliah ini mengajarkan kepada mahasiswa agar mengenal dan memahami sistem bilangan real, fungsi limit dan fungsi kontinu turunan, dan penggunaan turunan serta memiliki pengalaman mengaplikasikan kalkulus dalam bidang inventori dan ekonomi.

Capaian Pembelajaran Mata Kuliah :

CPL 1.4, CPL 1.5, CPL 1.6, CPL 1.7

Bahan Kajian :

- Sistem Bilangan Real
- Pertaksamaan
- Fungsi dan Limit
- Turunan
- Penggunaan Turunan
- Integral
- Penggunaan Integral
- Fungsi Transenden

Pustaka

1. Martono, K., Kalkulus, Penerbit Erlangga, 1999.
2. Varberg, D., Purcell, E. and Rigdon, S., Calculus 9th Edition, Pearson Publisher, 2006
Mendelson, E., Beginning Calculus, Third Edition, Mcgraw-hill, 2008

Nama Mata Kuliah : ***BUDI PEKERTI I***

Kode Mata Kuliah : E101201121

Kredit Teori : 1 sks

Kredit Praktikum : 0 sks

Deskripsi Mata Kuliah :

Mata Kuliah ini mengajarkan Budi Pekerti Luhur yang universal dan kepribadian terpuji pada para mahasiswa untuk bekal mereka hidup dalam keluarga, masyarakat dan lingkungan pekerjaan. Dari mata kuliah ini mahasiswa tidak hanya belajar bagaimana bersikap sebagai manusia yang berakhlak mulia melainkan juga belajar membiasakan memiliki pikiran positif. Pikiran positif yang dibiasakan akan menuntun mahasiswa berperilaku baik, dan perilaku yang baik akan menjadikan mahasiswa memiliki sifat yang terpuji. Karier dan kehidupan yang lebih baik pada akhirnya akan diperoleh.

Bahan Kajian :

1. Siklus kehidupan manusia
2. Watak utama manusia
3. Lima Larangan Tuhan
4. Fenomena aktual pelanggaran dan analisisnya

Pustaka

1. Covey, S. R., 1990, *The 7 Habbits of Highly Effective People*, Simon and Schuster, NewYork
2. Hardjoprakosa, S., 1960, *Indonesis Mensbeld all Basis Inner Psychoterapie*, Terjemahan Disertasi, Paguyuban Ngesti Tunggal, Jakarta
3. Hardjoprakosa, S., 2002, *Arsip Sarjana Budi Santosa*, Paguyuban Ngesti Tunggal, Jakarta
4. Mertowardjo, S., 2006, *Sasangka Jati*, Paguyuban Ngesti Tunggal, Jakarta
5. Suryolegowo, W., 2012, *Siklus Kehidupan Manusia*, Kayoman, Yogyakarta
6. Handout 2014 : *Watak Utama dan Kepribadian Luhur*, Universitas Setia Budi

Nama Mata Kuliah : *PENDIDIKAN PANCASILA*

Kode Mata Kuliah : E101301221

Kredit Teori : 2 sks

Kredit Praktikum : 0 sks

Deskripsi Mata Kuliah :

Mata kuliah Pendidikan Pancasila adalah mata kuliah wajib untuk pengembangan kepribadian yang dibentuk untuk memenuhi deskriptor KKNi pada ranah penguasaan sikap. Pembahasan pada kuliah ini antara lain mengenai konsep pancasila, hakikat bangsa dan negara, sejarah bangsa Indonesia dan upaya mewujudkan cita – cita bangsa.

Bahan Kajian :

1. Pancasila sebagai pandangan hidup dan kedudukannya dalam negara Republik Indonesia
2. Konsep negara Pancasila
3. Hakikat bangsa dan kebangsaan, khususnya berdasarkan Pancasila, kepribadian Nasional dan paham integralistik
4. Makna hakiki Ketuhanan Yang Maha Esa
5. Pancasila dalam kehidupan bermasyarakat, berbangsa dan bernegara
6. Nilai sejarah perjuangan dan budaya bangsa Indonesia
7. Perjuangan bangsa Indonesia untuk mengisi kemerdekaan
8. Sistem kenegaraan Indonesia berdasarkan Pancasila dan UUD 1945
9. Upaya mewujudkan cita – cita bangsa Indonesia dan tujuan Nasional
10. Perlunya peningkatan kewaspadaan nasional

Pustaka

Wajib

1. BP 7 Pusat, UUD 1945, P4, GBHN, Jakarta
2. BP 7 Pusat, Bahan Penataran P4 dan Kewaspadaan Nasional, Jakarta
3. Ketetapan MPRS No. XX/MPRS/1966, Tap MPR 1993 dan yang masih berlaku

4. Darmodiharjo, D., Santiaji, *Pancasila*. Jakarta : Gramedia

Dianjurkan

1. Kamil, S.S.T., 1994, *Pancasila dan UUD 1945*, Bag. 1. Jakarta
2. Notonagoro, 1974, *Pancasila Dasar Falsafah*. Jakarta
3. Darmodiharjo, D., *Pendidikan Sejarah Perjuangan Bangsa*. Jakarta
4. Notosusanto, N, 1985, *Tercapainya Konsensus Nasional 1966-1969*. Jakarta

Nama Mata Kuliah : **PENDIDIKAN KEWARGANEGARAAN**

Kode Mata Kuliah : E200201216

Kredit Teori : 2 sks

Kredit Praktikum : 0 sks

Deskripsi Mata Kuliah :

Mata kuliah ini mengajarkan kepada mahasiswa agar mampu memahami pendidikan kewarganegaraan dalam kehidupan sehari-hari

Capaian Pembelajaran Mata Kuliah : Cpl 14

Bahan Kajian :

Latar belakang dan kompetensi yang diharapkan; Proses berdirinya NKRI dan Bangsa yang menegara; Pancasila dalam konteks sejarah Indonesia & Pancasila sebagai sistem nilai (filsafat); Negara dan konstitusi meliputi : Sistem konstitusi, sistem politik dan ketatanegaraan, ketatanegaraan Indonesia; Hak dan kewajiban warga negara NKRI; Sejarah penerapan UUD 1945 dan perubahan konstitusi; Identitas Nasional dan Nasionalisme Indonesia; Negara bangsa Indonesia dan proses berbangsa dan bernegara Indonesia; Karakteristik identitas nasional Indonesia. ; Demokrasi di Indonesia dan perkembangan demokrasi di Indonesia; Pengertian HAM dan sejarahnya serta HAM di Indonesia; Geopolitik dan teori Geopolitik; Wawasan nusantara dan landasan pemikirannya serta Otonomi daerah;

Pustaka

1. Ahadian, H.M.Ridhwan Indra, *Hak Asasi dalam UUD 1945*, CV Haji Massagung, Jakarta, 1999.
2. Basrie, Chaidir, *Pengetahuan tentang Penyelenggaraan Pertahanan Keamanan Negara*, CV Citra Delima, Jakarta, 1992.

3. Lemhanas, *Kewiraan Untuk Mahasiswa*, Dirjen Dikti Depdikbud dan PT Gramedia Pustaka Utama, Jakarta, 1991.

Nama Mata Kuliah : **PENGANTAR EKONOMIKA**

Kode Mata Kuliah : E101501221

Kredit Teori : 2 sks

Kredit Praktikum : 0 sks

Deskripsi Mata Kuliah :

Mata kuliah Pengantar Ekonomika mengenalkan konsep dasar ilmu ekonomi yang meliputi perilaku konsumen dan produsen, ongkos jangka pendek dan panjang, skala ekonomi, struktur pasar dan teori harga, pendapatan nasional, pertumbuhan ekonomi, dan kebijaksanaan fiskal & moneter.

Capaian Pembelajaran Mata Kuliah :

CPL 9.1, CPL .2

Bahan Kajian :

- Pengertian dan ruang lingkup ekonomi
- Utilitas
- Permintaan dan Penawaran
- Elastisitas
- Teori Produksi
- Biaya produksi
- Struktur Pasar: persaingan sempurna dan kompetisi monopolistik
- Struktur Pasar: oligopoli dan monopoli
- Produksi dan Pendapatan Nasional
- Konsumsi, tabungan dan investasi
- Uang dan lembaga perbankan
- Kebijakan fiskal
- Perdagangan internasional

Pustaka

1. Sukirno, Sadono, *Pengantar Teori Makroekonomi*, Edisi ke-3, PT. RajaGrafindo Persada, Jakarta, 2002.
2. Sukirno, Sadono, *Pengantar Teori Mikroekonomi*, Edisi ke-3, PT. RajaGrafindo Persada, Jakarta, 2002.
3. Samuelson, P. A., and Nordhaus, W. D., *Ilmu Makroekonomi*, diterjemahkan oleh Elly, A., dkk., Edisi 17, PT Media Global Edukasi, Jakarta, 2004.
4. Samuelson, P. A., and Nordhaus, W. D., *Ilmu Mikroekonomi*, diterjemahkan oleh Elly, A., dkk., Edisi 17, PT Media Global Edukasi, Jakarta, 2004.

Nama Mata Kuliah : **BAHASA INGGRIS 1**

Kode Mata Kuliah : E120701221

Kredit Teori : 1 sks

Kredit Praktikum : 1 sks

Deskripsi Mata Kuliah :

Mata kuliah Bahasa Inggris-1 merupakan mata kuliah pendukung untuk melatih ketrampilan mahasiswa untuk memahami bacaan, membuat tulisan singkat dan berbicara secara pasif dalam bahasa Inggris.

Capaian Pembelajaran Mata Kuliah :

CPL 13.3

Bahan Kajian :

Alphabet, number, clock, years, money, noun (countable & uncountable), determiner, pronoun, time & tenses, auxiliary, question tag, passive voice, conditional sentences

Pustaka

1. Lado, M.J., *Complete English Grammar*, Titik Terang, Jakarta, 2012.
2. Sharpe, Pamela, J., *Barron's How to Prepare for the TOEFL*, 10th edition, Binarupa Aksara, Jakarta, 2002
3. Mustadi, Ali, *General English for Non English Students*, Fakultas Ilmu Pendidikan-UNY, Yogyakarta, 2008

4. Murphy, Raymond, *English Grammar in Use*, Cambridge University Press, 1987

SEMESTER 2

Nama Mata Kuliah : ALJABAR LINIER

Kode Mata Kuliah : E200101321

Kredit Teori : 3 sks

Kredit Praktikum : 0 sks

Deskripsi Mata Kuliah :

Mata kuliah ini mengajarkan kepada mahasiswa sistem persamaan linier, matriks dan determinan serta metode vektor di ruang dan bidang.

Capaian Pembelajaran Mata Kuliah :

CPL 1.14, CPL 1.15, CPL 1.16, CPL 1.17

Bahan Kajian :

- Sistem Persamaan Linier
- Matriks
- Determinan
- Vektor di bidang dan di ruang
- Ruang vektor Euklid
- Ruang vektor umum
- Ruang Hasil Kali Dalam
- Nilai karakteristik dan Vektor karakteristik
- Transformasi Linier, diagonalisasi matriks secara ortogonal

Pustaka

1. Anton, Howard and Rorres, Chris, *Elementary Linear Algebra 10th Edition*, John Wiley, New York, 2010
2. Larson & Falvo, *Elementary Linear Algebra 6th Edition*, Houghton Mifflin Harcourt Publishing Company, Boston, 2009

Nama Mata Kuliah : **ELEMEN MESIN**

Kode Mata Kuliah : E200201221

Kredit Teori : 2 sks

Kredit Praktikum : 0 sks

Deskripsi Mata Kuliah :

Mata kuliah ini berisi konsep-konsep perancangan elemen mesin dalam perancangan produk.

Capaian Pembelajaran Mata Kuliah :

Cpl 1.38

Bahan Kajian :

Sambungan las dan solder; Sambungan baut mur dan keeling; Sambungan lekat; Sambungan kerut/pres; Bantalan bola; Bantalan roll; Bantalan polos; Bantalan luncur; Pegas spiral; Pegas daun; Pegas gaya konstan; Poros/as dan kopling tetap; Sistem sabuk/tali pulli; Sistem rantai sprocket; Roda gigi, roda gigi cacing, dan ulir gaya.

Pustaka

1. Mott, Robert L., 2009, **Elemen-Elemen Mesin Dalam Rancangan Mekanis**, Buku 1 & 2, edisi bahasa Indonesia, Penerbit ANDI, Yogyakarta
2. Budynas, Ricard G., Nisbet, J. Keith, 2006, **Shigley's Mechanical Engineering Design**, eBook, McGraw-Hill, USA

Nama Mata Kuliah : **FISIKA II**

Kode Mata Kuliah : E200301221

Kredit Teori : 2 sks

Kredit Praktikum : 0 sks

Deskripsi Mata Kuliah :

Mata kuliah Fisika Dasar II mengenalkan konsep elektromagnetika.

Capaian Pembelajaran Mata Kuliah :

CPL 1.2

Bahan Kajian :

- Elektostatik (medan dan gaya listrik)
- Hukum Gauss

- Energi Potensial
- Listrik, Potensial Listrik
- Kapasitor
- Magnetostatik
- GGL Induksi Magnetik
- Arus Bolak-Balik
- Gelombang Elektromagnetik
- Fisika Modern
- Fisika Atom Elektrostatik

Pustaka

1. Sears F.W and Zemansky M. W., *Fisika untuk Universitas*, 1962.
2. Sutrisno dan Tan Ik Gie., *Fisika Dasar : Listrik, Magnet dan Thermofisika*, 1979.
3. Marcello a. and Edward J. F., *Fundamental University Physics*, 1967

Nama Mata Kuliah : KALKULUS II

Kode Mata Kuliah : E200401321

Kredit Teori : 3sks

Kredit Praktikum : 0 sks

Deskripsi Mata Kuliah :

Mata kuliah Kalkulus Dasar II mengenalkan integral tak wajar dan barisan dan deret bilangan real, memahami konsep teknik pengintegralan, penggunaan integral tak tentu, penggunaan integral tentu, memiliki pengalaman mengaplikasikan kalkulus pada persoalan real, khususnya dalam bidang fisika dasar.

Capaian Pembelajaran Mata Kuliah :

CPL 1.8, CPL 1.9, CPL 1.10, CPL 1.11, CPL 1.12, CPL 1.13

Bahan Kajian :

- Teknik Pengintegralan
- Bentuk tak tentu dan Integral tak wajar
- Deret tak hingga
- Geometri di Bidang dan Ruang
- Turunan di R_n
- Integral Lipat Dua
- Persamaan Diferensial Biasa

Pustaka

1. Purcell & Varberg, "Kalkulus dan Geometri Analitis", Jilid 1, edisi ke-5 (terjemahan I N. Susila & B. Kartasasmita), Penerbit Erlangga, 1992.
2. Koko Martono, Kalkulus, Penerbit Erlangga, 1999.

Nama Mata Kuliah : **MATERIAL TEKNIK**

Kode Mata Kuliah : E200501221

Kredit Teori : 2 sks

Kredit Praktikum : 0 sks

Deskripsi Mata Kuliah :

Mata kuliah ini memberikan pemahaman kepada mahasiswa tentang prinsip dasar ilmiah untuk memahami perilaku, mikrostruktur dan karakteristik material dan memahami aplikasinya pada industri.

Capaian Pembelajaran Mata Kuliah :

CPL 1.29, CPL 1.30, CPL 1.31

Bahan Kajian :

- Pengelompokan material
- Sifat material: mekanik, fisik, kimia, teknologi
- Standar material, standar poduk, dan standar uji
- Uji mekanik dan interpretasinya
- Uji tarik, impak, kekerasan, fatigue, mulur, puntir
- Ikatan atom; dasar kristalografi; logam dan sistem pepaduan
- Paduan logam berbasis besi
- Diagram Fe-Fe₃C
- Transformasi fasa
- Non ferrous alloys
- Dasar teori penguatan logam

Pustaka

1. W. D. Callister, Jr. and D.G. Rethwisch, 2010, *Materials Science and Engineering: An Introduction, 8th edition*, John Wiley
2. T. Surdia, dan S. Saito, 2000, *Pengetahuan Bahan Teknik*, Pradnya Paramita

Nama Mata Kuliah : **MENGGAMBAR TEKNIK (T/P)**

Kode Mata Kuliah : E220601321

Kredit Teori : 2 sks

Kredit Praktikum : 1 sks

Deskripsi Mata Kuliah :

Mata kuliah ini mengajarkan kepada mahasiswa bagaimana membaca dan membuat gambar kerja.

Capaian Pembelajaran Mata Kuliah :

CPL 1.24, CPL 1.25, CPL 1.26, CPL 1.27, CPL 1.28, CPL12.1

Bahan Kajian :

- Gambar teknik, perancangan dan teknik industry
- Standar proyeksi gambar teknik
- Dimensi dan toleransi
- Konstruksi geometrik
- Pembuatan sketsa, garis dan penamaan
- Gambar 3D dan proyeksi orthografik
- Auxiliary views
- Dimensi dan toleransi
- Toleransi dan fit
- Model perakitan dan exploded assembly
- Thread, Fasteners dan spring, dll
- Bill of Material
- Dokumentasi gambar dan gambar kerja

Pustaka

1. Earle, J.H. (1994). *Engineering Design Graphics : AutoCAD Release 12* (8th ed.). Addison-Wesley Publishing Company, Inc.
2. Heij, J.L., & Brujin, L.D. (1995). *Ilmu Menggambar Bangunan Mesin*. Jakarta: Pradnya Paramita.
3. Luzadder, W.J. (1983). *Menggambar Teknik* (Edisi 8.). (H.H, Trans.) Jakarta: Penerbit Erlangga.
4. Sato, G.T., & Hartanto, N.S. (2000). *Menggambar Mesin Menurut Standar ISO*. Jakarta: Pradnya Paramita.

Nama Mata Kuliah : **PENGANTAR REKAYASA DAN DESAIN**

Kode Mata Kuliah : E200701221

Kredit Teori : 2 sks

Kredit Praktikum : 0 sks

Deskripsi Mata Kuliah :

Mata kuliah ini mengajarkan kepada mahasiswa agar mampu menjelaskan prinsip-prinsip sains dan matematika yang diterapkan dalam penyelesaian masalah rekayasa, beberapa disiplin rekayasa dan keterkaitannya, isu kontemporer yang berkaitan dengan disiplin rekayasa, alternatif solusi permasalahan rekayasa perlu mempertimbangkan beberapa aspek, antara lain: ekonomi, lingkungan, sosial, etika, dan keselamatan, permasalahan rekayasa bersifat multidisiplin, peranan standardisasi produk terhadap daya saing

Capaian Pembelajaran Mata Kuliah :

Cpl 5.1, cpl 11.2

Bahan Kajian :

Peran rekayasa dan desain dalam masyarakat dan profesi insinyur (Pengantar, Pengertian rekayasa dan desain, Peran insinyur dan lingkupnya, Penciri insinyur yang baik, Profesi insinyur di Indonesia dan dunia); Aspek-aspek dalam rekayasa dan keterkaitannya (Kerangka profesi insinyur, Etika profesi insinyur, Aspek ekonomi dan social, Aspek multidisiplin); Elemen kunci dalam analisis rekayasa (Pengantar analisis engineering, Unit (SI dll) dan konversi, Gaya, berat, dan massa, Angka penting, Komunikasi teknik, Standar teknik, patent, trademark, copyright,

trade secret); Langkah penyelesaian masalah (Metode need-know-how-solve); Energi: bentuk, konversi, dan konservasi (Penggunaan energi, Energi adalah kemampuan, untuk melakukan kerja, Bentuk-bentuk energi, Konversi energi, Konservasi energi); Rekayasa mekanikal (siklus motor bakar, turbin, pemilihan dan rekayasa material, produksi, konstruksi); Rekayasa elektrikal dan elektronik (Pembangkit energi listrik, Micro processor, Prinsip kerja komputer, Teknologi komunikasi, Sistem kendali); Rekayasa kimia dan proses (Konversi energi kimia, Proses kimia, Bio engineering dan bio medical); Standardisasi (Pengantar, Daya saing Negara, Daya saing produk, Standardisasi produk vs daya saing produk, Penerapan standardisasi produk pada produk industri)

Pustaka

1. Philip Kosky et.all., Exploring Engineering: An Introduction to Engineering and Design, Academic Press, 2010
2. Saeed Moaveni, Engineering Fundamentals: An Introduction to Engineering, Cengage Learning, 2011
3. Holtzapple & Reece, Foundations of Engineering, McGraw-Hill, 2003

Nama Mata Kuliah : PRAKTIKUM FISIKA

Kode Mata Kuliah : E210801121

Kredit Teori : 0 sks

Kredit Praktikum : 1 sks

Deskripsi Mata Kuliah :

Pada mata kuliah ini mahasiswa mempraktekkan bagaimana menerapkan dan menganalisis prinsip-prinsip dasar fisika

Capaian Pembelajaran Mata Kuliah :

CPL 1.3

Bahan Kajian :

Bobot jenis, tegangan permukaan, viskositas, indeks bias, kalorimeter, besar molekul, ayunan matematis, pesawat atwood

Pustaka

1. Sears F.W and Zemansky M. W., *Fisika untuk Universitas*, 1962.
2. Sutrisno dan Tan Ik Gie., *Fisika Dasar : Listrik, Magnet dan Thermofisika*, 1979.
3. Marcello a. and Edward J. F., *Fundamental University Physics*, 1967

Nama Mata Kuliah : STATISTIKA INDUSTRI I

Kode Mata Kuliah : E200901221

Kredit Teori : 2 sks

Kredit Praktikum : - sks

Deskripsi Mata Kuliah :

Mata kuliah ini memberikan dasar pengetahuan kepada mahasiswa mengenai teknik pengambilan sampel dan estimasi parameter.

Capaian Pembelajaran Mata Kuliah :

CPL 2.1, CPL 7.3, CPL 7.4, CPL 10.3

Bahan Kajian :

- Konsep dasar probabilitas
- Variabel random
- Distribusi Probabilitas
- Ekspektasi Matematis
- Distribusi Probabilitas Teoritis Diskrit
- Distribusi Probabilitas Teoritis Kontinu
- Transformasi Fungsi Variabel Random
- Distribusi Probabilitas Teoriti Kontinu Lanjutan (distribusi t dan distribusi F)
- Distribusi-distribusi statistic
- Metode-metode sampling
- Penentuan ukuran sampel
- Pelaksanaan sampling
- Penyiapan data untuk pengolahan
- Menentukan besaran statistik dari data yang dikumpulkan
- Menggunakan teknik-teknik pengolahan data dengan metode statistik univariate
- Pengenalan pada perangkat lunak
- Penyiapan data
- Penggunaan aplikasi untuk mendukung analisis data statistik
- Penafsiran laporan (*output*) hasil pengolahan data dengan perangkat lunak

Pustaka

1. Walpole, Ronald E and Myers, Raymod H. 1995, *Ilmu Peluang dan Statistika untuk Insiyur dan Ilmuwan*, edisi ke-4, Penerbit ITB Bandung
2. Lind, Douglas A., Marchal, William G. dan Wathen, Samuel A.m 2007, *Teknik-Teknik Statistika dalam Bisnis dan Ekonomi Menggunakan Kelompok Data Global, Buku Satu Edisi 13*. Penerbit Salemba Empat, Jakarta

SEMESTER 3

NAMA MATA KULIAH : ANALISIS BIAYA

Kode Mata Kuliah : E300101221

Kredit Teori : 2 sks

Kredit Praktikum : 0 sks

Diskripsi Mata Kuliah :

Mata kuliah ini mengajarkan kepada mahasiswa bagaimana menggunakan teknik analisis dan estimasi biaya produksi, menyusun biaya produksi dalam laporan keuangan serta menggunakan informasi biaya produksi sebagai dasar pengambilan keputusan dalam perencanaan dan pengendalian operasi perusahaan.

Capaian Pembelajaran Mata Kuliah :

Cpl 5.31

Bahan Kajian

Pengantar Analisis dan Estimasi Biaya; Hubungan Siklus Pembuatan Produk dan Estimasi Biaya; Analisis dan Estimasi Biaya Produksi; Siklus Biaya berdasarkan pembuatan suatu produk; Konsep & peranan analisis dan estimasi biaya; Konsep Estimasi Biaya Produksi; Estimasi biaya bahan baku; Estimasi biaya tenaga kerja langsung; Estimasi biaya overhead (BOP); Konsep Sistem Produksi Make to Order; Siklus Akuntansi pada Harga Pesanan; Sistem Pembebanan Biaya pada Harga Pesanan; Studi Kasus Harga Pesanan; Konsep Sistem Produksi Make to Stock; Siklus Akuntansi pada Harga Pokok Proses; Sistem Pembebanan Biaya pada Harga Pesanan; Studi Kasus Harga Pokok Pesanan; Pentingnya Harga Jual; Dilemma dalam Harga Jual; Unsur-unsur Biaya Perusahaan; Strategi Penetapan Harga; Langkah Penentuan Harga Jual; Strategi Dan Kebijakan Harga; Pengertian Estimasi; Jenis-jenis Estimasi; Pentingnya Estimasi; Prosedur Estimasi dan Kelonggaran pada Estimasi; Pengaruh Utama dalam Penentuan Harga; Penentuan Harga dengan Pendekatan *Market-Based* dan *Cost-Based*.

Pustaka

1. Das, P. (2013). *Cost Accounting*. OXFORD University Press: New York.
2. Hongren, C.T, Datar, S.M & Foster, G. (2005). *Cost Accounting: A Managerial Emphasis*. 12th Edition, Pearson International Edition
3. Sutrisno. 2001. *Akuntansi Biaya untuk Manajemen*. Edisi kedua. Jogjakarta Penerbit Ekonisia.
4. Abdul Halim; *Dasar – Dasar Akuntansi Biaya*; BPFE : Yogyakarta, 1999.

NAMA MATA KULIAH : BAHASA INGGRIS II

Kode Mata Kuliah : E320201221

Kredit Teori : 1 sks

Kredit Praktikum : 1 sks

Diskripsi Mata Kuliah :

Mata kuliah memberikan ketrampilan kepada mahasiswa untuk menggunakan bahasa Inggris secara pasif dan aktif. Topik yang dibahas mencakup *reading comprehension, listening, speaking* dan *writing*

Capaian Pembelajaran Mata Kuliah :

Cpl 13.3

Bahan Kajian :

Reading comprehension Strategy

Speaking

Listening

Writing

Comprehend IE Article

Pustaka

1. Sharpe, Pamela, J., *Barron's How to Prepare for the TOEFL*, 10th edition, Binarupa Aksara, Jakarta, 2002
2. Gear, J., and Gear, R., *Cambridge Preparation for the TOEFL test*, 3rd edition, Cambridge University Press, Cambridge, 2003
3. Tucker, J., and Bemmel, E., *IELTS to Success*, 2nd edition, John Wiley and Sons, Sydney, 2002.

Nama Mata Kuliah : BUDI PEKERTI II

Kode Mata Kuliah : E300301121

Kredit Teori : 2 sks

Kredit Praktikum : 0 sks

Deskripsi Mata Kuliah :

Mata Kuliah ini mengajarkan Budi Pekerti Luhur yang universal dan kepribadian terpuji pada para mahasiswa untuk bekal mereka hidup dalam keluarga, masyarakat dan lingkungan pekerjaan. Dari mata kuliah ini mahasiswa tidak hanya belajar bagaimana bersikap sebagai manusia yang berakhlak mulia melainkan juga belajar membiasakan memiliki pikiran positif. Pikiran positif yang dibiasakan akan menuntun mahasiswa berperilaku baik, dan perilaku yang baik akan menjadikan mahasiswa memiliki sifat yang terpuji. Karier dan kehidupan yang lebih baik pada akhirnya akan diperoleh.

Toleransi antar umat beragama dan kepercayaan di Indonesia dan di dunia, menjadi standard kompetensi mata kuliah ini. Tolok ukur secara numerik tidak distandardkan tetapi kualitas pribadi yang dapat dirasakan lingkungan terkecilnya di kelas, akan menjadi barometer kompetensi standard mahasiswa Universitas Setia Budi. Pada akhir semester, mahasiswa diharapkan dapat memiliki toleransi yang tinggi dan menerapkan perilaku baik dalam kehidupan di kampus, di lingkungan masyarakat di luar kampus dan di dalam keluarga.

Bahan Kajian :

1. Highlight orang – orang suci
2. Bekal dasar manusia meluhurkan tuhan
3. Toleransi Vs fanatisme ekstrim
4. Fenomena aktual pertikaian dan analisisnya
5. Fenomena pelanggaran HAM dan analisisnya

Pustaka :

1. Covey, S. R., 1990, *The 7 Habbits of Highly Effective People*, Simon and Schuster, NewYork
2. Hardjoprakosa, S., 1960, *Indonesis Mensbeld all Basis Inner Psychoterapie*, Terjemahan Disertasi, Paguyuban Ngesti Tunggal, Jakarta
3. Hardjoprakosa, S., 2002, *Arsip Sarjana Budi Santosa*, Paguyuban Ngesti Tunggal, Jakarta
4. Mertowardojo, S., 2006, *Sasangka Jati*, Paguyuban Ngesti Tunggal, Jakarta
5. Suryolegowo, W., 2012, *Siklus Kehidupan Manusia*, Kayoman, Yogyakarta
Handout 2014 : *Watak Utama dan Kepribadian Luhur*, Universitas Setia Budi

Nama Mata Kuliah : ERGONOMI DAN PERANCANGAN SISTEM KERJA I

Kode Mata Kuliah : E300401221

Kredit Teori : 2 sks

Kredit Praktikum : 0 sks

Deskripsi Mata Kuliah :

Mata kuliah ini mengajarkan kepada mahasiswa bagaimana menerapkan teknik –teknik analisis dan pengukuran kerja atas dasar kriteria waktu sertaterampil menggunakan teknik-teknik itu untuk perancangan sistem kerja yang terjadi dari manusia, mesin, peralatan, metode dan lingkungan kerja.

Capaian Pembelajaran Mata Kuliah :

CPL 5.5, CPL 5.6, CPL 5.7, CPL 5.8, CPL 5.9, CPL 5.10, CPL 5.11, CPL 12.1

Bahan Kajian :

- Anthropometri dan alat ukur anthropometri
- Fisiologi kerja
- Biomekanika kerja
- Aplikasi ergonomi di industri
- Perancangan alat kerja
- Aspek mental pada ergonomi
- Lingkungan kerja
- Peta-peta Kerja dan Alat analisis operasi
- Teknik-teknik perancangan sistem kerja
- Time Study
- Predetermined time systems
- Work Sampling.

Pustaka

1. Wignjosuebrototo, Sritomo, *Ergonomi: Studi Gerak dan Waktu*, 1995, Guna Widya, Jakarta
2. Purnomo, Hari, *Antropometri dan Aplikasinya, Edisi Pertama*, 2013, Graha Ilmu.
3. Sutalaksana, Iftikar, *Teknik Tata Cara Kerja*, ITB, 1974, Penerbit ITB, Bandung.

Nama Mata Kuliah : MEKANIKA TEKNIK

Kode Mata Kuliah : E300501221

Kredit Teori : 2 sks

Kredit Praktikum : 0 sks

Deskripsi Mata Kuliah :

Mata kuliah mekanika teknik mengajarkan konsep mekanika statik untuk menganalisis kemampuan struktur dasar rancangan mesin dalam menahan pembebanan mekanik.

Capaian Pembelajaran Mata Kuliah :

CPL 1.21, CPL 1.22, CPL 1.23

Bahan Kajian :

- Sistem gaya, resultan, konsep diagram benda bebas, persamaan keseimbangan
- Analisis struktur, truss dan frame, gaya terdistribusi dan gaya dalam
- Konsep tegangan-regangan, tegangan dan regangan akibat beban aksial
- Pengenalan plastisitas dan perhitungan tegangan sisa (residual stresses), tegangan (dan regangan) akibat momen puntir, tegangan (dan regangan) akibat momen lentur
- Pengaruh distribusi momen lentur yang tak seragam (tegangan akibat gaya lintang), analisis tegangan (lingkaran Mohr)
- Teori kegagalan (failure theory), dan persoalan statis tak tentu

Pustaka

1. Meriam, J.L. & Kraige, L.G., 2002. *Engineering Mechanics STATICS*, 5th ed. John Wiley & Sons Inc.
2. Popov, E.P., 1990. *Engineering Mechanics of Solid*. Prentice-Hall Inc. atau buku mekanika teknik karangan Popov (buku pendahulunya).

Nama Mata Kuliah : PEMROGRAMAN KOMPUTER (T/P)

Kode Mata Kuliah : E320601321

Kredit Teori : 2 sks

Kredit Praktikum : 1 sks

Deskripsi Mata Kuliah :

Mata kuliah Program Komputer mengajarkan kepada mahasiswa tentang bagaimana membuat algoritma dan program komputer sebagai dasar perancangan sistem informasi industri.

Capaian Pembelajaran Mata Kuliah :

CPL 1.32, CPL 1.33

Bahan Kajian :

- Pembuatan Diagram Alir
- Hakekat pemrograman dan pembuatan program sederhana
- Pendefinisian dan manipulasi fungsi dan prosedur
- Logika pengambilan keputusan
- Logika pengulangan

- Array 1 dimensi
- Array 2 dimensi
- Struktur data record

Pustaka

1. Alam, Agus, J., *Series Pemrograman Database dengan Visual Basic*, Gramedia, 2006
2. Kristanto, Andri, *30 Contoh Aplikasi dalam Visual Basic Edisi 1*, Gava Media, 2005
3. Starkey & Ross, *Fundamental Programming*. West Pub.
4. *Dasar Pemrograman Komputer I*, Abdul Kadir, Andi Offset.
5. Patrick, Tim. 2006. *Start-to-Finish Visual Basic 2005: Learn Visual Basic 2005 as You Design and Develop a Complete Application*. Addison Wesley Professional.

Nama Mata Kuliah : PENELITIAN OPERASIONAL I

Kode Mata Kuliah : E300701321

Kredit Teori : 3 sks

Kredit Praktikum : 0 sks

Deskripsi Mata Kuliah :

Mata kuliah ini merupakan mata kuliah inti Teknik Industri yang memberikan bekal kepada mahasiswa dengan beberapa metode riset operasi untuk merumuskan dan memecahkan permasalahan optimasi, khususnya permasalahan deterministik.

Capaian Pembelajaran Mata Kuliah :

CPL 2.5, CPL 2.6, CPL 2.7, CPL 3.1

Bahan Kajian :

- Proses Pemodelan dan formulasi masalah
- Penyelesaian model program linier dengan cara grafis
- Metode simpleks
- Teori Dualitas dan Analisis sensitivitas
- Topik lanjut pada metode simpleks
- Permasalahan transportasi
- Permasalahan penugasan dan transshipment
- Pemrograman sasaran
- Program bilangan bulat

Pustaka

1. Taha H.A., *Operations Research: an Introduction 8th Edition*, Prentice Hall, New Jersey, 2007
2. Winston, Wayne, L., *Operations Research: Applications and Algorithm 4th Edition*, Brooks Cole, Canada, 2004
3. Bazaraa, Mokhtar A., *Linier Programming and Network Flows*, Edisi ke-1, John Wiley and Sons, Inc., New York, 1977.
4. Dimiyati TT., Dimiyati A., *Operation Research : Model – model Pengambilan Keputusan*, cetakan ke-7, Sinar Baru Algensindo, Bandung, 2004
5. Lieberman, Hillier, *Introduction to Operations Research*, Mc Graw Hill International Edition, Singapore, 2005

NAMA MATA KULIAH : PROSES MANUFAKTUR

Kode Mata Kuliah : E300801221

Kredit Teori : 2 sks

Kredit Praktikum : 0 sks

Diskripsi Mata Kuliah :

Mata kuliah ini mengajarkan kepada mahasiswa bagaimana merancang proses atau perbaikan proses manufaktur untuk pemrosesan bahan baku menjadi bahan jadi atau produk.

Capaian Pembelajaran Mata Kuliah :

Cpl 2.13, cpl 2.14, cpl 2.15, cpl 8.2

Bahan Kajian :

Definisi dan jenis pemotongan, pengenalan mesin perkakas, perkakas bantu, pengantar kualitas dimensi, toleransi, dasar pengukuran dan alat ukur, proses non konvensional, mata kuliah ini didukung oleh kegiatan laboratorium.

Pustaka

1. Begeman, *Manufacturing Processes*
2. Young, *Material and Processes*
3. Doyle, *Manufacturing Processes and Material for Engineer*

NAMA MATA KULIAH : PSIKOLOGI INDUSTRI

Kode Mata Kuliah : E300901221

Kredit Teori : 2 sks

Kredit Praktikum : 0 sks

Diskripsi Mata Kuliah :

Mata kuliah ini mengajarkan kepada mahasiswa bagaimana menerapkan dan menganalisis konsep-konsep Psikologi Industri dalam organisasi perusahaan.

Capaian Pembelajaran Mata Kuliah :

Cpl 9.3, dan cpl 9.4.

Bahan Kajian :

Studi Psikologi Industri; Bahasan Materi; Sejarah perkembangan; Definisi Psikologi Industri; Urgensi psikologi industri dalam dunia kerja;Kaitan dengan ilmu yang lain;Cakupan Materi; Definisi Analisis Jabatan; Peralatan dan Prosedur; Metode Analisis Jabatan; Hasil Analisis Jabatan; Pengertian seleksi karyawan; Strategi seleksi; Proses seleksi; Metode Seleksi; Tipe pengujian psikologi; Pusat penilaian seleksi; Pengertian pelatihan dan pengembangan karyawan; Teori belajar (Learning Theory), Orientasi Pekerja; Jenis Program Pelatihan; Tahap-tahap pelatihan; Penilaian program pelatihan; Pengertian pengukuran kecakapan kerja; Pendekatan pengukuran kerja; Tipe kesalahan dalam pengukuran kerja; Prosedur pengukuran kerja; Teknik berorientasi pada keluaran; Pengertian motivasi kerja; Ciri motif individu; Macam teori motivasi; Teori motivasi dan performansi kerja; Teknik berorientasi pada keluaran; Pengertian Kepuasan Kerja; Faktor-faktor kepuasan kerja; Macam teori kepuasan kerja;Kepuasan kerja dan produktivitas kerja;Penerapan dalam organisasi;Pengertian kepemimpinan; Kepemimpinan dan manajemen; Teori kepemimpinan;Gaya kepemimpinan; Kepemimpinan situasional;Penerapan teori kepemimpinan; Pengertian komunikasi dalam organisasi; Elemen-elemen komunikasi; Jenis komunikasi dalam organisasi;Arah komunikasi; Komunikasi informal;Penerapan teori komunikasi; Pengertian kelompok kerja; Tipe Kelompok kerja; Tahap perkembangan kelompok;Karakteristik kelompok; Konflik kelompok;Konflik dan produktivitas; Pengertian psikologi engineering; Kondisi fisik kerja; Kebutuhan jam kerja;Fisiologi kerja; Beban kerja; Iklim kerja;Keselamatan dan kesehatan kerja.

Pustaka

1. Berry, Lily.M, 1998, Psychology at Work, An Introduction to Industrial and Organizational Psychology, Mc Graw-Hill, USA
2. Munandar, Ashar S., 2001, Psikologi Industri dan Organisasi, Penerbit Universitas Indonesia, Jakarta.
3. Gibson, Ivancevich, dan Donnely, 1992, Organisasi dan Manajemen, Terjemahan, Penerbit Erlangga, Jakarta.
4. Astrad, P.O and Rodahl, K. 1977. Textbox of Work Physiology – Physiological Bases of Exercise, 2nd edition. McGraw-Hill Book Company, USA

NAMA MATA KULIAH : STATISTIKA INDUSTRI II

Kode Mata Kuliah : E301001221

Kredit Teori : 2 sks

Kredit Praktikum : 0 sks

Diskripsi Mata Kuliah :

Mata kuliah ini mengajarkan kepada mahasiswa agar mampu melakukan uji hipotesis yang dimanfaatkan untuk menyelesaikan masalah perancangan, perbaikan, pemasangan dan pengoperasian sistem terintegrasi, mampu melakukan analisis variansi untuk menyelesaikan masalah perancangan, perbaikan, pemasangan dan pengoperasian sistem terintegrasi serta mampu melakukan analisis regresi untuk menyelesaikan masalah perancangan, perbaikan, pemasangan dan pengoperasian sistem terintegrasi

Capaian Pembelajaran Mata Kuliah :

Cpl 2.2, cpl 2.3, cpl 2.4, cpl 7.4, cpl 7.5

Bahan Kajian :

- Pengujian hipotesis
- Estimasi parameter
- Statistika Nonparametrik
- Analisis Variansi
- Analisis Regresi Linier

Pustaka

1. Walpole Cs, *Probabilifty and statistics for Engineers and Scientist*
2. Ehrenfeld and littauer, *Introduction to statistical method* Libermann, *Statistic*
3. Fauzy, Akhmad.2009.*Statistik Industri*.Erlangga.

SEMESTER 4

NAMA MATA KULIAH : EKONOMI TEKNIK

Kode Mata Kuliah	:	E400101321
Kredit Teori	:	3 sks
Kredit Praktikum	:	0 sks

Diskripsi Mata Kuliah :

Mata kuliah ini mengajarkan dasar-dasar pertimbangan ekonomis di dalam evaluasi suatu proposal teknik dan mampu menerapkan metode analisis untuk membuat keputusan teknikal dalam rangka memaksimalkan nilai perusahaan.

Capaian Pembelajaran Mata Kuliah :

Cpl 5.32

Bahan Kajian :

Pengantar tentang Ekonomi Teknik; Nilai Uang dari Waktu dan Bunga; Metode penyediaan modal dan konsep biaya; Pengambilan Keputusan dalam ekonomi teknik dan pengenalan metode untuk evaluasi suatu proposal teknik;Perhitungan dan analisis *rate of return*;Perbandingan antar berbagai metode analisis untuk memilih alternatif proposal teknik (1); Perbandingan antar berbagai metode analisis untuk memilih alternatif proposal teknik (2);Aplikasi metode ekonomi teknik (1): *mutually exclusive combinations of project*;Konsep depresiasi dan aplikasinya dalam evaluasi suatu proposal teknik;Konsep pajak dan pengaruhnya dalam evaluasi suatu proposal teknik;Konsep inflasi dan pengaruhnya dalam evaluasi suatu proposal teknik;Aplikasi metode ekonomi teknik: kasus replacement mesin;Analisis manfaat biaya; Analisis resiko dan ketidakpastian;Siklus pengambilan keputusan dalam ekonomi teknik- *case study* (2).

Pustaka

1. Thuessen, G. J. and Fabricky, W.J. (2001). *Engineering Economy*, Prentice Hall, Inc (Utama).
2. Newnan, D.G. (1998). *Engineering Economy Analysis*, 3rd Edition, Engineering Press, Inc (Pendukung).
3. Newnan, D.G. (1998). *Solution Manual - Engineering Economy Analysis*, 3rd Edition, Engineering Press, Inc (Pendukung).
4. Sharma, K. R. (Eds)(2011). *Fundamentals of Engineering Economics*, Prairie View A&M University, Cognella Academic Publishing.
5. Pujawan, I. N. (2008). *Ekonomi Teknik*, Penerbit Guna Widya, Indonesia (Pendukung).

NAMA MATA KULIAH : ELEKTRONIKA INDUSTRI

Kode Mata Kuliah : E400201221

Kredit Teori : 2 sks

Kredit Praktikum : 0 sks

Deskripsi Mata Kuliah :

Mata kuliah ini mengajarkan mahasiswa bagaimana menganalisis dan merancang rangkaian elektronika industri.

Capaian Pembelajaran Mata Kuliah :

Cpl 1.39

Bahan Kajian :

Arus, Tegangan; Hambatan dan Hukum Ohm; Daya, Energi, kalor dan efisiensi; Analisis Rangkaian Multisumber; Induktor; Kapasitor; Gelombang sinusoidal; Nilai efektif dan rata-rata; Karakteristik R, L & C pada rangakain bolak-balik; Dioda; Transitor Bipolar dan Efek Medan; Sistem bilangan; Gerbang logika; Elektromagnetik; Generator Searah; Tranformator; Motor DC; Audit Energi; Keselamatan Listrik.

Pustaka

1. Berahim, Hamzah. *Pengantar Tenaga Listrik*, Edisi II, Yogyakarta, Penerbit Andi, 1994.
2. Fitzgerald, *Electric Machinery*
3. Boylestad, R. L., Nashelky, L. 2000, *ELECTRONICS: A survey OF Electrical Engineering Principles*, Prentice-Hall
4. Malvino, A.P., 1993, *Electronic Principles*, McGraw-Hill
5. Petruzella, FD., 1996, *Industrial Electronic*, McGraw-Hill

NAMA MATA KULIAH : ERGONOMI DAN PERANCANGAN SISTEM KERJA II

Kode Mata Kuliah : E400301221

Kredit Teori : 2 sks

Kredit Praktikum : 0 sks

Diskripsi Mata Kuliah :

Mata kuliah ini mengajarkan tentang pengukuran kerja menggunakan kriteria faal dan psikologi serta pengukuran waktu kerja untuk tenaga kerja tidak langsung serta pengetahuan tentang produktivitas dan metode-metode pengukuran dan perbaikannya, serta kaitannya dengan analisa dan pengukuran kerja.

Capaian Pembelajaran Mata Kuliah :

Cpl 5.5, cpl 5.6, cpl 5.7, cpl 5.8, cpl 5.9, cpl 12.1,

Bahan Kajian :

Antropometri; Aplikasi antropometri dalam perancangan fasilitas kerja; Pencahayaan; Temperatur (suhu); Kebisingan; Kelembapan; Vibration (getaran mekanis); Prose melihat; Visual Acuity; Jenis huruf; Stroke Width; Variasi huruf; Pengertian motivasi kerja; Perbedaan karakteristik pekerjaan; Pengukuran kerja fisik; Kerja fisik dan mental; Konsumsi energi; Unit Kerja Fisiologis; Menentukan waktu Standart; Tingkat Energi; Fatigue; Dasar Biomekanik; Biomekanika Terapan; Tenaga kerja tidak langsung; Metoda Standart Data/ Formula; Metode Analisis Regresi; Penetapan waktu baku dengan data waktu gerakan.

Pustaka

1. Wignjosoebroto, Sritomo, Ergonomi, Studi Gerak dan Waktu, 1995, P.T. GUNA WIDYA, Jakarta
2. Satalaksana, Iftikar, Analisa Perancangan Kerja I, ITB, GANESHA PRESS, Bandung
3. Bridger, R.S. 1995, Introduction to Ergonomic. McGraw-Hill Inc, USA
4. Chaffin, D.B and Anderson G.B.J. 1991. Occupational Biomechanic Jhon Wiley and Sons Inc, New York
5. Granjean, E. 1993. Fitting the Task to The Man, 4thed, Taylor & Francis Inc. London

NAMA MATA KULIAH : MATEMATIKA OPTIMASI

Kode Mata Kuliah : E400401321

Kredit Teori : 2 sks

Kredit Praktikum : 0 sks

Diskripsi Mata Kuliah :

Mata kuliah ini mengajarkan kepada mahasiswa agar memahami konsep-konsep dasar yang diperlukan untuk mempelajari bidang optimisasi, memahami konsep serta trampil dalam memakai rumus dan metode penghampiran nilai fungsi untuk menyelesaikan masalah serta memahami konsep serta trampil dalam memakai rumus dan metode maksimasi dan minimasi untuk menyelesaikan masalah

Capaian Pembelajaran Mata Kuliah :

Cpl 1.18, cpl 1.19, cpl 1.20

Bahan Kajian :

- Parameterisasi
- Fungsi bernilai vektor
- Permukaan di R^3
- Turunan di R^n
- Metode lagrange dan aplikasinya
- Integral garis dan integral permukaan yang meliputi parameterisasi permukaan, luas permukaan
- Integral fungsi atas permukaan
- Teorema Green

Pustaka

1. Lial, Margaret L, Raymond N. Greenwell, and Charles D. Miller. 2012, *Calculus with applicatins*, 10th Edition, Pearson, Boston, USA
2. Stewart, James. 2008, *Calculus Early Transcendentals*, 6th Edition, Thomson, Bermont, USA
3. Hadley and Within. 1963, *Analysis of inventory sistem*, Prentice-Hall, USA
4. Barlow, R.E. and Proschan , F., *Mathematical Theory of Reliability*, Wiley, New York, 1965
5. Osaki, S., 1992, *Applied stochastic sistem modeling*, Springer-Verlag, Berlin
6. Law, A.M, and Kelton, W.D., 2000, *Simulation Modeling & Analysis*, McGraw-Hill, USA

Nama Mata Kuliah : ORGANISASI DAN MANAJEMEN PERUSAHAAN INDUSTRI

Kode Mata Kuliah : E400501221

Kredit Teori : 2 sks

Kredit Praktikum : 2 sks

Deskripsi Mata Kuliah :

Mata kuliah ini memberikan pengetahuan tentang dasar-dasar proses manajemen serta perancangan organisasi dan keterkaitannya dalam perancangan sistem integral yang menjadi ciri dari disiplin teknik industri.

Capaian Pembelajaran Mata Kuliah :

CPL 5.29, CPL 5.30, CPL 6.7

Bahan Kajian :

- Pengertian manajemen
- Proses dasar manajemen
- Pengertian Dasar Organisasi
- Dimensi Kontekstual : Analisis Lingkungan
- Dimensi Kontekstual: Teknologi Organisasi
- Dimensi Sturktural : Birokrasi
- Struktur Organisasi dan Design
- Pendekatan Perancangan Organisasi
- Sasaran dan Efektivitas Organisasi
- Implementasi Organisasi
- Analisis proses bisnis
- Analisis beban kerja
- Penyusunan organigram
- Penyusunan job description
- Penyusunan prosedur operasi standard

Pustaka

1. Ivancevich, John, M., *Perilaku dan Manajemen Organisasi* (Terjemahan), Erlangga, Jakarta, 2005.
2. Robbins, Stephen, P., *Organization Theory: Structure, Design and Applications*, Prentice Hall, UK, 1990
3. Boone, Louis, E., *Pengantar Bisnis* (Terjemahan), Erlangga, Jakarta, 2002
4. Pride, William, M., *Pengantar Bisnis* (Terjemahan), Salemba Empat, Jakarta, 2014
5. Amirullah, *Pengantar Manajemen*, Graha Ilmu, Jakarta, 2004
6. Robbins, Stephen, P., *Manajemen - Jilid 1* (Terjemahan), Erlangga, Jakarta, 2010
7. Robbins, Stephen, P., *Manajemen - Jilid 2* (Terjemahan), Erlangga, Jakarta, 2010

NAMA MATA KULIAH : PENELITIAN OPERASIONAL II

Kode Mata Kuliah : E400201316

Kredit Teori : 3 sks

Kredit Praktikum : 0 sks

Diskripsi Mata Kuliah :

Mata kuliah penelitian operasional II mengajarkan kepada mahasiswa agar mampu menyelesaikan persoalan transportasi, transshipment, dan penugasan dengan memakai metode pencarian solusi yang sesuai, mampu mencari solusi dari formulasi model jaringan dengan metode network simpleks dan melakukan analisis atas solusi yang dihasilkan, mampu mencari solusi dari formulasi model program dinamis dan melakukan analisis atas solusi yang dihasilkan, mampu mencari solusi dari formulasi model markov dan melakukan analisis atas solusi yang dihasilkan, mampu mencari solusi dari formulasi model antrian dan melakukan analisis atas solusi yang dihasilkan, serta mampu mencari solusi dari formulasi model game (permainan) dan melakukan analisis atas solusi yang dihasilkan.

Capaian Pembelajaran Mata Kuliah :

Cpl 2.7, cpl 2.8, cpl 2.9, cpl 2.10, cpl 2.11, cpl 2.12, cpl 3.1, cpl 3.2

Bahan Kajian :

- Permasalahan transportasi
- Permasalahan penugasan dan transshipment
- Pemrograman sasaran
- Program bilangan bulat
- Teori dasar jaringan
- Perumusan masalah jaringan
- Penyelesaian permasalahan jaringan minimum cost flow dan algoritma simpleks untuk jaringan
- Konsep dasar program dinamis
- Program dinamis deterministik
- Program dinamis probabilitistik
- Pengantar proses stokastik
- Rantai Markov diskrit,
- Matriks probabilitas transisi, persamaan Chapman-Kolmogorov dan klasifikasi rantai Markov
- First passage time dan kondisi steady-state pada rantai Markov
- Rantai Markov kontinu
- Pengantar antrian, struktur model antrian, proses kelahiran & kematian
- Model-model antrian Poisson yang didasarkan pada proses kelahiran dan kematian
- Jaringan antrian dan proses pengambilan keputusan berdasarkan model antrian
- Perumusan zero sum game, pemecahan game sederhana.

Pustaka

1. Taha, Hamdy A, *Operation Research: An Introduction*, edisi ke-3; Macmillan publishing Co., Inc, New York, 1982
2. Bazaraa, Mokhtar A., *Linier Programming and Network Flows*, edisi ke-1, John Wiley and Sons, Inc., New York, 1977
3. Dimiyati TT., Dimiyati A., *Operation Research : Model – model Pengambilan Keputusan*, cetakan ke-7, Sinar Baru Algensindo, Bandung, 2004

NAMA MATA KULIAH : PRAKTIKUM PERANCANGAN TEKNIK INDUSTRI 1

Kode Mata Kuliah : E410701121

Kredit Teori : 0 sks

Kredit Praktikum : 1 sks

Diskripsi Mata Kuliah :

Mata kuliah ini mengajarkan kepada mahasiswa agar mampu merancang stasiun kerja dan lingkungan kerja sesuai dengan kaidah-kaidah perancangan sistem kerja dan ergonomic serta mampu menggunakan prinsip-prinsip ergonomi untuk mengevaluasi rancangan suatu produk.

Capaian Pembelajaran Mata Kuliah :

Cpl 6.1, cpl 6.2, cpl 6.3, cpl 9, cpl 10, cpl 11, cpl 12, cpl 13, cpl 14

Bahan Kajian :

- Anthropometri dan alat ukur anthropometri
- Fisiologi kerja
- Biomekanika kerja
- Aplikasi ergonomi di industri
- Perancangan alat kerja
- Aspek mental pada ergonomi
- Lingkungan kerja
- Peta-peta Kerja dan Alat analisis operasi
- Teknik-teknik perancangan sistem kerja
- *Time Study*
- *Predetermined time systems*
- *Work Sampling*

Pustaka

1. Wignjosuebrotto, Sritomo, Ergonomi, Studi Gerak dan Waktu, 1995, P.T. GUNA WIDYA, Jakarta
2. Sutralaksana, Iftikar, Analisa Perancangan Kerja I, ITB, GANESHA PRESS, Bandung

NAMA MATA KULIAH : PRAKTIKUM PROSES MANUFAKTUR

Kode Mata Kuliah : E410801121

Kredit Teori : 0 sks

Kredit Praktikum : 1 sks

Diskripsi Mata Kuliah :

Mata kuliah ini mempraktekkan bagaimana merancang proses atau perbaikan proses manufaktur untuk pemrosesan bahan baku menjadi bahan jadi atau produk.

Capaian Pembelajaran Mata Kuliah :

Cpl 2.13, cpl 2.14, cpl 2.15, cpl 8.2, cpl 13, cpl 14

Bahan Kajian :

Jenis pemotongan, pengenalan mesin perkakas, perkakas bantu, kualitas dimensi, toleransi, pengukuran dan alat ukur, proses non konvensional.

Pustaka

1. Begeman, *Manufacturing Processes*
2. Young, *Material and Processes*
3. Doyle, *Manufacturing Processes and Material for Engineer*

Nama Mata Kuliah : TATA TULIS DAN KOMUNIKASI ILMIAH

Kode Mata Kuliah : E400901221

Kredit Teori : 2 sks

Kredit Praktikum : 0 sks

Deskripsi Mata Kuliah :

Mata Kuliah ini adalah mata kuliah lokal Teknik Industri Universitas Setia Budi untuk pengembangan kepribadian mahasiswa dalam hal kemahiran berbahasa Indonesia, penyusunan kalimat untuk tulisan populer atau tulisan ilmiah secara efektif, dan dasar fundamental untuk berkomunikasi/ berbicara dengan bahasa Indonesia secara terampil

Capaian Pembelajaran Mata Kuliah :

CPL 11.1

Bahan Kajian :

Tata Bahasa Indonesia; Tata Bahasa untuk tulisan populer dan tulisan ilmiah (struktur dasar karya ilmiah, penulisan kalimat yang efektif, penulisan paragraf, jenis pengutipan dan cara pengutipan yang benar); Macam-macam komunikasi ilmiah berdasarkan media/cara; Hal-hal yang

mendukung keberhasilan komunikasi; Kendala-kendala dalam berkomunikasi; Menggunakan perangkat lunak untuk berkomunikasi.

Pustaka

1. Gorys Keraf. 2007. Diksi dan Gaya Bahasa
2. Pamusuk Eneste. 2005. Buku Pintar Penyuntingan Naskah Edisi Kedua. Jakarta, Gramedia

SEMESTER 5

Nama Mata Kuliah : *BUDI PEKERTI III*

Kode Mata Kuliah : E500101121

Kredit Teori : 1 sks

Kredit Praktikum : 0 sks

Deskripsi Mata Kuliah :

Mata Kuliah ini mengajarkan Budi Pekerti Luhur yang universal dan Kepribadian Terpuji pada para mahasiswa untuk bekal mereka hidup dalam keluarga, masyarakat dan lingkungan pekerjaan. Dari mata kuliah ini mahasiswa tidak hanya belajar bagaimana bersikap sebagai manusia yang berakhlak mulia melainkan juga belajar selalu membiasakan memiliki pikiran positif. Pikiran positif yang dibiasakan akan menuntun mahasiswa berperilaku baik, dan perilaku yang baik akan menjadikan mahasiswa memiliki sifat yang terpuji. Karier dan kehidupan yang lebih baik pada akhirnya akan diperoleh.

Pada akhir semester, mahasiswa diharapkan dapat memiliki kemampuan memilih jalan yang benar dalam kehidupan rohani sebagai bekal meniti karier di dalam negeri dan di dunia internasional. Mahasiswa diharapkan mengerti urutan Dasa Sila guna mendasari langkah mereka dalam kehidupan bermasyarakat, berbangsa dan bernegara

Bahan Kajian :

1. Dasa Sila
2. Kebaktian dan ketaatan kepada Tuhan Yang Maha Esa
3. Kalifatullah
4. Fenomena aktual pertikaian bangsa dan analisisnya

5. Kasih sayang terhadap sesama
6. Mindset manusia

Pustaka :

1. Covey, S. R., 1990, *The 7 Habbits of Highly Effective People*, Simon and Schuster, NewYork
2. Hardjoprakosa, S., 1960, *Indonesis Mensbeld all Basis Inner Psychotherapie*, Terjemahan Disertasi, Paguyuban Ngesti Tunggal, Jakarta
3. Hardjoprakosa, S., 2002, *Arsip Sarjana Budi Santosa*, Paguyuban Ngesti Tunggal, Jakarta
4. Mertowardojo, S., 2006, *Sasangka Jati*, Paguyuban Ngesti Tunggal, Jakarta
5. Suryolegowo, W., 2012, *Siklus Kehidupan Manusia*, Kayoman, Yogyakarta
6. Handout 2014 : *Watak Utama dan Kepribadian Luhur*, Universitas Setia Budi

NAMA MATA KULIAH : METODOLOGI PENELITIAN

Kode Mata Kuliah : E500201221

Kredit Teori : 2 sks

Kredit Praktikum : 0 sks

Diskripsi Mata Kuliah :

Mata kuliah ini mengajarkan kepada mahasiswa agar mampu menentukan metode penelitian yang sesuai untuk menyelesaikan masalah keteknik-industrian dan mampu membuat laporan hasil perancangan dan perbaikan system terintegrasi sesuai ketentuan dokumentasi dan penulisan baku.

Capaian Pembelajaran Mata Kuliah :

Cpl 7.2, cpl 8.1, cpl 11.1

Bahan Kajian :

- Pengertian dan konsep penelitian
- Permasalahan dalam bidang teknik industri
- Penyusunan kerangka teoritik
- Pendekatan dalam penelitian teknik industri: perancangan, pemodelan, eksperimen, survey
- Perancangan penelitian

- Pengumpulan data

Pustaka

1. Khotari, C.R., 2004, *Research Methodology: Methods and Techniques*, New Age International (P) Ltd., Publishers.
 2. Singh, Y.K., 2006, *Fundamentals of Research Methodology and Statistics*, New Age International (P) Ltd., Publishers.
- Referensi Tambahan:
1. Greener, S., 2008, *Business Research Methods*, Ventus Pub Aps.
 2. Kuncoro, M. dan Sumiharti, Y., 2006. *Metode Riset Untuk Bisnis dan Ekonomi: Bagaimana Meneliti dan Menulis Tesis*, Jakarta: Erlangga.
 3. Neville, C., 2007, *The Complete Guide to Referencing and Avoiding Plagiarism*, Open University Press.
 4. Sekaran, U., 2000, *Research Methods for Business*, John Wiley and Sons.

NAMA MATA KULIAH : PEMODELAN SISTEM

Kode Mata Kuliah : E500301321

Kredit Teori : 3 sks

Kredit Praktikum : 0 sks

Diskripsi Mata Kuliah :

Mata kuliah ini mengajarkan kepada mahasiswa agar mampu mengenali gejala-gejala masalah dan merumuskan masalah perancangan atau perbaikan sistem terintegrasi nyata, memahami konsep sistem, pendekatan sistem, model dan pemodelan system, mampu menformulasikan masalah dan membuat karakterisasinya, mampu menformulasikan model dari masalah yang dirumuskan, serta mampu merumuskan langkah-langkah pencarian solusi serta analisis dari formulasi model yang dibentuk.

Capaian Pembelajaran Mata Kuliah :

Cpl 3.4, cpl 5.25, cpl 5.26, cpl 5.27, cpl 5.28, cpl 7.1

Bahan Kajian :

- Pemodelan sistem untuk pemecahan masalah
- Proses pendefinisian masalah
- Sistem dan Berpikir sistem
- Konsep Sistem
- Pemodelan sistem untuk pemecahan masalah
- Proses pendefinisian masalah dan Proses pemodelan matematik
- i model
- Pemodelan dengan formulasi matematik 108eterministic
- Analisis Model dan Validasi Model
- Pemodelan dengan formulasi matematik stokhastik
- Analisis dan validasi model, dan implementas

Pustaka

1. Erma Suryani, *Pemodelan Simulasi*, Penerbit Graha Ilmu, 2006
2. Bonett Satya, *Simulasi : Teori dan Aplikasi*, Penerbit Andi, Yogyakarta, 2007
3. Daellenbach, H. B. dan Mc Nickle, D. C., 2005, *Management Science: Decision Making Through Systems Thinking*
4. Taylor III, B. W., 1993, *Introduction to Management Science*

NAMA MATA KULIAH	:	PENGENDALIAN DAN PENJAMINAN MUTU
Kode Mata Kuliah	:	E500401321
Kredit Teori	:	3 sks
Kredit Praktikum	:	0 sks

Diskripsi Mata Kuliah :

Mata kuliah ini mengajarkan kepada mahasiswa agar mampu menentukan karakteristik mutu dari suatu produk, mampu menentukan teknik-teknik pengendalian proses secara statistik yang diperlukan untuk mengendalikan mutu suatu produk, mampu menentukan skema sampling penerimaan serta mampu memahami konsep dasar perbaikan mutu melalui perancangan.

Capaian Pembelajaran Mata Kuliah :

Cpl 5.21, cpl 5.22, cpl 5.23, cpl 5.24

Bahan Kajian :

- Konsep mutu
- Manajemen dan penjaminan mutu
- Dimensi mutu produk
- Prinsip pengendalian mutu proses dan rancangan (on-line & off-line)
- Pengendalian proses secara statistika
- Peta kontrol
- Inspeksi dan sampling penerimaan
- Perbaikan mutu melalui perancangan
- Metode Taguchi

Pustaka

1. Montgomery, Douglas., *Introduction to Statistical Control*, New York: John Wiley and Sons, 1985.Co, 1982.
2. Grant, E.L., *Statistical Quality Control*, New York: Mc Graw Hill, Book.

NAMA MATA KULIAH : PERANCANGAN DAN PENGEMBANGAN PRODUK

Kode Mata Kuliah : E600201316

Kredit Teori : 3 sks

Kredit Praktikum : 0 sks

Diskripsi Mata Kuliah :

Matakuliah perancangan produk mempelajari prinsip prinsip dasar dan metode-metode dalam melakukan proses perancangan dan pengembangan produk serta memahami berbagai issue yang relevan

Capaian Pembelajaran Mata Kuliah :

Cpl 2, cpl 4

Bahan Kajian :

Proses perencanaan dan organisasi, pengenalan kebutuhan pelanggan, penetapan spesifikasi produk, pengembangan konsep, arsitektur produk. Perancangan industri: pengaruh, proses, kualitas dan manajemennya. Perancangan manufacturing, pembuatan prototype, ekonomi dari proyek pengembangan produk. Pengelolaan proyek pengembangan produk.

Pustaka

1. Ulrich, K.T. and Eppinger, S.D. (2000). *Product Design and Development*. McGraw-Hill, Inc., New York
2. Urban, Glen L. and John R. Hauser (1993). *Design and Marketing of New Products*. Prentice-Hall Inc
3. Urban, Glen L. and John R. Hauser (1993). *Design and Marketing of New Products*. Englewood Cliffs, Prentice-Hall Inc., New Jersey.

NAMA MATA KULIAH : PERENCANAAN DAN PENGENDALIAN PRODUKSI

Kode Mata Kuliah : E500501316

Kredit Teori : 3 sks

Kredit Praktikum : 0 sks

Diskripsi Mata Kuliah :

Mata kuliah ini mengajarkan kepada mahasiswa bagaimana membuat rencana produksi dan pengendaliannya yang dapat diaplikasikan pada sistem produksi

Capaian Pembelajaran Mata Kuliah :

Cpl 5.12, cpl 5.13, cpl 5.14, cpl 5.15, cpl 5.16, cpl 5.17, cpl 5.18, cpl 5.19, cpl 11, cpl 12, cpl 13, cpl 14.

Bahan Kajian :

Definisi sistem produksi; Fungsi sistem produksi; Strategi respon terhadap permintaan; Strategi desain proses produksi; Hierarki perencanaan dan pengendalian proses produksi; Definisi dan fungsi peramalan; Sistem peramalan; Prosedur peramalan, taksonomi peramalan; Kriteria performansi peramalan; Peramalan time series; Definisi dan tujuan perencanaan agrerat; Strategi perencanaan agrerat; Model perencanaan agrerat; Definisi jadwal induk produksi; Fungsi jadwal induk produksi; Input yang digunakan dalam pembuatan jadwal induk produksi; Metode disagregasi produk; Definisi dan fungsi RCCP; Data input pembuatan RCCP; Metode RCCP; Definisi dan tujuan MRP; Input dan output MRP; Komponen tabel MRP; Langkah pembuatan MRP; Definisi dan tujuan CRP; Input dan output CRP; Langkah pembuatan CRP.

Pustaka

1. Bedworth, D., and Bailey, J.E., 1987, *Integrated Production Control Sistem*, John Wiley & Sons, New York.
2. Groover, M.P., 1998, *Automation, Production Sistem and Computer Integrated Manufacturing*, Prentice-Hall, India.
3. Narasimhan, S.L., Dennis, W.M., and Billington, D.S., 1995, *Production Planning and Inventory Control*, Prentice Hall International, New Jersey.
4. Smith., S.B., 1985, *Computer-Based Production and Inventory Control*, Prentice Hall.
5. Tersine, R.J, 1994, *Principles of Inventory and Material Management*, Prentice Hall, New Jersey.
6. Vollman, Barry and Whybark, 1997, *Manufacturing Planning and Control Sistem*, McGraw Hill

NAMA MATA KULIAH : Praktikum Statistik dan Pengendalian Kualitas

Kode Mata Kuliah : E510801121

Kredit Teori : 0 sks

Kredit Praktikum : 1 sks

Diskripsi Mata Kuliah :

Mata kuliah mengaplikasikan ilmu statistik dan pengendalian kualitas dalam penyelesaian masalah. Praktikum dilaksanakan di laboratorium komputer. Mahasiswa berlatih menganalisis data dan menarik kesimpulan mengenai suatu data dengan software statistik SPSS.

Capaian Pembelajaran Mata Kuliah :

Cpl 2.1, cpl 2.2, cpl 2.3, cpl 2.4, cpl 5.23

Bahan Kajian :

Statistik Deskriptif

Analisis Regresi

Uji Data

Uji Chi Square

Uji Hipotesis

Statistik Non Parametrik

Analisis Varians

Pustaka

1. Walpole Cs, *Probabilfty and statistics for Engineers and Scientist*
2. Ehrenfeld and littauer, *Introduction to statistical method*

3. Libermann, *Statistic*
4. Fauzy, Akhmad.2009.*Statistik Industri*.Erlangga.

NAMA MATA KULIAH : SISTEM LINGKUNGAN INDUSTRI

Kode Mata Kuliah : E500901221

Kredit Teori : 2 sks

Kredit Praktikum : 0 sks

Deskripsi Mata Kuliah :

Mata kuliah ini mengajarkan prinsip-prinsip sistem tata kelola lingkungan yang berkelanjutan

Capaian Pembelajaran Mata Kuliah :

CPL 9.5

Bahan Kajian :

- Teknologi dan sustainability
- Relevansi ekologi biologi pada teknologi
- Perubahan teknologi dan risiko
- Konsep sustainability dan rekayasa sustainability
- Pengembangan produk dan sustainability
- Pengantar konsep life cycle assessment
- Ekosistem industri
- Analisis aliran material
- Energi dan ekosistem industri
- Air dan ekosistem industri
- Urban dan ekosistem industry
- Pengelolaan lingkungan di perusahaan dengan ISO 14000

Pustaka

1. Arif, Ahmad., Permanasari, Indira., Badil, Rudi., 2009, *Hidup Hirau Hijau, Langkah Menuju Hidup Ramah Lingkungan*, KPG, Jakarta.
2. Kristanto, Philip., 2004, *Ekologi Industri*, Andi dan LPPM Universitas Kristen Petra, Yogyakarta

3. Djajadiningrat, Surna T., Hendriani, Yeni., Famiola, Melia., 2011, Ekonomi Hijau-Green Economy, Rekayasa Sains, Bandung

SEMESTER 6

NAMA MATA KULIAH : SIMULASI SISTEM INDUSTRI

Kode Mata Kuliah : E620101321

Kredit Teori : 2 sks

Kredit Praktikum : 1 sks

Diskripsi Mata Kuliah :

Mata kuliah ini mengajarkan kepada mahasiswa agar mampu membuat formulasi model simulasi dari masalah sistem terintegrasi yang diberikan, mampu merancang percobaan dan analisis dari model simulasi yang dikembangkan untuk menyusun solusi yang tepat bagi permasalahan yang dihadapi, mampu merancang dan menjalankan eksperimen untuk menyelesaikan masalah keteknik-industrian, Mampu membuat program simulasi computer untuk menyelesaikan masalah yang diberikan.

Capaian Pembelajaran Mata Kuliah :

Cpl 3.3, cpl 4.1, cpl 7.5, cpl 10.1

Bahan Kajian :

- Pengantar simulasi
- Langkah-langkah pemodelan simulasi
- Dasar simulasi kejadian diskrit
- Struktur dasar program simulasi
- Pembangkit bilangan random
- Pembangkit variat random
- Verifikasi dan validasi model simulasi
- Teknik reduksi variansi
- Pengembangan skenario simulasi
- Analisis keluaran program simulasi
- Pengembangan skenario simulasi
- Analisis keluaran program simulasi
- Pemodelan dan simulasi sistem manufaktur
- Pemodelan dan simulasi sistem layanan
- Perumusan masalah dan tujuan pemecahan masalah
- Karakterisasi sistem masalah
- Identifikasi variabel-variabel keputusan, lingkungan dan parameter untuk menyusun model simulasi
- Pembuatan model konseptual
- Pemrograman dengan bahasa simulasi
- Pengumpulan data dan verifikasi
- Pengembangan scenario simulasi

- Pelaksanaan simulasi

Pustaka

1. Arman Hakim, *Simulasi Bisnis*, Penerbit Andi, Yogyakarta, 2007.
2. Bonett Satya, *Simulasi : Teori dan Aplikasi*, Penerbit Andi, Yogyakarta, 2007
3. Miftahol Arifin, *Simulasi Sistem Industri*, penerbit Graha Ilmu, 2009

NAMA MATA KULIAH : **KEWIRAUSAHAAN**

Kode Mata Kuliah : E600201221

Kredit Teori : 2 sks

Kredit Praktikum : 0 sks

Diskripsi Mata Kuliah :

Mata kuliah ini mengajarkan kepada mahasiswa agar mampu mengintegrasikan berbagai disiplin ilmu yang diperlukan dalam memulai, membangun, dan mengembangkan usaha

Capaian Pembelajaran Mata Kuliah :

Cpl 11, cpl 14

Bahan Kajian :

Perumusan usaha; Sumber gagasan; Posisi memulai usaha; Analisis pasar; Riset Pemasaran; Strategi pasar; Alternatif sumber daya; Pemilihan lokasi; Desain layour; Manajemen proyek; Manajemen operasional; Rancangan organisasi & sumber daya manusia; Usaha perorangan; Tidak berbadan hukum; Berbadan hukum; Pajak perorangan; Pajak badan; Sumber Modal; Prosedur pengajuan modal

Pustaka

1. Zaharuddin, H., 2008, **Menggali Potensi Wirausaha**, Edisi 2, Dian Anugerah Prakasa, Bekasi
2. Hakim, R., 1998, **Kiat Sukses berwiraswasta**, Gramedia, Jakarta.
3. Desem, T., D., **Video Motivasi**

NAMA MATA KULIAH : **MANAJEMEN PROYEK**

Kode Mata Kuliah : E600301321

Kredit Teori : 3 sks

Kredit Praktikum : 0 sks

Diskripsi Mata Kuliah :

Mata kuliah ini mengajarkan kepada mahasiswa agar mahasiswa mempunyai pengetahuan dan pemahaman tentang konsep manajemen proyek, perencanaan proyek, perencanaan pelaksanaan proyek, perkiraan biaya dan sumber daya, yang dibutuhkan dan evaluasi dan review proyek.

Capaian Pembelajaran Mata Kuliah :

Cpl 5.18

Bahan Kajian :

Profil proyek dan dinamika proyek; Proyek dan manajemen fungsional; Proyek dan konsep sistem; Perencanaan biaya proyek; Perencanaan sumber daya proyek; pembuatan preseden diagram dan pembuatan jaringan; Penentuan alur kritis dan waktu penyelesaian proyek; Penjadwalan sumber daya pada proyek; Menjelaskan evaluasi proyek; Mengemukakan Teknik dan evaluasi proyek; Menjelaskan review proyek; mengemukakan contoh kasus; Mengemukakan varians proyek; Mengendalikan biaya dan jadwal proyek; Menjelaskan audit proyek; Klasifikasi proyek; Evaluasi proyek; analisis proyek.

Pustaka

1. Clifford F. Gray. 2008. Project Management. McGraw-Hill
2. Imam Suharto. 1995. Manajemen Proyek: Dari konseptual sampai operasional. Penerbit Erlangga
3. Denis Lock. Manajemen Proyek. Penerbit Erlangga
4. Budi Santoso. 2003. Manajemen Proyek. Guna Widya

NAMA MATA KULIAH : SISTEM PRODUKSI

Kode Mata Kuliah : E600401321

Kredit Teori : 3 sks

Kredit Praktikum : 0 sks

Diskripsi Mata Kuliah :

Sistem Produksi merupakan mata kuliah yang mempelajari sistem-sistem pengendalian produksi yang diterapkan untuk sistem manufaktur meliputi: Penjadwalan mesin, Line Balancing, Input/Output Control, Penjadwalan Personalia, Pengendalian manufaktur berbasis beban, SP3 berbasis Project, Just in Time, Sistem Kanban, Sistem Distribusi dan Optimized Production Technology

Capaian Pembelajaran Mata Kuliah :

Cpl 5.17, cpl 5.18, cpl 5.19

Bahan Kajian :

- Konsep keseimbangan lintas perakitan
- Metode-metode keseimbangan lintas perakitan
- Performansi keseimbangan lintasan perakitan
- Konsep Sistem Produksi Tepat Waktu
- Penentuan jumlah kanban dan production smoothing
- Konsep Lean Manufacturing
- Konsep sistem produksi berbasis proyek
- Penyusunan diagram jaringan
- Metode CPM untuk penjadwalan proyek
- Metode pengendalian pelaksanaan proyek
- Konsep theory of constraint

Pustaka

1. Fogarty, Donald W, *Production & Inventory Management*, 1991
2. Bedworth, DD, *Integrated Production Control Systems*, John Wiley & Son, 1987
3. Tersine, RJ, *Principles of Inventory & Materials Management*, PHI, 1994
4. Mc Leavy, DW & Narasimhan, SL, *Production Planning & Inventory Control*, Allyn & Bacon, 1985
5. Oden, HW, et. Al, *Handbook of Material & Capacity Requirement Planning*, Mc graw Hill, Inc., NY 1993
6. Elsayed & Boucher T, *Analysis & Control of Production Systems*, PHI, 1994
7. Kholid Sheikh, *MRP II*, Mc Graw Hill, 2002
8. Umble, M & Srikanth LM, *Synchronous Manufacturing*, Spectrum Publishing Co, Inc., 1996
9. Wiendahl, HP, *Load-Oriented Manufacturing Control*, Springer, 1995
Schenederjaans, *Just in Time Management*, 1993

NAMA MATA KULIAH : ***SUPPLY CHAIN MANAGEMENT***

Kode Mata Kuliah : E600601321

Kredit Teori : 3 sks

Kredit Praktikum : 0 sks

Diskripsi Mata Kuliah :

Mata kuliah ini mengajarkan kepada mahasiswa agar mampu menjelaskan konsep manajemen rantai pasok dan menganalisis kinerja rantai pasok dengan tepat

Capaian Pembelajaran Mata Kuliah :

Cpl 5.20

Bahan Kajian :

Konsep Supply Chain, Supply Chain Network Design, Planning Supply & Demand in a Supply Chain Management, Managing Economies of Scale in a Supply Chain, Managing Uncertainty in a Supply Chain, Determining the Optimal Level of Product Availability, Information Technology & Coordination in Supply Chain Practices.

Pustaka

1. Ayer, J. B., (2001), **Handbook Of Supply Chain Management**, St Lucie Press/APICS.
2. Ballou, R. H., (2004), **Business Logistics/Supply Chain Management; Planning, Organizing And Controlling The Supply Chain**, Prentice Hall, Fifth Edition.
3. Bowersox, D. J., Closs, D. J., (1996), **Logistical Management The Integrated Supply Chain Process**, McGraw Hill.
4. Chopra, S., Meindl, P., (2004), **Supply chain management: Strategy, planning and operation**, Prentice Hall.
5. Levi, David Simchi., Kaminsky, Philip., and Levi, Edith Simchi., (2000), **Designing and Managing the Supply Chain ; Concepts, Strategies and Case Studies**, McGraw-Hill Int. Edition
6. Pujawan, I. N., (2005), **Supply Chain Management**, Guna Widya, Surabaya.
7. Schonsleben, P., (2004), **Integral Logistics Management; Planning and Control of Comprehensive Supply Chain**, St Lucie Press.
8. Vollman, T. E., Berry, W. L., Whybark, D. C., Jacobs, F. R., (2005), **Manufacturing Planning and Control for Supply Chain Management**, Mc Graw Hill

NAMA MATA KULIAH : KESEHATAN DAN KESELAMATAN KERJA

Kode Mata Kuliah : E600701221

Kredit Teori : 2 sks

Kredit Praktikum : 0 sks

Diskripsi Mata Kuliah :

Mata kuliah ini membahas tentang pengertian, ruang lingkup, dan pengetahuan Keselamatan dan Kesehatan Kerja (K3) yang merupakan program integratif di dunia industri.

Capaian Pembelajaran Mata Kuliah :

Cpl 6,

Bahan Kajian :

Dasar hukum dan peraturan K3, Sistem Manajemen K3, Pencegahan Kecelakaan, Kecelakaan Kerja di Industri, Analisis Kecelakaan Kerja, Higiene dan Sanitasi Industri, Penyakit Akibat Kerja, Alat Pelindung Diri, Penanganan Bahan Kimia.

Pustaka

1. Himpunan Peraturan Perundangan-Undangan Keselamatan dan Kesehatan Kerja, Direktorat Pengawasan Norma K3, Dirjen Binwasnaker, Kemnakertrans RI, 2005
2. Suma'mur P.K. 1995. Keselamatan Kerja dan Pencegahan Kecelakaan. Jakarta: PT Toko Gunung Agung
3. Suma'mur P.K. 1995. Higiene Perusahaan dan Kesehatan Kerja. Jakarta: PT Toko Gunung Agung.
4. Roger L Braurer. 2006. Safety, and Health for Engineers. New York: John Wiley & Sons, Inc.
5. Silalahi, B.N.B. dan Silalahi, R.B. 1991. Manajemen Keselamatan dan Kesehatan Kerja. Jakarta: PT Pustaka Binaman Pressindo
6. Harrington, J.M. & F.S. Gill, 2003, Kesehatan Kerja, EGC, Jakarta
7. Achadi Budi Cahyono, 2004, Keselamatan Kerja Bahan Kimia di Industri, Gajah Mada University Press
8. Rudi Suardi, 2005, Sistem Keselamatan & Kesehatan Kerja, Jakarta, Penerbit PPM

NAMA MATA KULIAH : ANALISIS DAN PERANCANGAN SISTEM INFORMASI

Kode Mata Kuliah : E600801221

Kredit Teori : 2 sks

Kredit Praktikum : 0 sks

Diskripsi Mata Kuliah :

Mata kuliah ini mengajarkan kepada mahasiswa agar mampu memodelkan dan merancang proses bisnis dalam suatu sistem terintegrasi dan rancangan basis data serta mampu membuat sistem informasi sederhana dari proses bisnis yang dirancang

Capaian Pembelajaran Mata Kuliah :

Cpl 6.9, cpl 6.10, cpl 6.11, cpl 12, cpl 10.5, cpl 12.1

Bahan Kajian :

- Konsep sistem informasi dan pengambilan keputusan
- Aplikasi-aplikasi khusus sistem informasi
- Pengembangan sistem informasi
- Pendefinisian kebutuhan
- Pemodelan Proses
- Pemodelan Data
- Arsitektur Sistem Informasi
- Perancangan *interface*
- Manajemen Proyek Sistem Informasi
- Implementasi sistem informasi

Pustaka

1. Chiang, R. H., Siau, K., & Hardgrave, B. C. (2009). *Sistem Analysis and Design: Techniques, Methodologies, Approaches, and Architectures*. Armonk: M.E. Sharpe.
2. Khosrow-Pour, M. (2006). *Emerging Trends and Challenges in Information Technology Management*. Hershey: Idea Group Publishing.
3. Langer, A. M. (2008). *Analysis and Design of Information Systems*. London: Springer.
4. Laudon, K. C., & Laudon, J. P. (2006). *Management Information System: Managing the Digital Firm* (6th ed.). New York: Prentice Hall.
5. Patel, N. V. (2005). *Critical Systems Analysis and Design*. London: Routledge.
6. Pressman, R. S. (2001). *Software Engineering: A Practitioner's Approach*. Boston: McGraw-Hill.
7. Raymond, M. (2001). *Sistem Informasi Manajemen, Jilid 1*. Jakarta: Prenhallindo.
8. Raymond, M. (2001). *Sistem Informasi Manajemen, Jilid 2*. Jakarta: Prenhallindo.
9. Shim, J. K. (2000). *Information systems and technology for the noninformation systems executive : an integrated resource management guide for the 21st century*. Boca Raton: St. Lucie Press.
10. Wasson, C. S. (2006). *Sistem Analysis, Design, and Development Concepts, Principles, and Practices*. New Jersey: A John Wiley & Sons, Inc., Publication.

11. Wallace, T.F. & Kremer, M.H. (2001). ERP: Making It Happen. New York: A John Wiley & Sons, Inc., Publication

SEMESTER 7

NAMA MATA KULIAH :ANALISIS DAN PERANCANGAN PERUSAHAAN

Kode Mata Kuliah : E700201321

Kredit Teori : 3 sks

Kredit Praktikum : 0 sks

Diskripsi Mata Kuliah :

Mampu melakukan evaluasi terhadap kelayakan ekonomis suatu rencana investasi atau rancangan perusahaan dengan metode-metode ekonomi teknik

Capaian Pembelajaran Mata Kuliah :

Cpl 6.11, cpl 9, cpl 11, cpl 13, cpl 14.

Bahan Kajian :

- Identifikasi peluang usaha
- Penyusunan Rencana usaha
- Analisis industri
- Analisis pasar
- Perencanaan pasar
- Analisis operasi dan produk
- Perancangan organisasi
- Proyeksi keuangan
- Strategi Pengembangan Usaha

Pustaka

1. M. Sayuti, *Analisa Kelayakan Pabrik*, Penerbit Graha Ilmu, 2008.
2. Siregar, Ali. B., *AnalisisKelayakan Pabrik*, Bandung: Studio Teknik Industri ITB, 1991

NAMA MATA KULIAH : PERANCANGAN TATA LETAK FASILITAS

Kode Mata Kuliah : E720301321

Kredit Teori : 2 sks

Kredit Praktikum : 1 sks

Diskripsi Mata Kuliah :

Mata kuliah ini mengajarkan kepada mahasiswa agar mampu merancang tata letak fasilitas untuk produksi maupun non produksi untuk suatu produk dengan ukuran kapasitas yang telah ditentukan.

Capaian Pembelajaran Mata Kuliah :

Cpl 6.8, cpl 9, cpl 10, cpl 11, cpl 12, cpl 13, cpl 14.

Bahan Kajian :

- Pengantar perancangan fasilitas
- Pendekatan untuk perancangan tata letak fasilitas
- Perhitungan kebutuhan fasilitas
- Model matematik untuk masalah tata letak
- Algoritma dasar untuk masalah tata letak
- Tata letak Teknologi kelompok
- Sistem Pemindahan material
- Tata letak untuk gudang penyimpanan
- Penentuan lokasi pabrik

Pustaka

1. Haeragu Sunderesh, *Facility Layout Planning*
2. Purnomo, H., *Perancangan Tata Letak Fasilitas*, Penerbit Graha Ilmu, 2005.

BAB IV

POLA PENGEMBANGAN KEMAHASISWAAN

Pola pengembangan kemahasiswaan (Polbangmawa) merupakan suatu acuan yang dapat dipakai oleh Universitas Setia Budi dalam mengelola pengembangan kemahasiswaan untuk meningkatkan kualitas lulusan melalui program dan kegiatan kemahasiswaan. Kegiatan mahasiswa adalah segala kegiatan kurikuler dan/atau ekstrakurikuler yang dilakukan oleh mahasiswa, baik di dalam maupun di luar kampus. Kegiatan kurikuler adalah kegiatan pembelajaran yang diselenggarakan berdasarkan kurikulum yang bersifat wajib bagi mahasiswa. Kegiatan ekstrakurikuler adalah kegiatan mahasiswa yang merupakan kelengkapan dari kegiatan kurikuler, yang terdiri dari bidang penalaran dan kreativitas, kewirausahaan, kesejahteraan mahasiswa, minat dan bakat, organisasi kemahasiswaan.

Informasi layanan kemahasiswaan dapat diakses melalui SIM Kemahasiswaan dan Alumni di

www.kemahasiswaan.setiabudi.ac.id

A. HAK DAN KEWAJIBAN MAHASISWA

1. Hak mahasiswa

- a. Mendapatkan pendidikan agama yang dianutnya, dan diajarkan oleh pendidik yang seagama
- b. Mendapatkan pelayanan pendidikan sesuai dengan minat, bakat dan kemampuannya.
- c. Mendapatkan beasiswa bagi yang berprestasi, yang orang tuanya tidak mampu membiayai pendidikan.
- d. Mendapatkan biaya pendidikan bagi mereka yang orang tuanya tidak mampu membiayai pendidikannya.
- e. Pindah ke program pendidikan pada jalur dan satuan pendidikan lain yang setara setelah menempuh pendidikan selama 1 tahun.
- f. Menyelesaikan program pendidikan sesuai dengan kecepatan belajar masing masing dan tidak menyimpang dari ketentuan batas waktu yang ditetapkan.
- g. Menggunakan kebebasan akademik secara bertanggung jawab untuk menuntut ilmu dan mengkaji ilmu sesuai dengan norma dan susila yang berlaku dalam lingkungan akademik.
- h. Memanfaatkan fasilitas perguruan tinggi dalam rangka kelancaran proses pembelajaran.
- i. Mendapat bimbingan dari dosen yang bertanggung jawab atas program studi yang diikutinya dalam penyelesaian studinya.
- j. Memperoleh layanan informasi yang berkaitan dengan Program Studi yang diikutinya serta hasil belajarnya.
- k. Memperoleh layanan kesejahteraan sesuai dengan peraturan perundang undangan yang berlaku.
- l. Memanfaatkan sumber daya perguruan tinggi melalui perwakilan/organisasi kemahasiswaan untuk mengurus dan mengatur kesejahteraan, minat dan tata kehidupan bermasyarakat.
- m. Ikut serta dalam kegiatan organisasi mahasiswa perguruan tinggi yang bersangkutan.
- n. Memperoleh pelayanan khusus bilamana menyandang cacat.

2. Kewajiban mahasiswa

- a. Menjaga norma-norma pendidikan untuk menjamin keberlangsungan proses dan keberhasilan pendidikan.
- b. Mematuhi semua peraturan / ketentuan yang berlaku di Universitas Setia Budi.
- c. Ikut memelihara sarana dan prasarana serta kebersihan, ketertiban dan keamanan Universitas Setia Budi.

- d. Menghargai ilmu pengetahuan, teknologi dan atau kesenian.
- e. Menjaga kewibawaan dan nama baik Universitas Setia Budi.
- f. Menjunjung tinggi kebudayaan nasional.
- g. Ikut menanggung biaya penyelenggaraan pendidikan, kecuali bagi peserta didik yang dibebaskan dari kewajiban tersebut sesuai dengan peraturan perundang-undangan yang berlaku.

B. ORGANISASI KEMAHASISWAAN

Organisasi kemahasiswaan USB diselenggarakan berdasarkan prinsip dari, untuk dan oleh mahasiswa dengan memberikan peranan dan keleluasaan kepada mahasiswa, dengan tetap mengacu pada rambu-rambu dan ketentuan yang berlaku. Organisasi kemahasiswaan USB bertujuan untuk pengembangan diri potensi mahasiswa sebagai insan akademis dan calon ilmuwan ke arah perluasan wawasan dan penguatan kecendekiawanan serta integritas kepribadian untuk mencapai tujuan Pendidikan Tinggi. Kedudukan organisasi kemahasiswaan di USB merupakan kelengkapan non-struktural, untuk yang di tingkat Universitas ditetapkan dengan Surat Keputusan Rektor dan di tingkat Fakultas dan Program Studi ditetapkan dengan Surat Keputusan Dekan. Organisasi kemahasiswaan USB merupakan wadah kegiatan ekstrakurikuler bagi mahasiswa untuk melengkapi kegiatan kurikuler yang disalurkan melalui lembaga organisasi kemahasiswaan yang ada di USB.

Organisasi kemahasiswaan paling sedikit memiliki fungsi untuk:

1. Mewadahi kegiatan mahasiswa dalam mengembangkan bakat, minat, dan potensi mahasiswa;
2. Mengembangkan kreativitas, kepekaan, daya kritis, keberanian, dan kepemimpinan, serta rasa kebangsaan;
3. Memenuhi kepentingan dan kesejahteraan mahasiswa; dan
4. Mengembangkan tanggung jawab sosial melalui kegiatan Pengabdian kepada Masyarakat.

Lembaga Organisasi Kemahasiswaan Universitas Setia Budi terdiri dari:

1. Tingkat Universitas
 - a. Badan Eksekutif Mahasiswa (BEM)
 - b. Badan Legislatif Mahasiswa (BLM)
 - c. Unit Kegiatan Mahasiswa (UKM)
2. Tingkat Fakultas:
 - a. Badan Legislatif Mahasiswa (BLM)
 - b. Badan Eksekutif Mahasiswa (BEM)
3. Tingkat Program Studi: Himpunan Mahasiswa Jurusan (HMJ)/Himpunan Mahasiswa Program Studi (Himaprodi)

C. RUANG LINGKUP KEGIATAN KEMAHASISWAAN

1. Bidang penalaran, keilmuan, kreativitas, kewirausahaan

Program dan kegiatan kemahasiswaan yang bertujuan menanamkan sikap ilmiah, merangsang daya kreasi dan inovasi, meningkatkan kemampuan meneliti dan menulis karya ilmiah, pemahaman profesi, dan kerja sama mahasiswa dalam tim. Kegiatan yang bisa diikuti adalah:

- a. Program Kreativitas Mahasiswa (PKM)
- b. Pekan Ilmiah Mahasiswa Tingkat Nasional (PIMNAS)
- c. Program Pembinaan Mahasiswa Wirausaha (P2MW)
- d. Expo Kewirausahaan Mahasiswa Indonesia (KMI EXPO)
- e. Program Peningkatan Kapasitas Organisasi Kemahasiswaan (PPKORMAWA)

- f. Pemilihan Mahasiswa Berprestasi (Mawapres)
- g. *National University Debating Championship* (NUDC)
- h. Kompetisi Nasional Matematika dan Ilmu Pengetahuan Alam (KNMIPA-PT)
- i. Kompetisi Pemikiran Kritis Mahasiswa (KPKM)
- j. Kompetisi Debat Mahasiswa Indonesia (KDMI)
- i. Lomba Karya Tulis Ilmiah
- j. Seminar akademik
- k. Riset institusional
- l. Latihan Kepemimpinan Mahasiswa
- m. Kunjungan studi bidang kelembagaan dan keilmuan
- n. Kompetisi bidang penalaran lainnya

1. Bidang minat dan bakat mahasiswa

Program dan kegiatan kemahasiswaan yang bertujuan untuk meningkatkan kemampuan mahasiswa dalam manajemen praktis, berorganisasi, menumbuhkan apresiasi terhadap olahraga dan seni, cinta alam, jumatistik, dan bakti sosial. Kegiatan yang bisa diikuti adalah :

- a). Latihan Keterampilan Manajemen Mahasiswa (LKMM)
 - b). Unit Kegiatan Mahasiswa
 - 1). Bidang Olah Raga
 - a. UKM Sepak Bola
 - b. UKM Bola Volley
 - c. UKM Bola Basket
 - d. UKM Bulu Tangkis
 - e. UKM Mahasiswa Pecinta Alam
 - Mahasiswa Pecinta Alam Universitas Setia Budi (MPA USB)
 - Wahana Pecinta Alam (Wapala) Exess
 - Mahasiswa Pecinta Alam (Mapala) Kalbugiri
 - Mahasiswa Pecinta Alam (Mapala) Akafapala
 - 2). Bidang Kerohanian
 - a. UKM Forum Silaturahmi Mahasiswa Islam (Fosmi)
 - b. UKM Persekutuan Mahasiswa Kristen (PMK) Katharos
 - c. UKM Komunitas Mahasiswa Katolik (KMK) St. Priska
 - 3). Bidang Kesenian
 - a. UKM Paduan Suara Mahasiswa (PSM) Acuto Choir
 - b. UKM Teater Hitam Putih
 - c. UKM Karawitan *Sak Deg Sak Nyet*
 - 4). Bidang Kesehatan
 - a. UKM Korps Suka Rela (KSR) Palang Merah Indonesia Unit USB
 - 5). Bidang Multi Media
 - a. UKM Multimedia Karya Kita
 - 6). Bidang Kewirausahaan
 - a. Pusat Kewirausahaan Mahasiswa
 - c). *English Club*
 - d) Pusat Informasi Konseling-Remaja (PIK-R Candra Kusuma)
 - e) Riset dan Pengkaryaan Mahasiswa (RISTEKSA)
- a) Program kompetisi minat bakat nasional yang diselenggarakan Kemenristekdikti
- 1). Pekan Olahraga Mahasiswa Tingkat Nasional (Pomnas)

- 2). Pekan Seni Mahasiswa Nasional (Peksiminas)
- 3). Musabaqatilawatil Qur'an (MTQ) Mahasiswa Nasional
- 4). Festival Film Mahasiswa Indonesia (FFMI)
- 5) Program Hibah Bina Desa (PHBD)
- 6). Program kompetisi minat bakat lainnya

2. Bidang kesejahteraan mahasiswa

- a. Beasiswa
- b. Asuransi Kesehatan/Kecelakaan
- c. Bimbingan Konseling
- d. Dana sosial USB
- e. Pos Kesehatan

D. BIDANG PENALARAN, KEILMUAN, KREATIVITAS, KEWIRAUSAHAAN

1. PROGRAM KREATIVITAS MAHASISWA (PKM)

(Sumber : Pedoman PKM Tahun 2022)

Pedoman PKM selalu diperbaharui setiap tahunnya yang dapat diunduh di www.kemahasiswaan.setiabudi.ac.id

Lulusan Perguruan Tinggi dituntut untuk memiliki *academic knowledge*, *skill of thinking*, *management skill*, dan *communication skill*. Kekurangan atas salah satu dari keempat keterampilan/kemahiran tersebut dapat menyebabkan berkurangnya mutu lulusan. Sinergisme akan tercermin melalui kemampuan lulusan dalam kecepatan menemukan solusi atas persoalan atau yang dihadapinya. Perilaku dan pemikiran yang ditunjukkan akan bersifat konstruktif realistis, artinya kreatif (unik dan bermanfaat) serta dapat diwujudkan. Kemampuan berpikir dan bertindak kreatif pada hakekatnya dapat dilakukan setiap manusia apalagi yang menikmati pendidikan tinggi.

Kreativitas merupakan penjelmaan integratif dari tiga faktor utama dalam diri manusia, yaitu: pikiran (kognitif), perasaan (afektif), dan keterampilan (psikomotorik). Dalam faktor pikiran terdapat imajinasi, persepsi dan nalar. Faktor perasaan terdiri dari emosi, estetika, dan harmonisasi. Sedangkan faktor keterampilan mengandung bakat, faal tubuh, dan pengalaman. Dengan demikian, agar mahasiswa dapat mencapai level kreatif, ketiga faktor termaksud diupayakan agar optimal dalam sebuah kegiatan yang diberi nama Program Kreativitas Mahasiswa (PKM).

Kegiatan pendidikan, penelitian dan pengabdian kepada masyarakat yang selama ini sarat dengan partisipasi aktif mahasiswa, diintegrasikan ke dalam satu wahana, yaitu PKM. PKM dikembangkan untuk mengantarkan mahasiswa mencapai taraf pencerahan kreativitas dan inovasi berlandaskan penguasaan sains dan teknologi serta keimanan yang tinggi. Dalam rangka mempersiapkan diri menjadi pemimpin yang cendekiawan, wirausahawan serta berjiwa mandiri dan arif, mahasiswa diberi peluang untuk mengimplementasikan kemampuan, keahlian, sikap, tanggungjawab, membangun kerjasama tim maupun mengembangkan kemandirian melalui kegiatan yang kreatif dalam bidang ilmu yang ditekuni. PKM dialokasikan di Direktorat Kemahasiswaan, Direktorat Jenderal Pembelajaran dan Kemahasiswaan (Belmawa), Kementerian Riset, Teknologi dan Pendidikan Tinggi, bagi seluruh Perguruan Tinggi melalui penyediaan dana yang bersifat kompetitif, akuntabel dan transparan.

PKM secara umum bertujuan untuk meningkatkan iklim akademik yang kreatif, inovatif, visioner, solutif dan mandiri. Meningkatkan mutu peserta didik (mahasiswa) di Perguruan Tinggi agar kelak dapat menjadi anggota masyarakat yang memiliki kemampuan akademis dan/atau profesional yang dapat menerapkan, mengembangkan dan meyebarluaskan ilmu pengetahuan, teknologi dan/atau kesenian serta memperkaya budaya nasional. PKM mencakup 8 (delapan) bidang yang masing -

masing memiliki tujuan spesifik.

Tujuan PKM adalah memandu mahasiswa menjadi pribadi yang :

- (1) tahu aturan, taat aturan
- (2) kreatif, inovatif dan
- (3) objektif kooperatif dalam membangun KEBHINEKATUNG GALIKAN intelektual.

PKM menumbuh kembangkan *HOTS (Higher Order Thinking Skills)*, *Creative Thinking*, *Critical Thinking* melalui implementasi filosofi Tri Dharma Perguruan Tinggi yaitu (1) Pendidikan dan pengajaran, (2) Penelitian dan pengembangan, (3) Pengabdian kepada masyarakat.

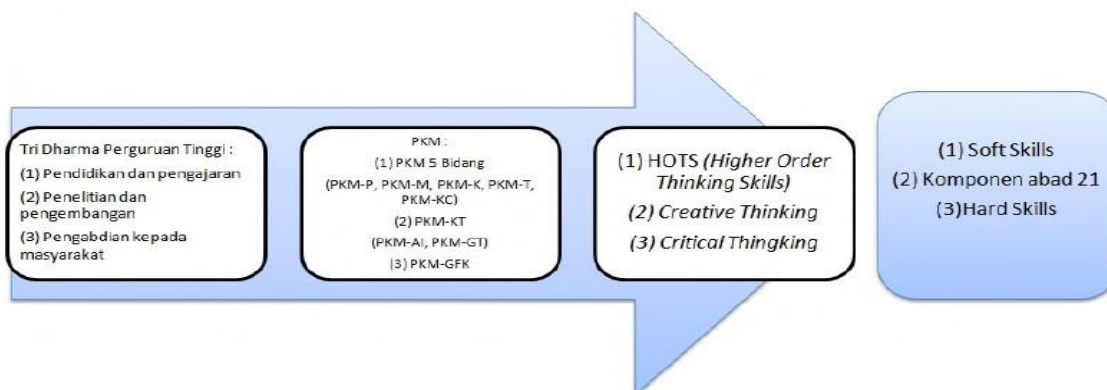

Gambar 1. Filosofi PKM

Jenis Program Kreativitas Mahasiswa (PKM) yaitu:

1. Program Kreativitas Mahasiswa Penelitian (PKM-P)
 - i. Program Kreativitas Mahasiswa Riset Eksakta (PKM-RE)
 - ii. Program Kreativitas Mahasiswa Riset Sosial Humaniora (PKM-RSH)
2. Program Kreativitas Mahasiswa Kewirausahaan (PKM-K)
3. Program Kreativitas Mahasiswa Pengabdian Masyarakat (PKM-PM)
4. Program Kreativitas Mahasiswa Penerapan IPTEK (PKM-PI)
5. Program Kreativitas Mahasiswa Karsa Cipta (PKM-KC)
6. Program Kreativitas Mahasiswa Karya Inovatif (PKM-KI)
7. Program Kreativitas Mahasiswa Video Gagasan Konstruktif (PKM-VGK)
8. Program Kreativitas Mahasiswa Gagasan Futuristik Tertulis (PKM-GFT)
9. Program Kreativitas Mahasiswa Artikel Ilmiah (PKM-AI)

Tabel 1 Kriteria Program Kreativitas Mahasiswa (PKM)

Inti Kegiatan	Kriteria keilmuan	Pendi-dikan	Jumlah Mhs**	Pendanaan (Rp. Juta)	Luaran Wajib
PKM Riset Eksakta (PKM-RE)*					
Pengamatan mendalam berbasis iptek untuk mengungkap informasi baru bidang Eksakta	Sesuai bidang ilmu, kolaborasi lintas bidang dianjurkan	D3; D4; S1	3 – 5	6 – 10	1. Laporan Kemajuan 2. Laporan Akhir 3. Artikel Ilmiah 4. Akun Media Sosial
PKM Riset Sosial Humaniora (PKM-RSH)*					
Pengamatan mendalam berbasis iptek mengungkap informasi baru bidang Sosial Humaniora dan Seni	Sesuai bidang ilmu, kolaborasi lintas bidang dianjurkan	D3; D4; S1	3 – 5	6 – 10	1. Laporan Kemajuan 2. Laporan Akhir 3. Artikel Ilmiah 4. Akun Media Sosial
PKM Kewirausahaan (PKM-K)*					
Produk iptek sebagai komoditas usaha mahasiswa	Tidak harus sesuai bidang ilmu, kolaborasi lintas bidang dianjurkan	D3; D4; S1	3 – 5	6 – 10	1. Laporan Kemajuan 2. Laporan Akhir 3. Produk Usaha 4. Akun Media Sosial

PKM Pengabdian Kepada Masyarakat (PKM-PM)*						
Solusi iptek (teknologi/manajemen) bagi mitra non <i>profit</i>	Tidak harus sesuai bidang ilmu, kolaborasi lintas bidang dianjurkan	D3; D4; S1	3 – 5	6 – 10		1. Laporan Kemajuan 2. Laporan Akhir 3. Buku Pedoman Mitra 4. Akun Media Sosial
PKM Penerapan Iptek (PKM-PI)*						
Solusi iptek (teknologi/manajemen) bagi mitra <i>profit</i>	Sesuai bidang ilmu, kolaborasi lintas bidang dianjurkan	D3; D4; S1	3 – 5	6 – 10		1. Laporan Kemajuan 2. Laporan Akhir 3. Buku Pedoman Mitra 4. Akun Media Sosial
PKM Karsa Cipta (PKM-KC)*						
Karya berupa hasil konstruksi karsa yang fungsional	Sesuai bidang ilmu, kolaborasi lintas bidang dianjurkan	D3; D4; S1	3 – 5	6 – 10		1. Laporan Kemajuan 2. Laporan Akhir 3. Prototipe/Produk Fungsional 4. Akun Media Sosial
PKM Karya Inovatif (PKM-KI)*						
Karya berupa hasil karya fungsional inovatif solutif skala penuh, berbasis iptek, siap diproduksi massal	Sesuai bidang ilmu, kolaborasi lintas bidang dianjurkan	D3; D4; S1	3 – 5	6 – 10		1. Laporan Kemajuan 2. Laporan Akhir 3. Produk Fungsional Skala Penuh 4. Akun Media Sosial
PKM Video Gagasan Konstruktif (PKM-VGK)*						
Isu SDGs dan isu Nasional	Tidak harus sesuai bidang ilmu, kolaborasi lintas bidang dianjurkan	D3; D4; S1	3 – 5	6 – 10		1. Laporan Kemajuan 2. Laporan Akhir 3. Video YouTube 4. Akun Media Sosial
PKM Gagasan Futuristik Tertulis (PKM-GFT)*						
Karya tulis memuat ide berupa konsep perubahan di masa depan	Tidak harus sesuai bidang ilmu, kolaborasi lintas bidang dianjurkan	D3; D4; S1	3 – 5	Insentif 2,5		Artikel Gagasan
PKM Artikel Ilmiah (PKM-AI)						
Artikel ilmiah hasil kegiatan akademik mahasiswa	Sesuai bidang ilmu, kolaborasi lintas bidang dianjurkan	D3; D4; S1	3 – 5	Insentif 2,5		Artikel Ilmiah

*Program yang bermuara di PIMNAS **Pada tahun pelaksanaan PKM dan PIMNAS yang bersangkutan belum menjadi sarjana (untuk S1), Sarjana Terapan (untuk D4), atau Ahli Madya (untuk D3) dan yang bersangkutan tidak sedang mengikuti pendidikan profesi dan koas (farmasi, kedokteran, kedokteran hewan, kedokteran gigi, dan lain-lain)

Tabel 2. Karakteristik Umum Setiap Bidang PKM

Bidang PKM	Penjelasan Umum
PKM-RE	PKM-RE meliputi riset yang mengungkap hubungan sebab-akibat, aksi-reaksi, rancang bangun, eksplorasi, materi alternatif, desain produk atraktif, <i>blue print</i> dan sejenisnya atau identifikasi senyawa kimia aktif.
PKM-RSH	PKM-RSH meliputi riset yang mengungkap hubungan sebab-akibat, penelitian deskriptif tentang perilaku sosial, ekonomi, pendidikan, seni dan budaya masyarakat baik terkait dengan kearifan lokal maupun perilaku kontemporer.
PKM-K	PKM-K bertujuan untuk menumbuhkan pemahaman dan keterampilan mahasiswa dalam menghasilkan komoditas unik serta merintis kewirausahaan yang berorientasi pada profit. Unsur utama yang ditetapkan adalah tingkat intelektual dan kreativitasnya. Pelaku utama adalah mahasiswa, sementara pihak lainnya hanya sebagai faktor pendukung.
PKM-PM	PKM-PM bertujuan untuk menumbuhkan empati mahasiswa kepada persoalan yang dihadapi masyarakat melalui penerapan iptek yang menjadi solusi tepat bagi persoalan atau kebutuhan masyarakat yang tidak berorientasi pada profit.

PKM-PI	PKM-PI bertujuan untuk membuka wawasan iptek mahasiswa terhadap persoalan yang dihadapi dunia usaha (usaha mikro sampai perusahaan besar) atau masyarakat yang berorientasi pada profit. Solusi iptek yang diimplementasikan harus merupakan respon persoalan prioritas yang disampaikan calon mitra.
PKM-KC	PKM-KC bertujuan membentuk kemampuan mahasiswa mengkreasikan sesuatu yang baru dan fungsional atas dasar karsa dan nalarnya. Karya cipta tersebut bisa saja belum memberikan kemanfaatan langsung bagi pihak lain. PKM-KC tidak meniru produk eksisting baik di dalam maupun luar negeri, kecuali memodifikasi prinsip dan/atau fungsinya.
PKM-KI	PKM-KI bertujuan untuk menumbuhkan kepekaan mahasiswa terhadap problematika faktual di masyarakat atau dunia usaha, dan sekaligus mengasah kreativitas mahasiswa untuk menghasilkan karya fungsional inovatif yang solutif berbasis iptek. Luaran utama berupa produk skala penuh (skala 1:1), jadi bukan merupakan prototipe.
PKM-VGK	PKM-VGK bertujuan untuk memotivasi partisipasi mahasiswa dalam mengelola imajinasi, persepsi dan nalarnya, memikirkan tata kelola yang

	konstruktif sebagai upaya pencapaian tujuan SDGs di Indonesia maupun solusi keprihatinan bangsa Indonesia.
PKM-GFT	PKM-GFT bertujuan untuk meningkatkan daya imajinasi mahasiswa dalam merespon tantangan zaman, umumnya berupa konsep perubahan dan/atau pengembangan dari berbagai aspek berbangsa, bersifat futuristik, jangka panjang, tetapi berpotensi untuk direalisasikan.
PKM-AI	PKM-AI bertujuan untuk memberi pengalaman mahasiswa menghasilkan karya tulis ilmiah. Bidang ini merupakan program penulisan artikel ilmiah yang bersumber dari hasil kegiatan akademik lainnya dalam bidang pendidikan, penelitian atau pengabdian kepada masyarakat (misalnya studi kasus, praktik lapang, KKN, PKM pendanaan yang tidak lolos PIMNAS, magang, dan lain-lain) yang merupakan hasil kerja kelompok.

Secara ringkas alur awal perjalanan 7 (tujuh) bidang PKM dan muaranya adalah sebagai berikut :

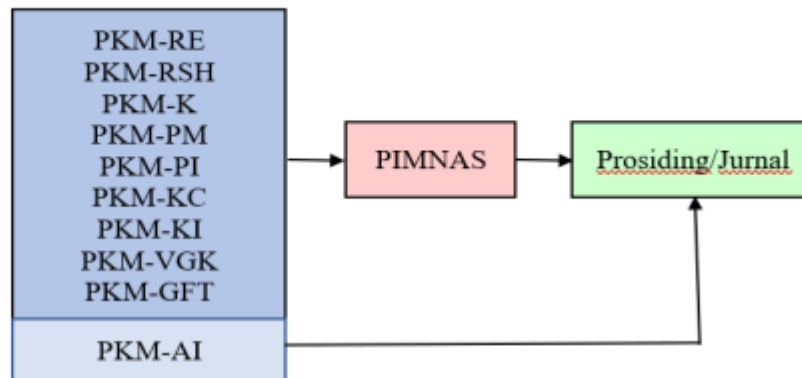

Gambar 2. Bidang dan Muara PKM

Seluruh bidang PKM bermuara di PIMNAS, kecuali PKM-AI karena wujudnya sudah berupa artikel ilmiah yang siap dipublikasi.

Secara detail kriteria dan tatacara pendaftaran, dilihat di :

- Pengumuman di website kemahasiswaan.setiabudi.ac.id
- Pengumuman di website <https://simbelmawa.ristekdikti.go.id/>
- Pedoman PKM yang dikeluarkan Ditjen Belmawa Kemenristekdikti yang setiap tahunnya diperbarui.

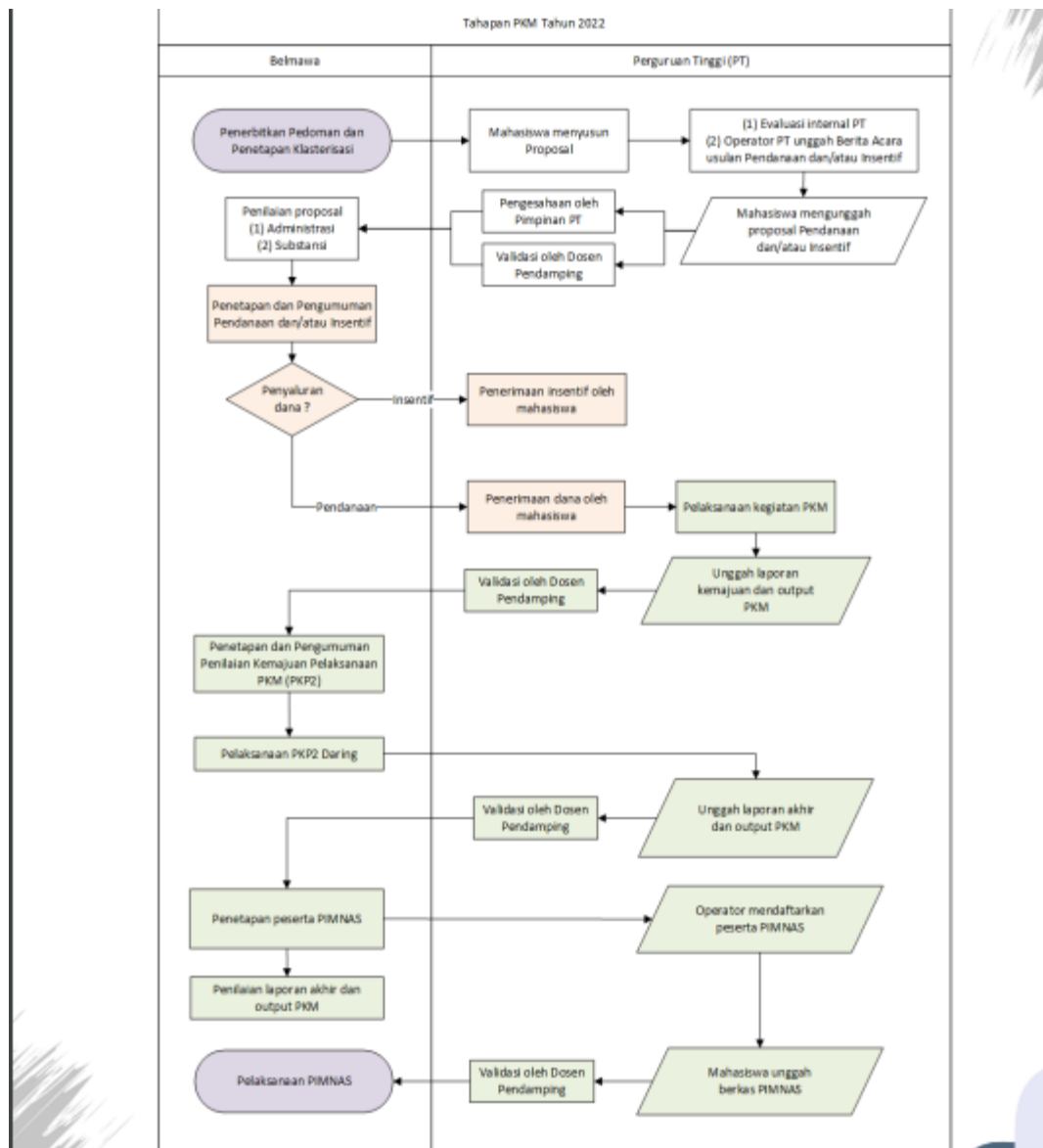

Gambar 3. Diagram alir tahapan pengusulan PKM sampai dengan PIMNAS

Evaluasi proposal dilakukan dalam dua tahap, yaitu pra-evaluasi dan *desk* evaluasi. Pra-evaluasi dilakukan oleh penilai untuk ditentukan lolos tidaknya mengikuti tahap *desk* evaluasi. Dalam melakukan pra-evaluasi, penilai akan menitikberatkan pada aspek-aspek berikut:

- a. kesesuaian persyaratan administrasi wajib (tanggal-bulan-tahun proposal, tandatangan pengusul-dosen pembimbing-tandatangan ketua dan cap lembaga PT, biodata yang ditandatangani, jumlah dan nomor halaman, surat pernyataan ketua pelaksana atau mitra untuk PKM-T dan PKM-M, dan lain-lain), format Proposal dan penulisan;
- b. kesesuaian program yang diajukan dengan bidang PKM yang dipilih; dan
- c. tingkat kreativitas proposal (hindari pengulangan topik, perhatikan bobot tantangan intelektual).

2. PEKAN ILMIAH MAHASISWA TINGKAT NASIONAL (PIMNAS)

(Sumber : Pedoman PKM Tahun 2023)

Pedoman PKM selalu diperbaharui setiap tahunnya yang dapat diunduh di www.kemahasiswaan.setiabudi.ac.id

PIMNAS merupakan tahap terakhir dari pelaksanaan kegiatan PKM dan sebagai wadah bagi mahasiswa untuk mempresentasikan, saling berkomunikasi melalui produk kreasi intelektual berskala nasional. Mahasiswa peserta PIMNAS diharapkan dapat memperoleh manfaat yang besar bagi peningkatan kreativitas di bidang ilmunya masing-masing. Oleh karena itu, selama PIMNAS berlangsung para mahasiswa dituntut agar mampu menunjukkan level tertinggi kreativitas dan kemanfaatan produk intelektualnya. Dengan demikian, kritik, saran dan pujian yang diperoleh akan menjadi komponen penting bagi mahasiswa dalam upayanya meningkatkan kinerja akademik di kemudian hari. Konsekuensinya, fasilitas media dan sarana yang diperlukan untuk berkomunikasi antar mahasiswa atau kelompok mahasiswa di PIMNAS harus tersedia dan bermutu. Hal ini diperlukan untuk memaksimalkan mahasiswa dalam menampilkan hasil kreasi intelektualnya, baik di kelas maupun di ruang- ruang pameran poster. Di samping itu, tuntutan akan Tim juri yang bermutu dan transparan juga terpenuhi agar seluruh mahasiswa peserta PIMNAS memperoleh informasi akademik dan wirausahawan tangguh dengan baik, sehingga dapat meletakkannya pada posisi tawar lebih tinggi.

PIMNAS merupakan puncak kegiatan ilmiah mahasiswa berskala nasional dan diselenggarakan di Perguruan Tinggi yang ditetapkan Ditjen Belmawa atas kesediaan dan kesepakatan seluruh pimpinan Perguruan Tinggi. PIMNAS sebagai forum pertemuan ilmiah dan komunikasi produk kreasi mahasiswa, diikuti mahasiswa atau kelompok mahasiswa melalui jalur PKM dan non PKM. Tujuan PIMNAS adalah :

- a. menjadi media dan sarana komunikasi mahasiswa seluruh Indonesia;
- b. membuka peluang bagi pengembangan potensi mahasiswa dalam kegiatan ilmiah;
- c. mempertajam wawasan dan meningkatkan kreativitas mahasiswa dalam pengembangan ilmu pengetahuan, teknologi dan seni;
- d. meningkatkan posisi tawar mahasiswa di dunia kerja atau masyarakat;
- e. memberi umpan balik terhadap proses belajar mengajar di Perguruan Tinggi;
- f. meningkatkan ketrampilan mahasiswa dalam menyampaikan karya intelektualnya pada suatu forum ilmiah;
- g. mempererat kerjasama akademik dan tali persaudaraan dalam bingkai NKRI.

Penilaian penentuan peserta PIMNAS oleh Ditjen Belmawa adalah : 30% nilai proposal PKM, 20% nilai laporan kemajuan PKM; dan 50% nilai pelaksanaan/monev PKM

3. PROGRAM PEMBINAAN MAHASISWA WIRAUSAHA (P2MW)

Kementerian Pendidikan, Kebudayaan, Riset dan Teknologi melalui Direktorat Pembelajaran dan Kemahasiswaan, Ditjen Diktiristek telah melaksanakan Program Pembinaan Mahasiswa Wirausaha (P2MW) untuk mencetak mahasiswa menjalankan wirausaha dan penguatan ekosistem kewirausahaan di Perguruan Tinggi. Pada tahun 2022 telah tercapai 3.781 (151,2%) mahasiswa yang mengikuti program P2MW dari target 2.500. Mahasiswa menjalankan wirausaha dalam berbagai bidang mulai dari makanan minuman hingga usaha berbasis digital.

Pada pelaksanaan P2MW 2023 perguruan tinggi diharapkan untuk merancang proses pembinaan kewirausahaan yang berprinsip pada pengembangan karakter inovatif, berdampak dan berkelanjutan. Perguruan Tinggi didorong untuk mengembangkan program-program pembinaan kewirausahaan, jejaring kerja sama Dunia Usaha dan Dunia Industri (DUDI) serta menciptakan ekosistem yang kondusif untuk pengembangan kewirausahaan berbasis pada pengalaman (*experiential learning*).

P2MW merupakan program pengembangan usaha mahasiswa yang telah memiliki prototipe produk atau sudah menjalankan usaha. Direktorat Belmawa, Ditjen Diktiristek memberikan kesempatan kepada mahasiswa aktif tingkat sarjana yang memenuhi syarat untuk mengikuti program P2MW. Program P2MW juga memfasilitasi bagi mahasiswa yang telah mengikuti Program Wirausaha Merdeka (WMK) dan Program Kreativitas Mahasiswa Kewirausahaan (PKM-K) sebagai pembinaan lanjutan Direktorat Belmawa, Ditjen Diktiristek.

Pada tahun 2023 ini terdapat dua kriteria usaha baru yaitu bisnis digital dan manufaktur guna mendukung minat mahasiswa berperan serta mendorong digitalisasi dan peningkatan ekspor di Indonesia. Program ini diharapkan dapat mendorong lulusan perguruan tinggi di Indonesia dengan mencetak SDM Indonesia dan lulusan yang bukan hanya sebagai pencari kerja (job seeker) namun sebagai pencetak lapangan kerja (job creator) sehingga berdampak terhadap penambahan keterserapan pengangguran terdidik. Selain itu, P2MW diharapkan menjadi pendorong bagi perguruan tinggi dalam mengimplementasikan kebijakan MBKM mandiri.

1. Tujuan

Pelaksanaan Program Pembinaan Mahasiswa Wirausaha (P2MW) bertujuan untuk:

- a. Peningkatan jumlah mahasiswa menjalankan wirausaha di perguruan tinggi;
- b. Penguatan pembinaan kewirausahaan di perguruan tinggi yang berprinsip pada pengembangan karakter inovatif, berdampak, dan berkelanjutan; dan
- c. Penguatan ekosistem kewirausahaan perguruan tinggi dengan melibatkan dunia usaha dunia industri (DUDI), komunitas, pemerintah, maupun pemangku kepentingan lainnya.

2. Manfaat

Pelaksanaan Program Pembinaan Mahasiswa Wirausaha (P2MW) bermanfaat untuk:

- a. Meningkatkan jumlah mahasiswa menjalankan wirausaha;
- b. Meningkatkan kapasitas perguruan tinggi dalam pembinaan kewirausahaan mahasiswa yang berprinsip pada pengembangan karakter inovatif, berdampak, dan berkelanjutan; dan
- c. Menguatkan ekosistem kewirausahaan perguruan tinggi dengan melibatkan dunia usaha, dunia industri (DUDI), komunitas, pemerintah, maupun pemangku kepentingan lainnya.

4. PEMILIHAN MAHASISWA BERPRESTASI (PILMAPRES)

(Sumber : Pedoman Pemilihan Mahasiswa Berprestasi (PILMAPRES) Program Sarjana dan Diploma Tahun 2022)

Pedoman selalu diperbaharui setiap tahunnya yang dapat diunduh di www.kemahasiswaan.setiabudi.ac.id

Tujuan Pilmapres adalah :

- a. Memilih dan memberikan penghargaan kepada mahasiswa yang meraih prestasi/capaian unggul dan membanggakan dalam kegiatan intrakurikuler, kokurikuler, dan ekstrakurikuler di Universitas Setia Budi.
- b. Memotivasi mahasiswa Universitas Setia Budi untuk melaksanakan kegiatan intrakurikuler, kokurikuler, dan ekstrakurikuler sebagai wahana untuk menyeimbangkan *hard skills* dan *soft skills* mahasiswa.
- c. Sebagai bentuk kepedulian Universitas Setia Budi dalam mengembangkan untuk mengembangkan budaya akademik yang dapat memfasilitasi mahasiswa mencapai prestasi/capaian unggul dan membanggakan secara berkesinambungan.

Persyaratan pokok Pilmapres :

- a. Warga Negara Republik Indonesia.
- b. Terdaftar di PD-Dikti dan aktif sebagai mahasiswa program Diploma maksimal semester IV dan program Sarjana Sarjana maksimal semester VI.

- c. Peserta berusia tidak lebih dari 22 tahun pada tanggal 1 Januari untuk program Sarjana dan tidak lebih 21 tahun untuk program Diploma yang dibuktikan dengan Kartu Tanda Penduduk (KTP).
- d. Indeks Prestasi Kumulatif (IP seluruh matakuliah yang lulus) rata-rata minimal 3,00.
- e. Karya Tulis Ilmiah yang ditulis dalam bahasa Indonesia baku dengan sistematika dan format penulisan yang telah ditentukan pada pedoman.
- f. Ringkasan karya tulis (bukan abstrak) yang ditulis dalam bahasa Inggris.
- g. Video presentasi oral dalam bahasa Inggris berdurasi maksimal 5 (lima) menit terkait karya ilmiah,
- h. Sepuluh prestasi/kemampuan yang diunggulkan yang diraih selama menjadi mahasiswa, khususnya kegiatan ko dan ekstrakurikuler yang mendapatkan pengakuan dan atau penghargaan yang berdampak positif pada perguruan tinggi dan masyarakat. Prestasi yang dimaksud bukan sekadar berpartisipasi pada kegiatan tertentu, tetapi menjadi penggerak/motivator/pemberdaya masyarakat, juara/finalis atau sekurang-kurangnya mendapatkan predikat tertentu. Hasil pengakuan, contohnya: diundang untuk tampil di Istana negara. Rambu-rambu prestasi yang diunggulkan :
 - 1) Bidang Prestasi yang Dikompetisikan (1) Bidang Ilmiah/Penalaran/Akademik, 2) Bidang Seni-Budaya, 3) Bidang Olah Raga, 4) Bidang Teknologi & Sains & Inovasi, 5) Bidang Keagamaan, 6) Bidang Kewirausahaan, 7) Bidang lainnya)
 - 2) Jenis Prestasi yang Tidak Dikompetisikan/Capaian Unggulan (1)Pemakalah/Presenter/Penyaji/Narasumber/Pemandu/Moderator dalam forum ilmiah/seminar/FGD/konferensi/loka karya/pelatihan; 2) Penemuan Inovasi; 3) Potensi HKI/Hak Cipta; 4) Kewirausahaan/Entrepreneurship; 5) Literatur, Buku, Artikel, Karya Tulis, Cerpen, Novel, Lagu yang dipublikasikan/diterbitkan; 6) Produk seni/produk olah raga/produk teknologi; 7) Pelatih/wasit/juri/coach/adjudicator; 8) Pengabdian kepada masyarakat; 9) Ketua/koordinator kepanitiaan dalam kegiatan tingkat provinsi/nasional/regional/internasional; 10) Kegiatan unggulan lainnya)
 - 3) Jenis Kompetensi Kepemimpinan/*Leadership* berdasarkan Capaian Karir di Organisasi Kepemudaan/Kemahasiswaan (1) Organisasi/Lembaga Kemahasiswaan: (BLM, BEM, atau HMJ); 2) Unit Kegiatan Mahasiswa (UKM); 3) Badan Semi Otonom (BSO); 4) Organisasi Profesi Mahasiswa; 5) Organisasi kemahasiswaan lainnya; 3) Organisasi sosial kemasyaratan lainnya).
- i. Berkepribadian baik

Tabel 4. Jadwal pelaksanaan Pemilihan Mahasiswa Berprestasi (Pilmapres)

No	Kegiatan	Kisaran Waktu
1.	Sosialisasi program	Januari
2.	Pemilihan tingkat perguruan tinggi	Maret
3.	Pemilihan tingkat Wilayah	April
4.	Pemilihan tingkat nasional	Oktober-Desember

5. NATIONAL UNIVERSITY DEBATING CHAMPIONSHIP (NUDC)

(Sumber : Pedoman *National University Debating Championship (NUDC) Tahun 2022*)

Pedoman selalu diperbaharui setiap tahunnya yang dapat diunduh di www.kemahasiswaan.setiabudi.ac.id

NUDC merupakan kegiatan tahunan yang diselenggarakan Direktorat Jenderal Pembelajaran dan Kemahasiswaan, Kementerian Riset, Teknologi dan Pendidikan Tinggi dengan tujuan :

- a. Meningkatkan daya saing mahasiswa dan lulusan perguruan tinggi melalui media debat ilmiah.
- b. Meningkatkan kemampuan bahasa Inggris lisan, dan menciptakan kompetisi yang sehat antar mahasiswa.
- c. Meningkatkan kemampuan mahasiswa untuk berpikir kritis dan analitis, sehingga mahasiswa mampu bersaing di tingkat nasional maupun internasional.
- d. Mengembangkan kemampuan mahasiswa dalam menyampaikan pendapat secara logis dan sistematis.
- e. Memperkuat karakter mahasiswa melalui pemahaman akan permasalahan nasional dan internasional beserta alternatif pemecahannya melalui kompetisi debat.

Tabel 5. Jadwal pelaksanaan *National University Debating Championship* (NUDC)

No	Kegiatan	Kisaran Waktu
1.	Sosialisasi NUDC	Februari - Maret
2.	Seleksi tingkat masing-masing perguruan tinggi	Maret-April
3.	Seleksi tingkat wilayah	April - Juni
4.	Pembinaan Pra NUDC Tingkat Nasional oleh PTN dan Kopertis	Juli-Agustus
5.	Pelaksanaan NUDC Tingkat Nasional	26-31 Agustus
6.	Pendaftaran delegasi ke WUDC	September
7.	Pembinaan awal delegasi Indonesia oleh PT masing-masing	Oktober
8.	Pembinaan akhir delegasi Indonesia oleh tim Ditjen Belmawa	November-Desember
9.	Pengiriman delegasi ke WUDC	Desember
10	Laporan dan evaluasi	Desember

1. KOMPETISI NASIONAL MATEMATIKA DAN ILMU PENGETAHUAN ALAM (KNMIPA-PT)

(Sumber : Pedoman Kompetisi Nasional Matematika Dan Ilmu Pengetahuan Alam (KNMIPA-PT) 2022)

Pedoman selalu diperbaharui setiap tahunnya yang dapat diunduh di www.kemahasiswaan.setiabudi.ac.id

Pemerintah melakukan upaya pemberdayaan mahasiswa dalam penguasaan ilmu dasar dan Matematika yang tujuan akhirnya untuk mendorong daya saing bangsa. Direktorat Jenderal Pembelajaran dan Kemahasiswaan telah menyelenggarakan Kompetisi Nasional Matematika dan Ilmu Pengetahuan Alam Perguruan Tinggi (KN MIPA-PT) dengan bidang Matematika, Kimia dan Fisika dan Biologi.

Lomba dilakukan dalam tiga tahap yaitu Tahap I di tingkat perguruan tinggi yang menghasilkan 7 mahasiswa terbaik masing-masing bidang, Tahap II tingkat wilayah untuk menentukan 64 mahasiswa terbaik, dan Tahap III di tingkat nasional yang menghasilkan 20 mahasiswa terbaik. Adapun tujuan dari Kompetisi Nasional MIPA-PT ini adalah:

- a. Meningkatkan minat mahasiswa dalam bidang Matematika, Fisika, Kimia dan Biologi
- b. Mendorong peningkatan kemampuan akademik dan memperluas wawasan mahasiswa bidang MIPA.

- c. Memberikan masukan untuk perbaikan pembelajaran di perguruan tinggi, khususnya dalam bidang Matematika, Fisika, Kimia, dan Biologi.
- d. Mendorong peningkatan kualitas pembelajaran di bidang MIPA.
- e. Menjadi sarana promosi dan meningkatkan daya tarik Matematika, Fisika, Kimia, dan Biologi di tengah-tengah masyarakat.

Tabel 6. Jadwal pelaksanaan Kompetisi Nasional Matematika dan Ilmu Pengetahuan Alam (KNMIPA-PT)

No	Kegiatan	Waktu
1	Seleksi Tahap I (tingkat PT)	Januari – Februari
2	Pendaftaran Peserta Tahap II	Februari – Maret
3	Penyerahan daftar peserta Seleksi Tahap II	Maret
4	Seleksi Tahap II (tingkat LLDIKTI)	Maret
5	Pengumuman Hasil Seleksi Tahap II	April
6	Penyelenggaraan Seleksi Tahap III (Final-Tingkat Nasional)	April
7	Seleksi calon peserta IMC (Tingkat Internasional)	Juni
8	Pembinaan dan keberangkatan IMC	Juli-Agustus
9	Evaluasi kegiatan KN-MIPA-PT	September

2. KOMPETISI DEBAT MAHASISWA INDONESIA (KDMI)

(Sumber : Pedoman Kompetisi Debat Mahasiswa Indonesia (KDMI) 2022)

Pedoman selalu diperbaharui setiap tahunnya yang dapat diunduh di www.kemahasiswaan.setiabudi.ac.id

Tujuan KDMI :

- a. Meningkatkan daya saing mahasiswa dan lulusan perguruan tinggi melalui media debat ilmiah.
- b. Meningkatkan kemampuan Bahasa Indonesia, dan menciptakan kompetisi yang sehat antar mahasiswa.
- c. Meningkatkan kemampuan mahasiswa untuk berpikir kritis, logis dan analitis, sehingga mahasiswa mampu bersaing di tingkat nasional maupun internasional.
- d. Mengembangkan kemampuan mahasiswa dalam menyampaikan pendapat secara logis dan sistematis.
- e. Memperkuat karakter mahasiswa melalui pemahaman akan permasalahan nasional dan internasional beserta alternatif pemecahannya melalui kompetisi debat.

Tabel 7. Jadwal pelaksanaan Kompetisi Debat Mahasiswa Indonesia (KDMI)

No	Kegiatan	Kisaran Waktu
1.	Sosialisasi	Januari - Maret
3.	Seleksi tingkat wilayah	Maret – Juni
4.	Penetapan Peserta KDMI oleh Ditjen Belmawa	Juli
5.	Pelaksanaan KDMI Tingkat Nasional	Agustus

E. KOMPETISI PROGRAM MINAT DAN BAKAT TINGKAT NASIONAL

1. PEKAN OLAHRAGA MAHASISWA TINGKAT NASIONAL (POMNAS)

POMNAS adalah kompetisi olahraga mahasiswa. POMNAS adalah *event* olahraga tingkat nasional yang diselenggarakan 2 (dua) tahun sekali, sebagai *event* olahraga yang merupakan bagian dari sejarah dan keterlibatan anak bangsa dalam membangun dunia olahraga di tanah air. POMNAS memiliki peran dalam pembinaan dan pencarian bibit unggul, khususnya mahasiswa yang berasal dari

perguruan tinggi di seluruh Indonesia. POMNAS diselenggarakan setiap 2 (dua) tahun sekali oleh Pengurus Pusat Badan Pembina Olahraga Mahasiswa Indonesia (Bapomi) yang pelaksanaannya didelegasikan kepada Pengurus Provinsi Bapomi (Pengprov. Bapomi).

Tujuan POMNAS :

- a. Memupuk dan meningkatkan persatuan, kebersamaan, persahabatan antar-mahasiswa se indonesia;
- b. Memupuk dan meningkatkan kesadaran berbangsa dan bernegara berlandaskan Pancasila, UUD 1945, NKRI dan Bhineka Tunggal Ika
- c. Meningkatkan dan mengembangkan minat dan bakat olahraga mahasiswa;
- d. Meningkatkan kebugaran jasmani, disiplin dan sportifitas mahasiswa
- e. Meningkatkan dan mengembangkan prestasi olahraga mahasiswa
- f. Membantu pemerintah dalam meningkatkan dan mengembangkan prestasi olahraga nasional dan internasional
- g. Menanamkan pendidikan karakter mahasiswa melalui olahraga

Cabang olahraga yang dipertandingkan/diperlombakan terdiri atas cabang olahraga Wajib dan Cabang lainnya dengan uraian:

a. Wajib: Atletik dan Renang;

b. Cabang lainnya yang dikelompokkan sebagai berikut:

- (1) Games/Permainan: Bola Voli/Bola Voli Pasir, Futsal, Sepakbola, Tenis Meja, Bola Basket, Hockey, *Softball*, dan Sepak Takraw (pilih 4 cabang);
- (2) Beladiri: Pencak Silat, Taekwondo, Karate, Judo, Gulat, Wushu, dan Kempo (pilih 3 cabang);
- (3) Raket: Bulutangkis, Tenis, dan Squas (pilih 2 cabang);
- (4) Konsentrasi: Panahan, Catur, Bowling, Bridge, dan Panjat Tebing (pilih 2 cabang).
- (5) Cabang lain sesuai dengan kebutuhan dan atau kesepakatan penyelenggara, misal anggar, Petanque, tarung derajat, Angkat Besi, Bola Tangan, *Cricket*, *E-Sport*, dll.

Tabel 9. Jadwal pelaksanaan Pekan Olahraga Mahasiswa

No.	Kegiatan	Waktu
1.	Penjaringan Mahasiswa tingkat Perguruan Tinggi	Februari-April
2.	POMDA (Tingkat daerah)	April-Mei
3.	POMNAS (Tingkat nasional)	September

2. PEKAN SENI MAHASISWA NASIONAL (PEKSIMINAS)

PEKSIMINAS bertujuan untuk meningkatkan kualitas dan kemampuan praktis mahasiswa dalam menumbuhkan apresiasi terhadap seni, baik seni suara, seni pertunjukan, penulisan sastra dan seni rupa. PEKSIMINAS diselenggarakan setiap 2 (dua) tahun sekali oleh Direktorat Jenderal Pendidikan Tinggi Kementerian Riset, Teknologi dan Pendidikan Tinggi (KEMENRISTEKDIKTI) dalam hal ini Badan Pembina Seni Mahasiswa Indonesia (BPSMI) dengan menunjuk salah satu Pengurus Daerah BPSMI sebagai panitia penyelenggara kegiatan. Peserta adalah mahasiswa yang mewakili daerah berdasarkan hasil seleksi Pekan Seni Mahasiswa Daerah (PEKSIMIDA).

Tangkai seni yang diperlombakan ada sekitar 15 tangkai yaitu seni tari; vokal grup; nyanyi pop, keroncong, seriosa, dangdut; baca puisi; monolog; seni lukis; desain poster; fotografi; penulisan cerpen; penulisan lakon; penulisan puisi; komik strip. Selain itu, ada 1 tangkai lomba eksibisi, misal musik rebana.

Tabel 9. Jadwal pelaksanaan Pekan Seni Mahasiswa

No.	Kegiatan	Waktu
1.	Penjaringan Mahasiswa tingkat Perguruan Tinggi	Februari-April
2.	POMDA (Tingkat daerah)	April-Mei
3.	POMNAS (Tingkat nasional)	September-Oktober

pembentukan pola pikir, sikap, dan perilaku yang positif dan lebih mencintai bangsanya. Kegiatan ini dapat diikuti oleh mahasiswa yang terdaftar dalam Unit Kegiatan Mahasiswa (UKM) yang bergerak dalam bidang seni/film. Pengiriman skitar bulan Agustus. Ketentuan lomba adalah :

1. Jenis film yang dilombakan adalah Fiksi/ Film Pendek.
2. Durasi film minimal 5 (lima) menit, maksimal 30 (tiga puluh) menit, berwarna dan bersuara.
3. Dibuat oleh organisasi mahasiswa khususnya Unit Kegiatan Mahasiswa (UKM).
4. Produser, sutradara, dan penulis skenario/naskah film adalah mahasiswa aktif
5. Apabila film menggunakan dialog/narasi bahasa daerah atau asing, maka harus diberi *subtitle* Bahasa Indonesia.
6. Peserta diperbolehkan mengirim lebih dari satu film.
7. Film yang pernah diikutsertakan ke dalam festival lain tidak boleh diikutsertakan.
8. Musik/lagu, yang digunakan dalam film tidak diperkenankan menggunakan ciptaan orang lain, kecuali ada ijin tertulis, termasuk penggunaan cuplikan gambar/klip.
9. Karya dikirim dengan data file dalam flash-disk format MOV/MP4 serta wajib menyertakan tautan URL Youtube, dikirimkan ke Direktorat Kemahasiswaan pada bulan Agustus.
10. Hak cipta karya tetap menjadi milik peserta lomba. Khusus untuk kepentingan publikasi festival, penyelenggara dapat menggunakan cuplikan, sebagian materi dari karya peserta.

5. PROGRAM PEMBERDAYAAN MASYARAKAT DESA (PPMD)

(Sumber: PPK ORMAWA Tahun 2022)

Pedoman selalu diperbaharui setiap tahunnya yang dapat diunduh di www.kemahasiswaan.setiabudi.ac.id

Mahasiswa adalah luaran dari sistem pendidikan nasional yang akan menjadi penggerak bangsa di masa depan. Oleh karena itu, salah satu indikator kemajuan suatu bangsa dapat diukur dari kualitas mahasiswanya saat ini. Mahasiswa yang berkualitas adalah mahasiswa yang memiliki multi kecerdasan, kecerdasan intelektual, emosional, spiritual dan sosial. Oleh karena itu, proses pembelajaran perguruan tinggi harus mampu mengembangkan *soft skills* dan *hard skills* mahasiswa serta mampu membangkitkan, menumbuhkan, dan mengembangkan berbagai dimensi kecerdasan tersebut. *Soft skills* mahasiswa dapat dikembangkan melalui berbagai program, salah satunya melalui pemberdayaan masyarakat. Sehubungan dengan itu Direktorat Kemahasiswaan, Direktorat Jenderal Pembelajaran dan Kemahasiswaan, Kemenristekdikti memberi kesempatan kepada para mahasiswa untuk terjun membangun desa, melalui Program Pemberdayaan Masyarakat Desa (PPMD).

PPMD adalah kegiatan pemberdayaan masyarakat yang dilakukan oleh mahasiswa melalui Unit Kegiatan Mahasiswa (UKM) dan atau Lembaga Eksekutif Mahasiswa. Mahasiswa pelaksana PPMD ini diharapkan mampu menumbuhkan rasa peduli dan berkontribusi kepada masyarakat di desa agar terbangun desa binaan yang aktif, mandiri, berwirausaha, dan sejahtera. Di sisi lain, masyarakat desa diharapkan mampu menemukan dan mengembangkan potensi yang sudah ada untuk diwujudkan menjadi kegiatan nyata atau mengembangkan kegiatan yang telah dirintis masyarakat menjadi lebih berkembang dan bermanfaat sehingga dapat mewujudkan

ketahanan nasional di wilayah Republik Indonesia.

Misi penyelenggaraan PPMD adalah:

1. Menerapkan karakter positif, empatik, peduli, ulet dan kreatif, bertanggung jawab dan mampu bekerjasama melalui organisasi mahasiswa;
2. menemukan atau mengembangkan potensi desa untuk pemberdayaan masyarakat;
3. membangun kerjasama yang baik antara organisasi mahasiswa, perguruan tinggi, pemerintah daerah, swasta, dan masyarakat.
4. Membangun kemandirian masyarakat dan berkelanjutan.

Tujuan PPMD yaitu terbukanya kesempatan mahasiswa untuk berperan aktif dalam pembangunan, melalui program pengabdian kepada masyarakat yaitu:

1. membantu mengatasi permasalahan pendidikan, kesehatan, ekonomi dan lingkungan yang dihadapi masyarakat desa melalui upaya peningkatan kesadaran/sikap, wawasan/pengetahuan dan keterampilan;
2. menerapkan konsep pemberdayaan dan atau teknologi tepat guna dalam tim kerja yang bersifat interdisipliner dan kolaboratif;
3. membangun kemitraan dengan *stakeholder* terkait dalam mewujudkan program;
4. menjadikan lokasi PPMD sebagai desa binaan kampus yang berkelanjutan.

Lingkup bidang PPMD meliputi 1) Pengentasan Kemiskinan, 2) Kesehatan, 3) Pendidikan, 4) Ketahanan dan Keamanan Pangan, 5) Energi Baru dan Terbarukan, 6) Lingkungan dan Keanekaragaman Hayati, 7) Mitigasi Bencana, 8) Budaya dan Seni, 9) Industri Kreatif, dan 4) Pariwisata. Kegiatan yang diusulkan harus bersifat strategis dan berkelanjutan berdasarkan potensi dan identifikasi masalah masyarakat serta memiliki *roadmap* yang jelas yang menggambarkan partisipasi masyarakat, perguruan tinggi, pemerintah daerah, dunia usaha/industri. Lokasi sasaran kegiatan PPMD adalah desa yang dapat dijangkau (akses) dengan mudah oleh perguruan tinggi pelaksana pada saat dan pasca pelaksanaan.

Fasilitas yang diberikan adalah berupa dana program maksimum ajuan Rp 45.000.000,00. Proposal disusun sesuai dengan format yang ditetapkan dan diajukan secara *on-line* melalui <http://PHP2D.ristekdikti.go.id/> berkisar bulan Maret.

Tabel 11. Jadwal pelaksanaan PPMD

No.	Kegiatan	Waktu
1.	Pengajuan pra proposal (Tahap I)	Maret
2.	Seleksi Pra proposal	April
3.	Pengajuan proposal (Tahap II)	April-Mei
4.	Pelaksanaan	Mei-November

F. KESEJAHTERAAN MAHASISWA

1. BEASISWA

Universitas Setia Budi melakukan upaya untuk kesejahteraan mahasiswa, di antaranya dengan mencari dan menyalurkan beasiswa yang didapatkan dari berbagai macam sumber yaitu:

- a. Pemerintah dalam hal ini melalui :
 - i. Direktorat Jendral Pendidikan Tinggi-Departemen Pendidikan dan Kebudayaan berupa Beasiswa Kartu Indoensia Pintar Kuliah (KIP-K), dan Uang Kuliah Tunggal (UKT),
 - ii. Biro Perencanaan dan Kerjasama Luar Negeri (BPKLN) Kepmendikbud berupa Beasiswa Unggulan.
 - iii. Beasiswa Diknas Propinsi Jawa Tengah

- iv. Pemerintah-pemerintah daerah yang pelaksanaannya ditangani masing-masing pemda.
- b. Swasta melalui Universitas Setia Budi dalam hal ini Yayasan Pendidikan Setia Budi.

Tujuan

- a. Meningkatkan Prestasi mahasiswa melalui kegiatan di bidang akademik dan ekstrakurikuler.
- b. Meringankan beban orang tua, agar mahasiswa mampu menyelesaikan studinya dengan baik

Sasaran

- a. Mendukung program pemerintah dalam mencerdaskan kehidupan bangsa
- b. Memberikan penghargaan kepada mahasiswa yang mempunyai prestasi tinggi di bidang akademik dan atau ekstrakurikuler.
- c. Meningkatkan partisipasi mahasiswa dalam kegiatan ekstrakurikuler yang terprogram dengan baik.
- d. Meningkatkan mutu lulusan mahasiswa dengan peningkatan prestasi akademik
- e. Membantu meringankan biaya studi mahasiswa

Jenis Beasiswa Dan Sumber Dana

- a. Beasiswa Kartu Indoensia Pintar Kuliah (KIP-K)
- b. Uang Kuliah Tunggal (UKT)
- c. Beasiswa Unggulan
- d. Beasiswa Diknas Propinsi Jawa Tengah
- e. Beasiswa Belajar Yayasan Pendidikan Setia Budi
- f. Bantuan Biaya Pendidikan Yayasan Pendidikan Setia Budi

Masa Pemberian Beasiswa

- a. Beasiswa Unggulan, Kartu Indoensia Pintar Kuliah (KIP-K), Beasiswa Belajar dan Bantuan Biaya Pendidikan Yayasan Pendidikan Setia Budi, Beasiswa diberikan kepada mahasiswa selama 4 tahun untuk Program Strata 1 dan Diploma IV atau 3 tahun untuk program Diploma III untuk Beasiswa Unggulan, Beasiswa Kartu Indoensia Pintar Kuliah (KIP-K), Beasiswa Belajar Universitas Setia Budi yang disalurkan setiap semester.
- b. Uang Kuliah Tunggal (UKT) diberikan kepada mahasiswa selama satu semester
- c. Beasiswa diberikan kepada mahasiswa Beasiswa Diknas Propinsi Jawa Tengah yang disalurkan sekali dalam satu tahun.

Besaran Dana

- a. Beasiswa Kartu Indoensia Pintar Kuliah (KIP-K) berupa bantuan biaya :
 - 1) Biaya penyelenggaraan yang dikelola perguruan tinggi, maksimal Rp 2.400.000,00 (dua juta empat ratus ribu rupiah)/semester/mahasiswa yang dapat digunakan untuk biaya yang dibayarkan saat pertama masuk ke perguruan tinggi; UKT Khusus /SPP/Biaya kuliah yang dibayarkan ke perguruan tinggi; penggunaan lain sesuai rencana kerja dan anggaran perguruan tinggi.
 - 2) Bantuan biaya hidup yang diserahkan kepada mahasiswa, minimal sebesar Rp 4.200.000,00 (empat juta dua ratus ribu rupiah)/semester.
- b. Beasiswa Unggulan berupa biaya bebas SPP sampai semester delapan, biaya buku, wisuda, penelitian dan KKN.
- c. Beasiswa Belajar Universitas Setia Budi berupa bebas uang SPI dan SKS sampai semester delapan (S1) atau enam (D3) atau berupa subsidi biaya pendidikan.

Persyaratan Beasiswa

a. Beasiswa Kartu Indoensia Pintar Kuliah (KIP-K)

- 1) Pendaftaran paling lambat pada bulan Juni
- 2) Siswa SMA/SMK/MA/MAK atau bentuk lain yang sederajat yang akan lulus;
- 3) Lulusan *freshgraduate* yang belum kuliah dan bukan penerima Bidikmisi dan tidak bertentangan dengan ketentuan penerimaan mahasiswa baru di masing-masing Perguruan Tinggi;
- 4) Usia paling tinggi pada saat mendaftar adalah 21 tahun;
- 5) Kurang mampu secara ekonomi sebagai berikut:
 - a. Pendapatan kotor gabungan orangtua/wali sebesar-besarnya **Rp 4.000.000,00** setiap bulan, Untuk pekerjaan non formal/informal pendapatan yang dimaksud adalah rata-rata penghasilan per bulan dalam satu tahun terakhir; dan atau;
 - b. Pendapatan kotor gabungan orangtua/wali dibagi jumlah anggota keluarga sebesar-besarnya **Rp.7.500.00,00** setiap bulannya;
- 6) Pendidikan orang tua/wali setinggi-tingginya S1 (Strata 1) atau Diploma 4.
- 7) Dinyatakan lulus UAN dengan nilai rata-rata minimal 7,5 tanpa nilai < 6,00, dibuktikan dengan fotocopy SKHU yang telah disahkan oleh pejabat yang berwenang
- 8) Berpotensi akademik baik berdasarkan rekomendasi kepala sekolah.
- 9) Surat keterangan lulus dari Kepala Sekolah;
- 10) Fotokopi rapor semester 1 (satu) s.d. 6 (enam) yang dilegalisir oleh Kepala Sekolah;
- 11) Fotokopi ijazah yang dilegalisir oleh Kepala Sekolah;
- 12) Surat keterangan tentang prestasi/peringkat siswa di kelas dan bukti pendukung prestasi lain di bidang ekstrakurikuler yang disahkan (legalisasi) oleh Kepala Sekolah;
- 13) Fotocopy Kartu Indonesia Pintar (KIP) atau Beasiswa Siswa Miskin (BSM);
- 14) Surat Keterangan Penghasilan Orang tua/wali
- 15) Surat Keterangan Tidak Mampu yang dapat dibuktikan kebenarannya;
- 16) Fotokopi Kartu Keluarga atau Surat Keterangan tentang susunan keluarga;
- 17) Fotokopi rekening listrik bulan terakhir (apabila tersedia aliran listrik) dan atau bukti pembayaran PBB (apabila mempunyai bukti pembayaran) dari orang tua/walinya.
- 18) Mengisi pendaftaran online di <https://bidikmisi.belmawa.ristekdikti.go.id/siswa/default/login>

b. Beasiswa Belajar Yayasan Pendidikan Setia Budi

1. Pendaftaran paling lambat berkisar bulan Juni
2. Terdaftar sebagai siswa SMA/SMK/MAN dengan tahun kelulusan *fresh graduate*, dibuktikan dengan *fotocopy* kartu pelajar
3. Berasal dari SMA/SMK/MAN yang memiliki kesesuaian jurusan dengan program studi yang diminati
4. Dinyatakan lulus UAN dengan **nilai rata-rata minimal 7,5 tanpa nilai < 6,00**, dibuktikan dengan *fotocopy* SKHU yang telah disahkan oleh pejabat yang berwenang
5. Sertifikat penghargaan bagi yang memiliki prestasi di bidang olah raga, seni, atau penalaran di tingkat provinsi
6. Foto copy ijazah/SKL (Bagi yang ijasahnya belum keluar) yang telah disahkan oleh pejabat yang berwenang
7. Berkelakuan baik, dibuktikan dengan fotocopy SKCK
8. Berasal dari keluarga kurang mampu, dibuktikan dengan surat keterangan tidak mampu dari kelurahan setempat
9. Fotocopy KK yang telah disahkan oleh pejabat yang berwenang. (Kelurahan)
10. Fotocopy KTP calon mahasiswa
11. Surat keterangan sehat dan bebas buta warna dari rumah sakit atau pos pelayanan milik

- pemerintah
12. Surat keterangan penghasilan orang tua
 13. Rekening listrik 3 bulan terakhir

c. Bantuan Biaya Pendidikan Yayasan Pendidikan Setia Budi

1. Pendaftaran peling lambat berkisar bulan Juni
2. Terdaftar sebagai siswa SMA/SMK/MAN dengan tahun kelulusan *fresh graduate*, dibuktikan dengan *fotocopy* kartu pelajar
3. Berasal dari SMA/SMK/MAN yang memiliki kesesuaian jurusan dengan program studi yang diminati
4. Dinyatakan lulus UAN dengan nilai rata-rata minimal 6,5 dan nilai rata rata UAS minimal 6,5 tanpa nilai < 6,00, dibuktikan dengan fotokopi SKHU yang telah disahkan oleh pejabat yang berwenang
5. Atau memiliki prestasi di bidang seni/olahraga/penalaran minimal juara III tingkat propinsi saat kelas X dan XI.
6. Foto copy ijazah/SKL (Bagi yang ijasahnya belum keluar) yang telah disyahkan oleh pejabat yang berwenang
7. Berkelakuan baik, dibuktikan dengan fotocopy SKCK
8. Berasal dari keluarga kurang mampu, dibuktikan dengan surat keterangan tidak mampu dari kelurahan setempat
9. Fotocopy KK yang telah disahkan oleh pejabat yang berwenang. (Kelurahan)
10. Fotocopy KTP calon mahasiswa
11. Surat keterangan sehat dan bebas buta warna dari rumah sakit atau pos pelayanan milik pemerintah
12. Surat keterangan penghasilan orang tua
13. Rekening listrik 3 bulan terakhir

2. ASURANSI KESEHATAN DAN KECELAKAAN MAHASISWA

Asuransi diberikan kepada mahasiswa Universitas Setia Budi dalam hal : resiko kematian, cacat tetap, cacat sementara, biaya perawatan dan atau pengobatan yang secara langsung disebabkan suatu kecelakaan yaitu suatu kejadian atau peristiwa yang mengandung unsur kekerasan baik yang bersifat fisik maupun kimia, yang datangnya secara tiba tiba, tidak dikehendaki atau direncanakan, dari luar terlihat langsung terhadap tertanggung yang seketika itu mengakibatkan luka badani yang sifat dan tempatnya ditentukan oleh ilmu kedokteran, termasuk, kematian, cacat tetap, cacat sementara dan biaya perawatan.

Adapun prosedur klaim asuransi adalah sebagai berikut :

- a. Formulir laporan pengajuan klaim berikut kronologis kecelakaan yang terjadi
- b. Surat keterangan para saksi berikut bukti - bukti pendukung.
- c. Polis asli atau fotokopi (di Biro Kemahasiswaan dan Alumni)
- d. Fotocopi Kartu Mahasiswa
- e. Surat keterangan pemeriksaan dari dokter (visum) yang melakukan perawatan atau pengobatan
- f. Dalam hal tertanggung meninggal dunia,
 - 1) Surat keterangan mengenai hasil pemeriksaan jenazah (*visum et Repertum*)
 - 2) Fotocopi surat keterangan meninggal dunia dari Lurah atau Kepala Desa setempat.
- g. Semua persyaratan diserahkan ke Biro Kemahasiswaan dan Alumni paling lambat 5 hari setelah kecelakaan.
- h. Polis lengkap dan rinci dapat dilihat di
<http://kemahasiswaan.setiabudi.ac.id/index.php/kemahasiswaan/kesejahteraan->

3. BIMBINGAN DAN KONSELING

Bimbingan dan konseling diberikan kepada mahasiswa Universitas Setia Budi yang mengalami permasalahan di luar bidang akademik, seperti kesulitan belajar, kurang dapat menyesuaikan belajar di lingkungan baru, permasalahan pribadi serta masalah-masalah lainnya, yang pada akhirnya berdampak pada kegiatan akademik. Bimbingan dan konseling akan dilakukan oleh konselor yang ditunjuk oleh Wakil Rektor III.

Mahasiswa yang membutuhkan bimbingan dan konseling dapat melalui salah satu cara berikut:

- 1) Mendatangi ruang bimbingan konseling sesuai jadwal yang tertera di ruang
- 2) menghubungi Biro Kemahasiswaan dan Alumni.
- 3) Pendaftaran *online* di
<http://kemahasiswaan.setiabudi.ac.id/index.php/kemahasiswaan/konseling-mahasiswa/sim-konseling>

4. DANA SOSIAL USB

Dana sosial USB ini berupa biaya penanganan darurat bagi mahasiswa yang sakit yang perlu ditangani di rumah sakit atau Puskesmas serta uang duka bagi mahasiswa meninggal.

5. LAYANAN BIMBINGAN KARIR DAN INFORMASI KERJA

a. Perencanaan Karir

Kegiatan ini diharapkan mampu meningkatkan kesiapan para lulusan Universitas Setia Budi untuk bersaing dan berkompetisi di kancah global dalam memasuki dunia kerja.

Perencanaan karir dilaksanakan dalam bentuk *workshop*. *Workshop* ini wajib diikuti oleh calon wisudawan, dimana sebelumnya peserta diminta mengisi kuisioner untuk identifikasi minat bidang kerja. Pelaksanaan pelatihan perencanaan karir bulan September - Oktober

b. Pelatihan melamar kerja

Mahasiswa diberi kesempatan mengikuti seminar dan pelatihan yang diadakan bekerja sama dengan Fakultas Psikologi, yang akan memberikan materi-materi yang berhubungan dengan kesiapan alumni memasuki dunia kerja, agar dapat bersaing dan berkompetisi di kancah global. Materi yang diberikan adalah mengenali kompetensi diri dalam dunia kerja, etika profesi, strategi menulis lamaran kerja dan wawancara kerja, strategi kewirausahaan. Pelaksanaan pelatihan melamar kerja pada bulan September – Oktober.

c. Penyebaran informasi lowongan kerja

Informasi lowongan kerja disebarluaskan melalui papan informasi fakultas, *website* www.kemahasiswaan.setiabudi.ac.id, *Instagram loker_usb* dan lewat grup *whatsapp* alumni.

d. Penyelenggaraan bursa kerja/ *jobfair*

Kegiatan ini diharapkan mampu menjembatani/memfasilitasi dan menyatukan antara kepentingan dunia usaha sebagai penyedia lapangan kerja dengan Lulusan Universitas Setia Budi. Selain lulusan USB dapat memperoleh pekerjaan sesuai kompetensi dan sesuai yang diharapkan maka perusahaan yang bergabung dalam Job Fair juga dapat memperoleh calon pekerja sesuai standar perusahaan tersebut.

Informasi *jobfair* disebarluaskan melalui papan informasi fakultas, *website* www.kemahasiswaan.setiabudi.ac.id, *Instagram loker_usb* dan lewat grup *whatsapp alumni*. Pelaksanaannya berkisar Oktober setiap tahunnya.

e. *Open recruitment*

Universitas Setia Budi bekerjasama dengan perusahaan untuk mengadakan rekrutmen lulusan

bertempat di Universitas Setia Budi. Hal ini dilakukan untuk memfasilitasi para lulusan agar segera mendapatkan lapangan pekerjaan.. Diharapkan dengan diadakannya rekrutmen di kampus dapat mempermudah lulusan dalam menjalani tahap-tahap seleksi, karena mahasiswa tidak harus datang ke perusahaan untuk melamar dan seleksi.

Informasi *open recruitmen* disebarluaskan melalui papan informasi fakultas, *website* www.kemahasiswaan.setiabudi.ac.id. *Instagram* *loker_usb* dan lewat grup *whatsapp*

BAB V LAYANAN

A. UPA - PERPUSTAKAAN

1. TATATERTIB PERPUSTAKAAN USB

a. Pengunjung dari USB

- 1) Pengunjung perpustakaan wajib berpakaian rapi, bersepatu, dan memiliki kartu identitas.
- 2) Pengunjung perpustakaan tidak diperkenankan membawa tas, buku, makanan dan minuman ke dalam perpustakaan. Barang-barang yang tidak boleh dibawa ditiptkan di locker dengan meminta kunci loker pada petugas sirkulasi.
- 3) Setiap pengunjung harus mengisi daftar hadir dengan melakukan scan *barcode* yang ada pada kartu identitas.
- 4) Jumlah buku yang dipinjam dan lama peminjaman:
 - a. Untuk mahasiswa: Hanya 3 eksemplar selama 1 (satu) minggu
 - b. Untuk Dosen dan Karyawan: Maksimal 5 eksemplar selama 1 (satu) bulan
- 5) Peminjam wajib memeriksa terlebih dahulu buku yang akan dipinjam serta menjaga kebersihan, kerapian, serta keutuhan buku.
- 6) Buku - buku dengan tanda “R”, Tesis, Skripsi, KTI, Jurnal, majalah tidak boleh dipinjam.
- 7) Sangsi:
 - a. Keterlambatan pengembalian buku dikenakan denda sebesar Rp. 500,- per hari dihitung mulai batas waktu pengembalian buku terakhir.
 - b. Jika buku dikembalikan dalam keadaan kotor, kumuh, dicoret-coret atau jika buku hilang maka peminjam harus mengganti dengan buku yang sama dalam jangka waktu maksimal 10 hari.

b. Untuk pengunjung dari luar USB

- 1) Membawa surat pengantar dari instansi yang bersangkutan.
- 2) Membayar biaya administrasi sebesar Rp. 15.000,- untuk pembuatan Kartu Anggota Perpustakaan USB yang berlaku untuk 6 (enam) bulan atau Rp. 7.500,- untuk sekali kunjung.
- 3) Tidak diperkenankan meminjam / membawa keluar koleksi Perpustakaan USB.
- 4) Fotocopy harus melalui petugas perpustakaan.

2. JADWAL PELAYANAN PERPUSTAKAAN :

Senin s/d Kamis	: pk. 07.00 - 16.00 ,	Istirahat	: pk. 12.00 - 13.00
Jum'at	: pk. 07.00 - 17.00,	Istirahat	: pk. 11.00 - 13.00
Sabtu	: pk. 07.00 - 14.00,	Istirahat	: pk. 12.00 - 13.00

PETUNJUK TEKNIS PENGGUNA PERPUSTAKAAN UNIVERSITAS SETIA BUDI SURAKARTA

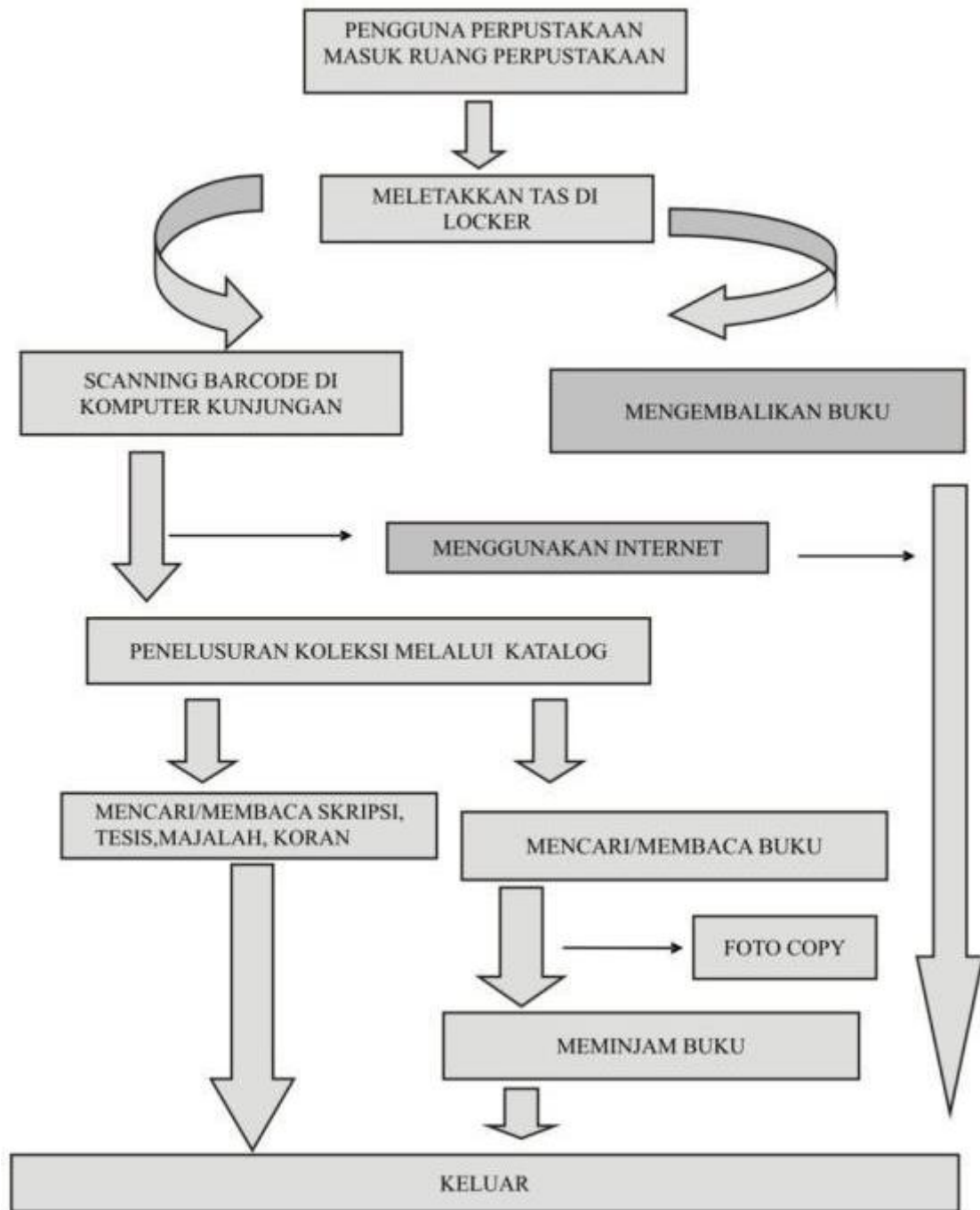

B. UPA - LABORATORIUM

1. Prosedur Pelaksanaan Praktikum

a. Tujuan

Tujuan dari prosedur pelaksanaan praktikum adalah untuk mempermudah dan memperlancar jalannya kegiatan praktikum di Laboratorium sehingga semua

pihak yang terkait dapat mengerti prosedur untuk pelaksanaan praktikum di Laboratorium lingkungan Universitas Setia Budi

b. Pengertian

Mahasiswa adalah praktikan yang menempuh mata kuliah berpraktikum pada semester yang sedang berjalan

- 1) Dosen adalah penanggungjawab mata kuliah berpraktikum pada semester yang sedang berjalan
- 2) Kepala Laboratorium adalah Pejabat Laboratorium sebagai Pimpinan UPA Laboratorium Sentral
- 3) Laboran adalah petugas Laboratorium yang bertugas pada masing-masing laboratorium dalam membantu Dosen praktikum dalam mendampingi pelaksanaan praktikum mahasiswa.
- 4) Asisten Dosen adalah mahasiswa yang membantu pembimbingan selama pelaksanaan praktikum.
- 5) Pembantu umum adalah petugas kebersihan sarana prasarana laboratorium serta membantu perawatan dan pengaturan pemakaian sarana prasarana di laboratorium
- 6) Praktikum adalah kegiatan tatap muka terjadwal berupa kegiatan psikomotorik di laboratorium oleh praktikan

c. Periode Pelaksanaan

Periode Pelaksanaan kegiatan praktikum direncanakan dan dirancang setiap awal semester yang mengacu pada daftar mata kuliah praktek dari masing-masing Program Studi di lingkungan USB.

d. Pra Kondisi

Kegiatan praktikum untuk mata kuliah praktek pada setiap semester berjalan secara terjadwal pada proses perkuliahan.

e. Prosedur Pelaksanaan

- 1) Mahasiswa yang akan menempuh praktikum adalah mahasiswa yang sudah registrasi pada KRS sebagai praktikan pada praktikum yang akan ditempuh.
- 2) Bagi mahasiswa yang belum registrasi untuk mengikuti praktikum, tidak diperbolehkan mengikuti praktikum dan harus mengikuti praktikum pada semester berikutnya
- 3) Dosen dibantu oleh masing masing Laboran untuk mengajukan rencana pelaksanaan praktikum kepada Kepala Laboratorium dengan rincian alat, bahan yang digunakan, jumlah asisten, jumlah peserta praktikum, lokal area (No Lab. Yang digunakan) minimal 2 (dua) minggu sebelum kegiatan praktek.
- 4) Kepala Laboratorium memberikan tugas kepada laboran yang bersangkutan untuk bertanggung jawab sepenuhnya terhadap penggunaan alat dan bahan praktikum untuk selanjutnya digunakan pada pelaksanaan praktikum

- 5) Praktikum dapat dilaksanakan apabila bahan praktikum sudah terealisasi sesuai kebutuhan di laboratorium, serta peralatan praktikum sudah disiapkan oleh laboran di masing-masing laboratorium.
- 6) Pelaksanaan praktikum dilaksanakan dengan mematuhi semua aturan tata tertib yang berlaku di Laboratorium.
- 7) Dosen Pengampu Mata Kuliah Praktek dibantu Laboran bertanggung jawab terhadap penggunaan bahan praktikum kepada Kepala Laboratorium setelah selesai pelaksanaan praktikum pada semester tersebut.
- 8) Mahasiswa wajib mengikuti kegiatan praktikum sesuai dengan jadwal yang telah ditentukan.

f. Tata tertib Kuliah Praktek.

1) Umum

- a) Praktikan diwajibkan datang sebelum praktikum dimulai, praktikan yang datang terlambat dikenakan sanksi sesuai ketentuan yang berlaku di masing-masing laboratorium. Bagi mahasiswa yang karena sesuatu hal tidak dapat hadir, wajib memberi keterangan secara tertulis (surat ijin, surat keterangan dokter).
- b) Praktikan diwajibkan mengenakan jas praktikum berlogo Universitas dengan rapi, sopan dan bersih serta membawa perlengkapan praktikum.
- c) Selama praktikum berlangsung, praktikan tidak diperkenankan masuk dan keluar laboratorium tanpa ijin pembimbing.
- d) Praktikan dilarang memelihara kuku panjang dan rambut panjang (bagi mahasiswa putra).
- e) Setelah melakukan praktikum, praktikan wajib menulis/membuat laporan sementara yang ditulis pada buku dan dimintakan pengesahan kepada pembimbing praktikum.
- f) Laporan resmi wajib diserahkan kepada pembimbing praktikum sebelum melakukan praktikum berikutnya atau pada waktu yang telah ditetapkan oleh pembimbing praktikum. Bila praktikan tidak menyerahkan laporan resmi tidak diperkenankan melakukan praktikum berikutnya.
- g) Pembagian kelompok praktek yang sudah ditetapkan wajib ditaati oleh praktikan.
- h) Tugas praktikum sesuai dengan pedoman praktek atau petunjuk dari dosen, penanggung jawab atau laboran

2) Peralatan

- a) Peminjam peralatan hanya diijinkan untuk kuliah praktek, kecuali ada ketentuan lain dan harus seijin pembimbing serta penanggung jawab laboratorium (Laboran).
- b) Pada waktu praktek berlangsung, kondisi peralatan praktek adalah tanggung jawab praktikan.
- c) Peralatan laboratorium tidak boleh dibawa pulang.
- d) Praktikan dilarang menggunakan / bermain-main dengan peralatan yang belum diajarkan atau yang bukan menjadi tugasnya.

- e) Praktikan yang karena sengaja / kelalaiannya merusakkan / menghilangkan peralatan praktikum / laboratorium diwajibkan melapor kepada pembimbing atau laboran laboratorium dan menggantinya.

3) Sanksi

Pelanggaran terhadap tata tertib diatas diberikan sanksi berupa:

- a) Peringatan / lisan.
- b) Dikeluarkan dari ruang praktikum.
- c) Diskors.
- d) Dicabut haknya sebagai mahasiswa Universitas Setia Budi.

g. Alokasi Waktu

Waktu pelaksanaan praktikum adalah pada semester berjalan dimana mata kuliah praktikum tersebut tercantum pada jadwal perkuliahan dan dimulai secara bersamaan.

h. Alokasi Tempat

Praktikum dilaksanakan pada Laboratorium di lingkungan Universitas Setia Budi atau tempat lain yang telah ditunjuk oleh Fakultas.

2. Pelaksanaan Penelitian di Laboratorium untuk Mahasiswa

- a. Mahasiswa mengambil Formulir Pengantar masuk laboratorium dari Program Studi untuk diserahkan ke UPA Laboratorium
- b. Menyerahkan formulir pengantar masuk laboratorium yang sudah di tandatangani pembimbing dan ketua Program Studi serta menyerahkan proposal penelitian ke UPT Laboratorium
- c. Pembuatan Kartu Ijin Penelitian di Laboratorium (satu laboratorium pakai satu kartu) oleh UPT Laboratorium
- d. Berkoordinasi dengan personil laboratorium dalam penentuan waktu pelaksanaan penelitian, jenis dan jumlah alat yang digunakan.
- e. Mahasiswa melaksanakan penelitian sesuai dengan jadwal yang telah ditetapkan oleh Laboratorium dan setiap melakukan penelitian kartu penelitian harap dibawa.
- f. Selesai penelitian mahasiswa wajib mengembalikan kartu penelitian yang sudah diserahkan oleh Penanggungjawab Laboratorium, untuk dilakukan perhitungan biaya administrasi penggunaan laboratorium selama penelitian di UPT Laboratorium.
- g. Melakukan pembayaran di bank yang telah ditunjuk oleh Universitas sesuai rincian biaya administrasi yang sudah ditetapkan oleh UPT laboratorium.
- h. Melakukan registrasi pembayaran biaya penelitian ke bagian keuangan Universitas Setia Budi dengan menyerahkan bukti pembayaran dari bank.
- i. Menyerahkan slip dari bank yang sudah di registrasi oleh pihak keuangan dan semua kartu penelitian ke UPT Laboratorium untuk pendataan.
- j. Menerima surat keterangan selesai penelitian dari UPT laboratorium yang digunakan untuk salah satu persyaratan dalam mengikuti Ujian Skripsi atau Ujian Penelitian Ilmiah.

C. SISTEM INFORMASI AKADEMIK & *LEARNING MANAGEMENT SYSTEM*

1. PERSIAPAN:

Untuk mengakses Sistem Informasi Akademik (Siakad) & *Learning Management System* (LMS) dengan menggunakan PC/Laptop atau gawai/telepon pintar yang tersambung dengan jaringan internet. Adapun untuk alamatnya adalah sebagai berikut:

a. Siakad adalah: <http://siakad.setiabudi.ac.id>.

b. LMS adalah: <https://edlink.id>.

Selain melalui browser, Siakad dan LMS USB dapat diakses melalui gawai/telepon pintar baik Android dan iOS dengan menginstal aplikasi Siakad Cloud dan/atau Edlink melalui Google Play dan App Store.



2. SISTEM INFORMASI AKADEMIK

Sistem Informasi Akademik (Siakad) Universitas Setia Budi (USB) diterapkan untuk membantu penyelenggaraan kegiatan akademik di kampus USB. Pengguna Siakad adalah:

a. Mahasiswa

b. Para Ketua Program Studi

c. Biro Administrasi Akademik & Sistem Informasi (BAA & SI)

d. Tata Usaha (TU) Fakultas

Untuk meningkatkan pelayanan pada mahasiswa, mulai Semester Gasal Tahun Akademik 2021/2022, USB menerapkan Siakad baru yang sudah terintegrasi dengan *Learning Management System* (LMS). Untuk lebih memudahkan mahasiswa dalam melakukan pembayaran SPP di seluruh Indonesia, maka USB juga telah bekerjasama dengan salah satu bank terbesar di Indonesia yaitu BNI dan salah satu *e-commerce* di Indonesia yaitu Tokopedia.

Salah satu kegiatan akademik yang didukung oleh Siakad adalah proses registrasi ulang, dengan rincian sebagai berikut:

Mahasiswa

Mahasiswa dapat melakukan registrasi (pendaftaran mata kuliah) pada semester yang akan berlangsung sesuai dengan syarat dan ketentuan yang berlaku di USB. Bagan alir proses registrasi mata kuliah dengan menggunakan Siakad adalah sebagai berikut:

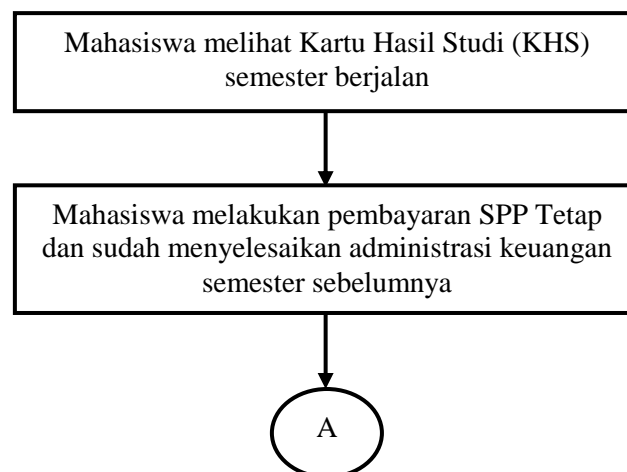

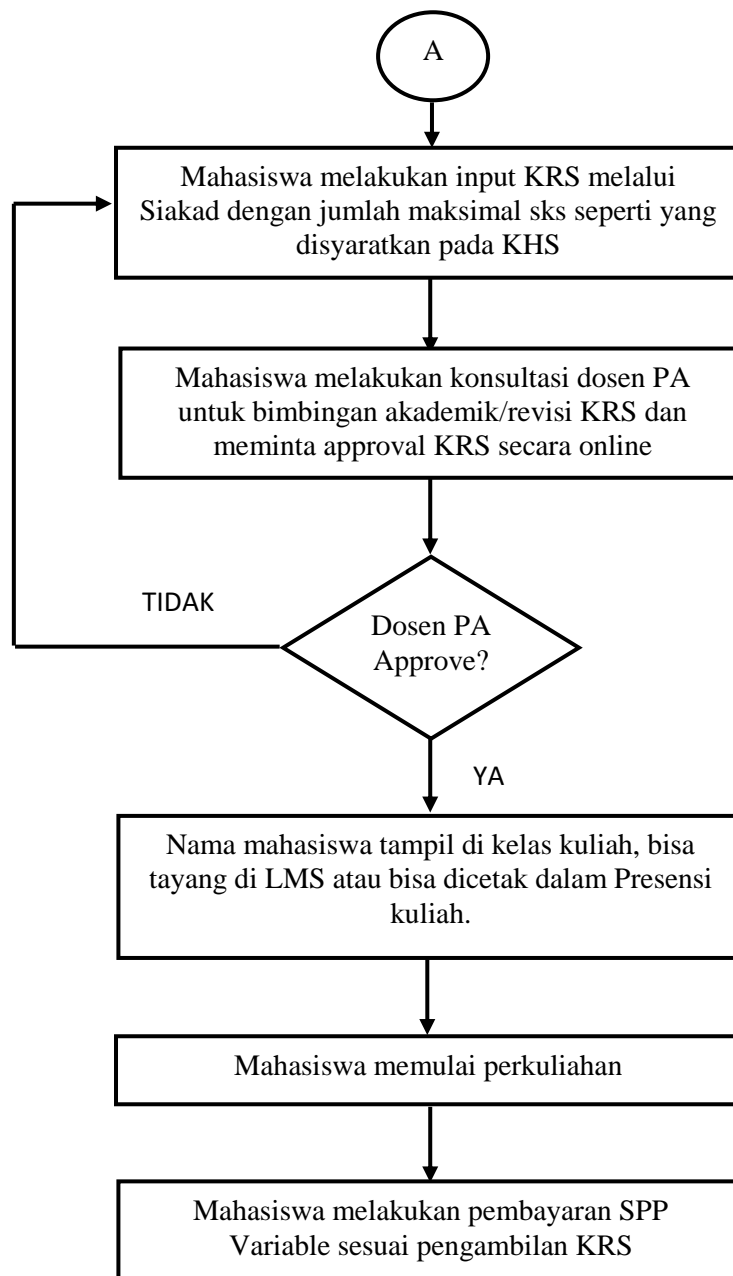

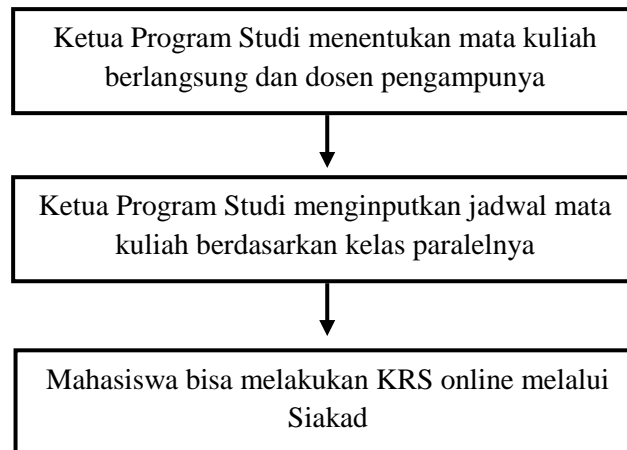

Ketua Program Studi

Ketua Program Studi dapat menginput Mata Kuliah yang berlangsung (termasuk mengupdatenya saat terjadi penyesuaian kurikulum baru) dan jadwal kuliah pada semester berlangsung.



a. Cara Login dan Mengganti Password

Saat melakukan login pertama kali, silakan isikan pada kolom  Nomor Induk Mahasiswa (NIM) dan pada kolom  tanggal lahir dengan format YYYYMMDD (Tahun Bulan Tanggal)

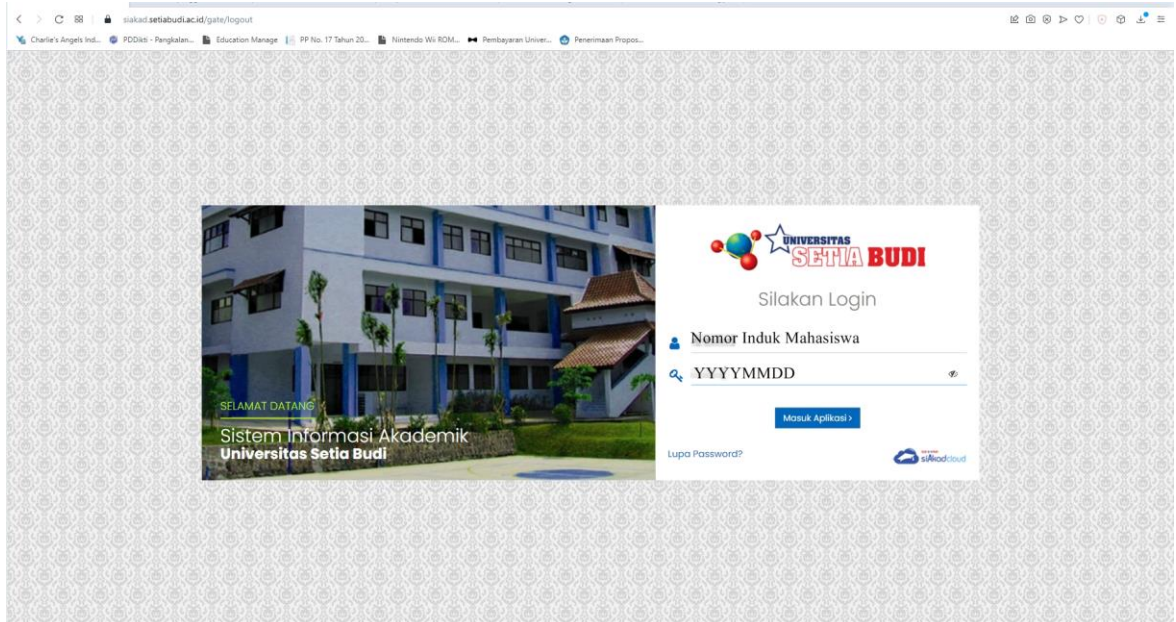

Ketika berhasil login, maka akan diarahkan pada laman **Ganti Kata Sandi**. Silakan masukkan Kata Sandi Lama:YYYYMMDD dan Kata Sandi Baru. Setelah itu silakan Klik **SIMPAN**

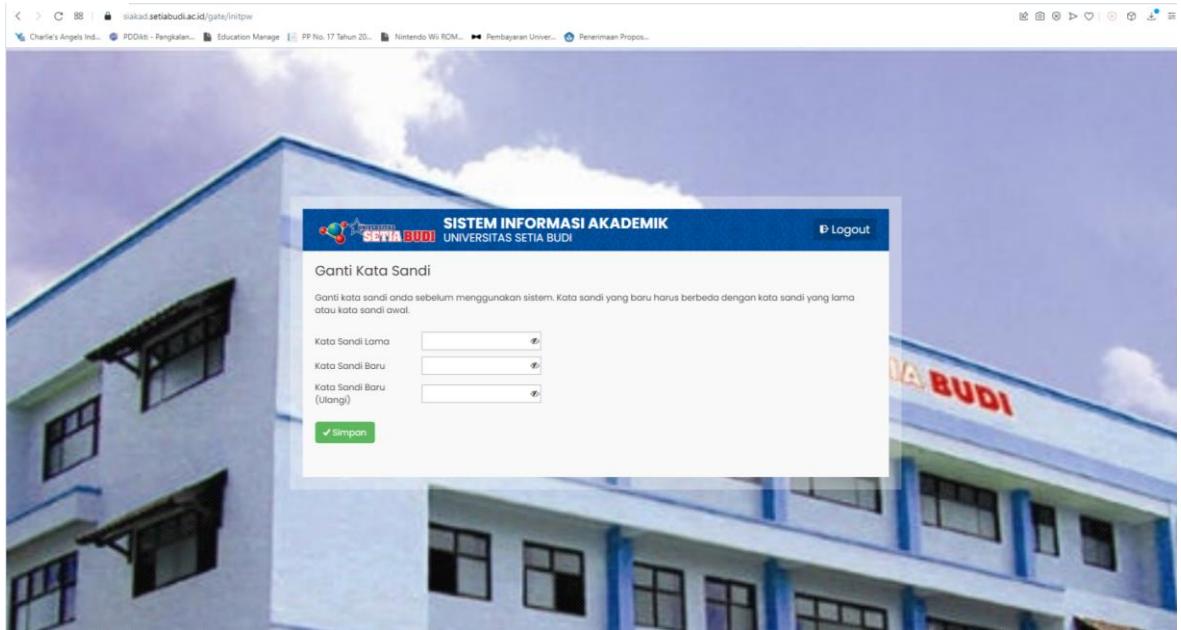

b. Cara Memperbarui Data Mahasiswa

Untuk melakukan perbaruan data mahasiswa, dapat dilakukan dengan cara sebagai berikut: klik segitiga kecil disebelah kanan Profil Mahasiswa (di sebelah pojok kanan atas), selanjutnya silakan klik **DATA MAHASISWA**

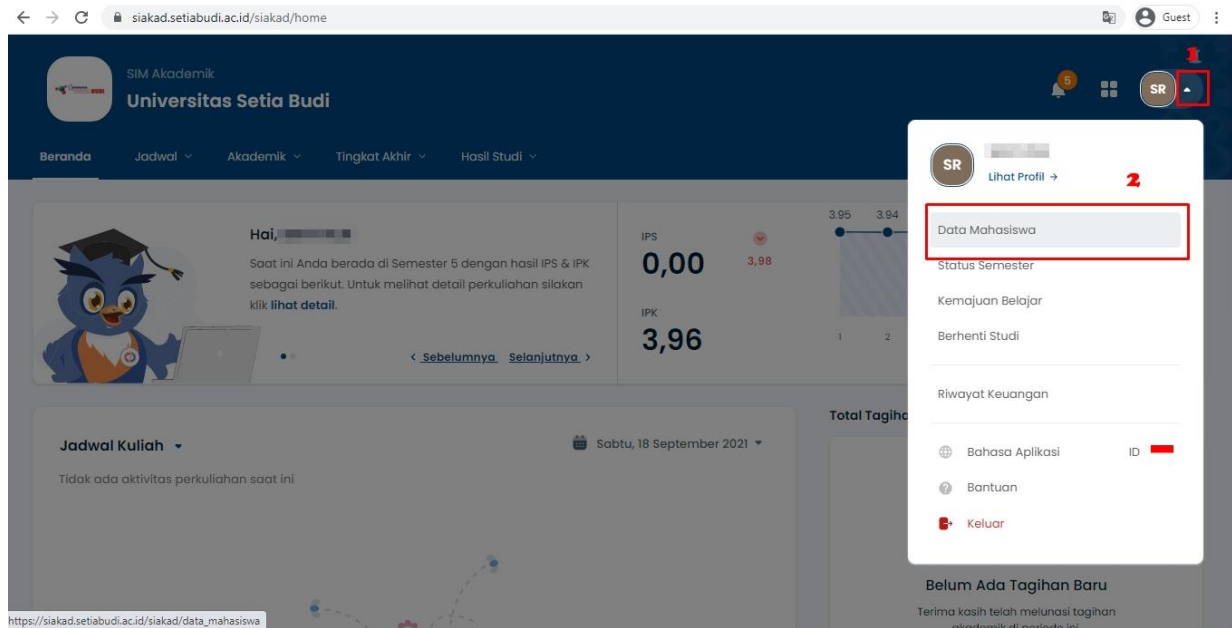

Silakan isikan semua data pada tab **INFORMASI UMUM, DOMISILI, ORANG TUA/WALI, dan SEKOLAH**. Setelah semuanya terisi silakan klik **SIMPAN**.

Data Mahasiswa 2

Simpan **Batal** **Cetak**

NIM	17190243M	Status	Aktif
Nama Mahasiswa	SRIVATUN	Kelas / Kelompok	
Program Studi	S1 - Akuntansi	Jenis Pendaftaran	Peserta Didik Baru
Konsentrasi		Jalur Pendaftaran	Non Tes Program Prestasi
Periode Masuk	2019 Ganjil	Gelombang	Gelombang 1
Tahun Kurikulum	2019	Tanggal Masuk	2 September 2019
Sistem Kuliah	Reguler		

Informasi Umum **Domisili** **Orang Tua** **Wali** **Sekolah** 1

Umum		Administrasi	
Jenis Kelamin	Perempuan	NIK / No. KTP	180134807010006
Berat Badan (kg)	<input type="text"/>	No. KK *	<input type="text"/>
Tinggi Badan (cm)	<input type="text"/>	No. KPS	<input type="text"/>
Golongan Darah	--- Pilih Golongan Darah ---	Akta Kelahiran	<input type="button" value="Choose File"/> No file chosen pdf, jpg (maksime: 2MB)
Tempat Lahir	KARANGANYAR	Kewarganegaraan *	Indonesia
Tanggal Lahir	8 Juli 2001		

c. Cara Input KRS

Untuk melakukan input KRS, silakan klik menu **AKADEMIK**, selanjutnya klik sub menu **PENGISIAN KRS**

AKADEMIK 1

Pengisian KRS 2

Kartu Rencana Studi

Mengulang

Nilai Mahasiswa

Jadwal Kuliah

Total Tagihan

Rp 8.50

Kamu sudah membayar Rp 1.900.000 dari Rp 10.405.000

Kalender Akademik

September, 2021

Min	Sen	Sel	Rab	Kam	Jum	Sab
29	30	31	1	2	3	4
5	6	7	8	9	10	11

Untuk melakukan memulai pengisian KRS dapat dilakukan dengan melakukan klik pada **PILIH KELAS** atau **SUSUN KRS SEKARANG**.

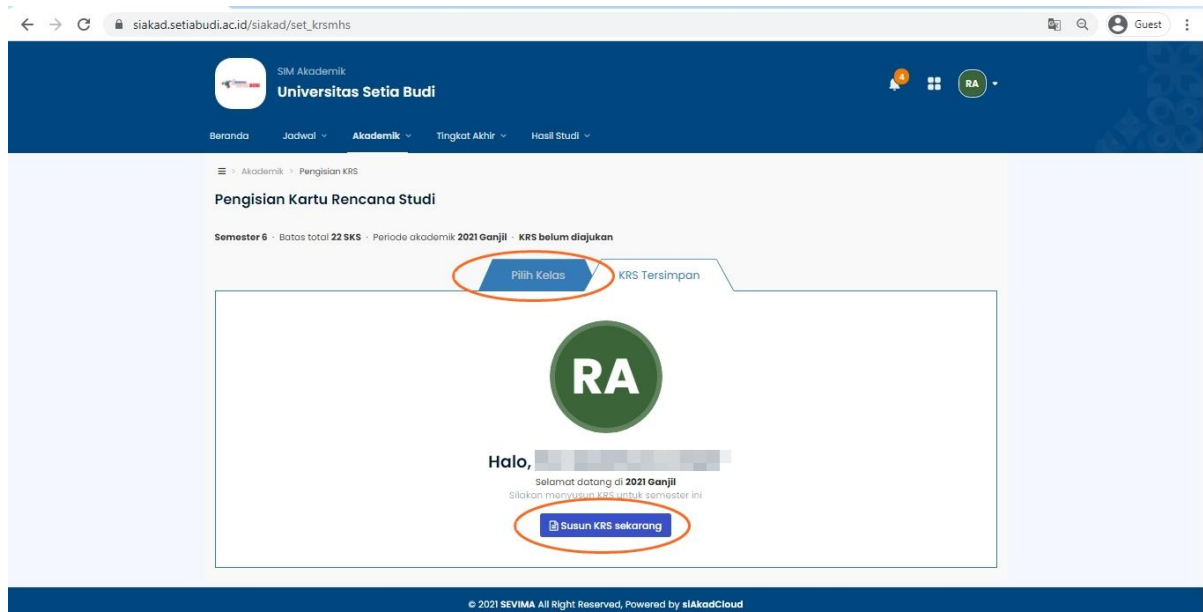

Silakan berikan tanda ceklist (v) pada Nama Kelas yang diambil pada semester yang akan berjalan. Untuk mempermudah dalam pengisian Kelas Kuliah silakan menggunakan fasilitas filter. Sistem akan menghitung jumlah pengambilan KRS dengan batas maksimal berdasarkan IPK Semester sebelumnya. Setelah pemilihan Kelas Kuliah selesai silakan klik **SIMPAN KRS**.

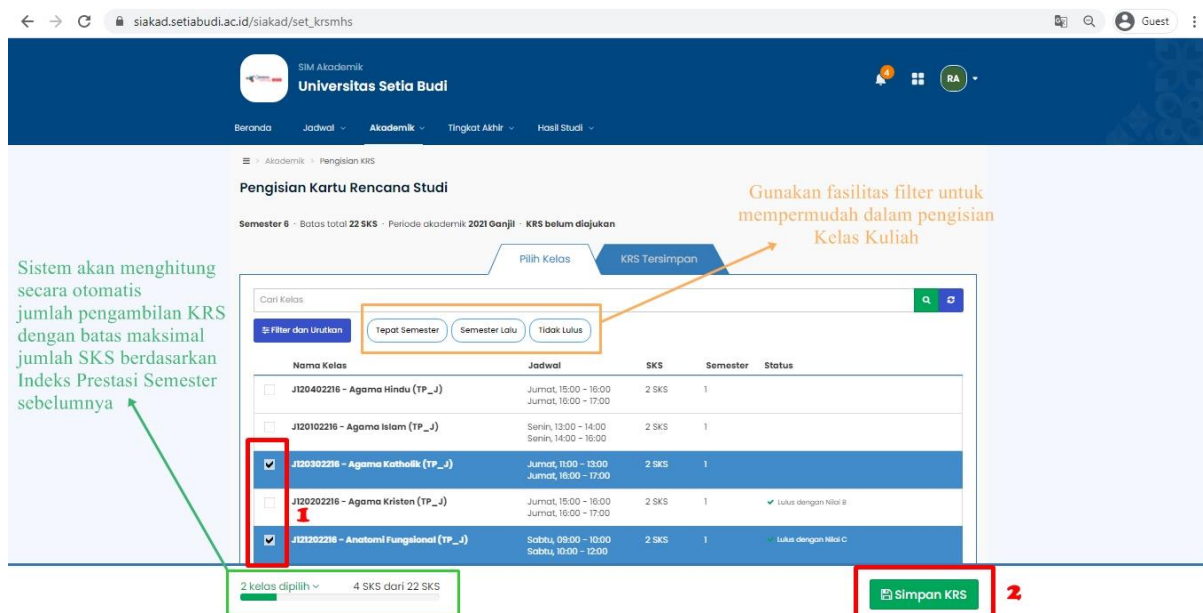

Setelah diklik maka Kelas Kuliah yang terpilih akan masuk dalam KRS TERSIMPAN. Silakan melakukan ricek ulang atas daftar Kelas Kuliah, apabila ada kesalahan bisa dilakukan penghapusan dan melakukan input ulang. Apabila sudah benar silakan klik AJUKAN KRS KE DOSEN PA. Selanjutnya silakan hubungi Dosen PA agar melakukan persetujuan atas KRS yang diambil, apabila **TIDAK** disetujui Dosen PA maka nama mahasiswa **TIDAK** akan masuk dalam presensi atau kelas kuliah di LMS.

The screenshot shows the 'SIM Akademik Universitas Setia Budi' interface. The main content area is titled 'Pengisian Kartu Rencana Studi'. A green notification box indicates that two courses were successfully added: 'Agama Katholik (TP_J)' and 'Anatomi Fungsional (TP_J)'. Below this, a summary for Semester 6 shows a total of 4 SKS. A table lists the selected courses with their schedules and SKS values. At the bottom, there is a green button labeled 'Ajukan KRS ke Dosen PA'. Red annotations include a circle around the 'KRS Tersimpan 4 SKS' button, a box around the course table, and a box around the 'Ajukan KRS ke Dosen PA' button.

Nama Kelas	Jadwal	SKS	Semester	Status
J120302216 - Agama Katholik (TP_J)	Jumat, 11:00 - 13:00 Jumat, 16:00 - 17:00	2 SKS	1	
J121202216 - Anatomi Fungsional (TP_J)	Sabtu, 09:00 - 10:00 Sabtu, 10:00 - 12:00	2 SKS	1	
Total SKS		4 SKS		

Catatan:

Apabila sudah diajukan ke Dosen PA maka KRS tidak bisa diedit lagi oleh mahasiswa, untuk melakukan pengeditan silakan hubungi Dosen PA agar KRS dibuka kembali.

3. LEARNING MANAGEMENT SYSTEM (LMS)

a. Cara Akses LMS USB

Untuk menggunakan LMS USB, dapat dilakukan dengan mengakses melalui laman Edlink: <https://edlink.id> atau melalui Siakad.

1) Melalui laman Edlink

Silakan klik kolom SIAKAD, setelah itu masukkan Nama Perguruan Tinggi: **Universitas Setia Budi** dan masukkan user dan password SIAKAD, setelah itu klik tombol MASUK.

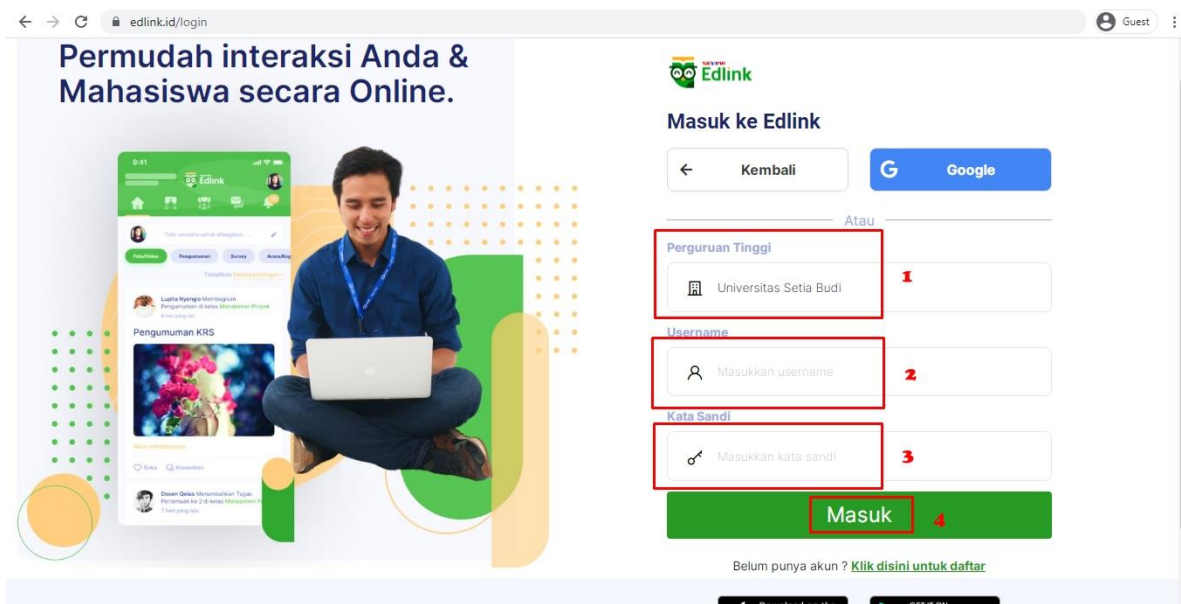
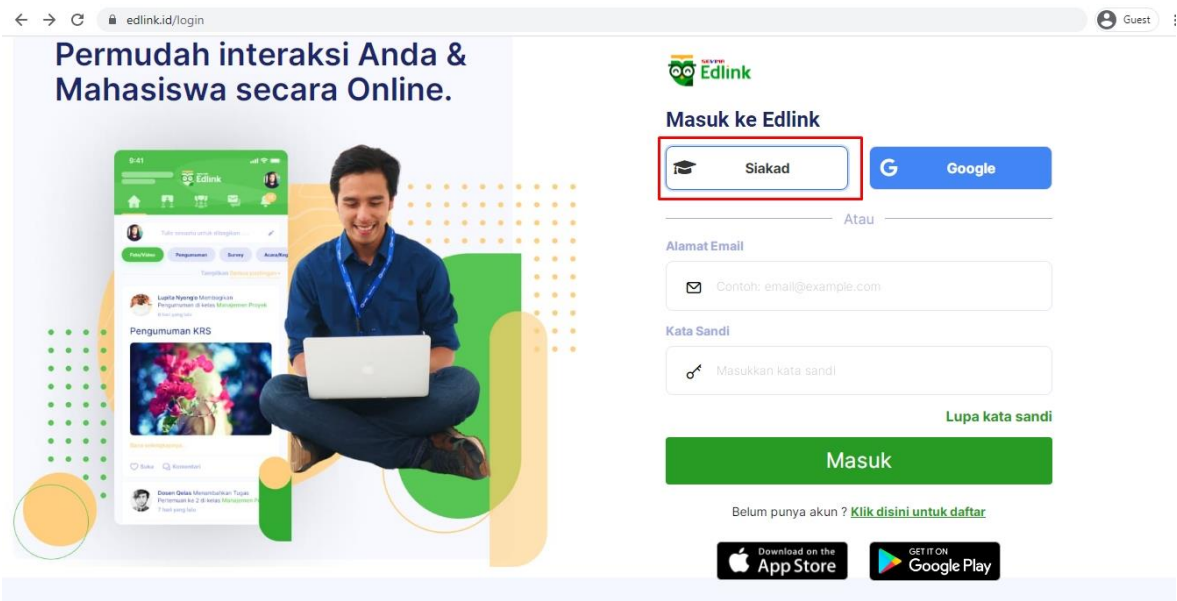

2) Melalui laman Siakad
Pada **JADWAL KULIAH** silakan klik **BUKA KELAS EDLINK**

The screenshot shows the Siakad dashboard with the following elements:

- Header:** SIM Akademik Universitas Setia Budi, navigation menu (Beranda, Jadwal, Akademik, Tingkat Akhir, Hasil Studi), and user profile (SR).
- Profile Card:** Greeting "Hai, [Name]", semester information, and a graph of semester IPS scores (3.95, 3.94, 3.97, 3.98).
- Academic Performance:** IPS 0,00 and IPK 3,96.
- Jadwal Kuliah:** Section for "Senin, 6 September 2021 - Sabtu, 11 September 2021". It lists a course "Analisis Laporan Keuangan (01)" with a red box around the "Buka Kelas Edlink" button.
- Total Tagihan:** "Belum Ada Tagihan Baru" (No new bills).
- Kalender Akademik:** Calendar for September 2021.

Selanjutnya silakan klik **BUKA DI EDLINK** untuk masuk ke laman Edlink.

The screenshot shows the Edlink interface with the following elements:

- Header:** SIM Akademik Universitas Setia Budi, navigation menu, and user profile (SR).
- Course Details:** "Kelas Edlink" section showing "Analisis Laporan Keuangan (01)" for the 2021/2022 semester. A red box highlights the "Buka di EdLink" button.
- Course Information:** Program Studi: S1 - Akuntansi; Mata Kuliah: M500501321 - Analisis Laporan Keuangan - 3 SKS; Periode: 2021 Ganjil; Nama Kelas: 01.
- Course Content:** "Bagikan sesuatu di kelas Anda:" section with icons for Info, Survei, and Acara.
- Announcement:** "NANG AMONG BUDIADI menambahkan pertemuan pada Sesi ke 3 di Analisis Laporan Keuangan" (4 hari yang lalu).
- Status:** "Per pertemuan telah selesai" (Per session completed).

b. Materi/Kuis/Tugas Dosen

Untuk mengetahui materi/kuis/tugas yang telah dibagikan dosen, silakan masuk ke masing-masing Kelas Kuliah yang diikuti, dapat diakses melalui **LIHAT KELAS AKADEMIK SAYA** atau klik **RUANG KELAS**.

The image shows two screenshots from the EdLink platform. The top screenshot is the dashboard, and the bottom screenshot is the 'Ruang Kelas' (Classroom) page.

Dashboard Screenshot:

- Header: EdLink Universitas Setia Budi. Navigation: Beranda, Ruang Kelas, Obrolan, Jelajah. User: Mahasiswa.
- Message: Kelas merdeka hadir kembali dengan lebih banyak pilihan kelas menarik dan dari mentor-mentor terkemuka !!
- Section: Kelas Akademik (highlighted with a red box and an arrow).
 - Teori Investasi dan Pasar Modal (AGUS ENDRIANTO SUSENO)
 - Akuntansi Keuangan Menengah II (YUNUS HARJITO)
 - Analisis Laporan Keuangan (NANG AMONG BUDIADI)
 - Link: [Lihat Kelas Akademik Saya](#)
- Section: Kelas umum.
 - Helpdesk EdLink (Support EdLink, EdLink Sevima Official, Marketing Sevima, Republika Mahasiswa, EdLink Support)
- Section: Jadwal Minggu Ini (Calendar view for week 13-19).
- Section: Berita Kampus (No news).

Ruang Kelas Screenshot:

- Header: EdLink Universitas Setia Budi. Navigation: Beranda, Ruang Kelas (highlighted with a red box and a red '1'), Obrolan, Jelajah. User: Mahasiswa.
- Section: Kelas (AKADEMIK / UMUM).
- Section: KELAS AKADEMIK. Description: Kelas akademik ini tersinkron dengan jadwal perkuliahan sistem informasi akademik yang anda ikuti.
- Search: Cari... 2021 Ganjil Terapkan
- Search Results: Pencarian : 2021/2022 Ganjil

Nama	Dosen Pengajar	Peserta	Jadwal
Teori Investasi dan Pasar Modal Kelas: 01 Program Studi: Akuntansi	AGUS ENDRIANTO SUSENO	14 Peserta	Selasa 13:00 - 16:00 Rabu 13:00 - 16:00
Akuntansi Keuangan Menengah II Kelas: 01 Program Studi: Akuntansi	YUNUS HARJITO	14 Peserta	Jumat 09:00 - 12:00
Analisis Laporan Keuangan Kelas: 01 Program Studi: Akuntansi	NANG AMONG BUDIADI	14 Peserta	Selasa 09:00 - 12:00

c. Diskusi dengan Dosen

Bila ingin mendiskusikan materi yang diberikan oleh dosen, anda tinggal mengetik pada kolom komentar yang sudah tersedia

The screenshot shows the Edlink interface for a class. The page title is "Pengembangan Hipotesis". There is a "Catatan" section with a message: "Silakan join di g-meet: https://meet.google.com/edo-ayfi-nsw Kelas dibuka jam 09.00-12.00. Salam sehat dan tetap semangat. Matur nuwun". Below this is a "Komentar" section with a text input field containing "tambahkan komentar...". An orange callout box with an arrow points to the input field, containing the text: "Silakan memberikan komentar/tanggapan/pertanyaan ke dosen pengampu terkait materi yang diberikan". The left sidebar shows a menu with "Kembali", "Informasi Kelas", "Diskusi", "Sesi Pembelajaran", "Tugas", "Quiz", "Berkas", and "Anggota". The "Anggota" section shows "Sesi 1" and "Pertemuan 1. Overview Bidang Kajian Penelitian dan Filosofis Penelitian".

d. Mengumpulkan Tugas Dosen

Jika ada tugas yang akan dikumpulkan, silakan klik **KUMPULKAN TUGAS**

The screenshot shows the Edlink interface for a class. The page title is "Teori Investasi dan Pasar Modal" with "Kelas: 01". Below the title, there are fields for "Kode Kelas: 01", "Dosen Pengajar: AGUS ENDRIANTO SUSENO", and "Jumlah Anggota: 14 anggota". The left sidebar shows a menu with "Kembali", "Informasi Kelas", "Diskusi", "Sesi Pembelajaran", "Tugas", "Quiz", "Berkas", and "Anggota". The "Tugas" section is highlighted. There is a "Bagikan sesuatu di kelas Anda:" section with icons for "Info", "Survei", and "Acara". To the right, there is a "Tugas belum dikumpulkan" section with a task titled "Saham dan Penilaian Saham" with a deadline of "Rabu, 22 September 2021, 23:59". Below this, there is a notification from "AGUS ENDRIANTO SUSENO" about the task. An orange callout box with an arrow points to a "Kumpulkan Tugas" button, containing the text: "Klik untuk pengumpulan tugas, perhatikan batas waktu pengumpulan tugas".

Perhatikan batas waktu yang telah ditetapkan Dosen, selanjutnya isikan komentar atau tanggapan atas tugas yang diberikan (1), bila ingin upload berkas silakan klik  (2), dan setelah berkas sudah terupload silakan klik SIMPAN (3)

e. Teleconference

1 Video conference belum dimulai oleh dosen

2 Klik **Gabung ke Conference**, pada kolom **Password** dan **Your Name** nanti akan di salin pada aplikasi zoom.

Untuk mengikuti teleconference silakan klik **Gabung ke Conference**.

D. PENYAMPAIAN KELUHAN PELANGGAN

MEKANISME PENYAMPAIAN KELUHAN PELANGGAN

Keluhan Pelanggan adalah satu pernyataan atau ungkapan rasa kurang puas terhadap layanan pendidikan di USB secara tertulis, dari pelanggan internal (civitas akademika) maupun eksternal (stakeholders).

Demi keberlanjutan USB dan meningkatkan daya saing lulusan maka keluhan dapat disalurkan melalui prosedur dibawah ini.

