

PEDOMAN AKADEMIK

Tahun Akademik 2022 - 2023



FAKULTAS FARMASI

**PROGRAM STUDI S1 FARMASI
(ALIH JENJANG)**

Jl. Letjen. Sutoyo, Mojosongo – Solo 57127
Telp. : 0271 – 852 518, Fax. : 0271 – 853 275
Website : www.setiabudi.ac.id
email : info@setiabudi.ac.id

**KEPUTUSAN
REKTOR UNIVERSITAS SETIA BUDI**

Nomor : 0577/H1-02/22.06.2022

tentang:

**BUKU PEDOMAN AKADEMIK
TAHUN 2022/2023**

REKTOR UNIVERSITAS SETIA BUDI

- Menimbang : 1. Bahwa untuk lebih meningkatkan efektifitas, efisiensi, dan produktivitas dalam pelaksanaan Tri Dharma Perguruan Tinggi di Universitas Setia Budi perlu adanya Buku Pedoman Akademik sebagai acuan pelaksanaannya.
2. Bahwa kurikulum baru di beberapa Program Studi di Universitas Setia Budi perlu segera diberlakukan;
3. Bahwa untuk hal tersebut perlu disahkan dengan Surat Keputusan Rektor.
- Mengingat : 1. Undang-Undang Republik Indonesia Nomor: 12 tahun 2012 tentang Pendidikan Tinggi.
2. Undang-Undang Republik Indonesia Nomor: 20 Tahun 2003 tentang Sistem Pendidikan Nasional.
3. Peraturan Menteri Pendidikan dan Kebudayaan Republik Indonesia Nomor: 3 Tahun 2020 Tentang Standar Nasional Pendidikan Tinggi.
4. Peraturan Menteri Pendidikan dan Kebudayaan Republik Indonesia Nomor: 73 tahun 2013 tentang Penerapan Kerangka Kualifikasi Nasional Indonesia (KKNI).
5. Peraturan Pemerintah Republik Indonesia Nomor: 4 Tahun 2014 Tentang Penyelenggaraan Pendidikan Tinggi dan Pengelolaan Perguruan Tinggi.
6. Keputusan Menteri Pendidikan dan Kebudayaan Republik Indonesia Nomor: 77/D/O/1997.
7. Keputusan Yayasan Pendidikan Setia Budi Nomor 487/SK/YPSB/2019 tanggal 11 Nopember 2019 tentang pengangkatan Rektor Universitas Setia Budi periode 2019-2023.
8. Surat Keputusan Rektor Universitas Setia Budi nomor: 0507/H1-02/27.06.2016 tentang Kurikulum Pendidikan Tinggi (KPT).
9. Statuta Universitas Setia Budi.
- Memperhatikan : 1. Visi, Misi Tujuan dan Sasaran Universitas Setia Budi.
2. Surat Keputusan Rektor Universitas Setia Budi Nomor: 0761/H1-02/18.09.2021 tentang Pedoman Akademik Universitas Setia Budi Tahun 2021/2022.

MEMUTUSKAN :

- Menetapkan :
- Pertama : Menetapkan Pedoman Akademik di Universitas Setia Budi seperti yang tercantum dalam Lampiran Surat Keputusan ini adalah pedoman akademik sah yang berlaku di lingkungan Universitas Setia Budi pada tahun 2022/2023;
- Kedua : Keputusan ini berlaku mulai tanggal ditetapkan, dengan ketentuan: Segala sesuatunya akan ditinjau kembali dan diperbaiki sebagaimana mestinya apabila dikemudian hari ternyata terdapat kekeliruan dalam penetapan keputusan ini.

Ditetapkan di : Surakarta
Pada tanggal : 22 Juni 2022

UNIVERSITAS SETIA BUDI
Rektor,



Dr. Ir. Djoni Tarigan, MBA.

Salinan disampaikan kepada :

1. Yth. Ketua Badan Pelaksana Harian YPSB.
2. Yth. Para Wakil Rektor di lingkungan USB
3. Yth. Para Dekan Fakultas.
4. Yth. Para Ketua Program Studi
5. Yth. Para Kepala Biro

KATA PENGANTAR

Alhamdulillah, puji syukur dipanjatkan kepada Tuhan Yang Maha Esa, atas terbitnya Buku Panduan Akademik Universitas Setia Budi Tahun Akademik 2022/2023.

Buku Panduan Akademik ini merupakan acuan dan pegangan civitas akademika khususnya mahasiswa dalam menjalankan perannya selama proses pembelajaran di Universitas Setia Budi.

Buku Panduan Akademik Universitas Setia Budi Tahun Akademik 2022/2023 ini telah mengalami penyempurnaan dalam beberapa hal, antara lain Pengertian Umum, Ketentuan Akademik, Proses Akademik, Ruang lingkup Fakultas, Organisasi Kemahasiswaan dan Layanan Kemahasiswaan. Hal ini dilakukan sejalan dengan dinamika perubahan yang terus dilakukan oleh Universitas Setia Budi dalam usaha mencapai visi dan mewujudkan misi, tujuan dan sasaran sebagai institusi pendidikan yang sehat dan bermutu, sehingga menghasilkan lulusan yang cerdas, terampil, berbudi pekerti luhur dan berdaya saing.

Diharapkan Buku Pedoman Akademik ini dapat memberikan informasi yang lengkap bagi mahasiswa dan dosen untuk menjalankan aktivitas akademiknya, dan mahasiswa dapat menentukan strategi penetapan mata kuliah yang harus diambil dalam setiap semesternya, pencarian solusi apabila ada kendala-kendala dalam menjalankan proses pembelajaran di Universitas Setia Budi.

Akhirnya, Semoga Buku Panduan Akademik ini dapat berfungsi sebagai maknanya, baik bagi mahasiswa Universitas Setia Budi, civitas akademika, maupun pihak lain yang ingin mendapatkan gambaran dalam proses pembelajaran di Universitas Setia Budi.

Surakarta, Juni 2022

Universitas Setia Budi

Rektor,

Dr. Ir. Djoni Tarigan, MBA.

DAFTAR ISI

SK Rektor	i
Kata Pengantar.....	iii
Daftar Isi	iv
BAB I. Pendahuluan	1
A. Sejarah.....	3
B. Profil.....	3
C. Visi, Misi Dan Tujuan.....	6
D. Arah Pengembangan.....	6
E. Struktur Organisasi	7
BAB II. Penyelenggaraan Pendidikan	12
A. Kompetensi Lulusan	12
B. Isi Pembelajaran	12
C. Proses Pembelajaran.....	13
1. Karakteristik Proses Pembelajaran	13
2. Perencanaan Proses Pembelajaran	13
3. Pelaksanaan Proses Pembelajaran.....	13
a. Bentuk Pembelajaran	13
b. Beban Belajar Mahasiswa	13
4. Pembimbingan Akademik.....	20
5. Status Akademik Mahasiswa.....	21
6. Alih Program / Pindah Program Studi	25
7. Cuti Akademik	28
8. Batas Waktu Studi.....	29
9. Drop Out (DO)	29
D. Proses Administrasi Akademik	30
1. Registrasi.....	30
2. Pembelajaran	33
3. Ujian.....	35
4. Input Nilai	38
5. Penerbitan & Pembagian Kartu Hasil Studi (KHS).....	39
6. Revisi Nilai	39

7. Tugas Akhir	40
8. Mengulang Mata Kuliah Yang Tidak Lulus	40
9. Wisuda	40
10. Pelanggaran Akademik	43
BAB III. Fakultas Farmasi.....	45
A. Program Studi	45
Program Studi S1 Farmasi	45
A. Spesifikasi Program Studi	46
B. Visi dan Misi	46
C. Profil Lulusan	47
D. Kompetensi Lulusan	47
E. Kriteria Kelulusan	51
F. Lain-Lain	52
G. Tugas Akhir	52
H. Struktur Kurikulum Dalam Semester	53
BAB IV. Pola Pengembangan Kemahasiswaan	63
A. Hak dan Kewajiban Mahasiswa	63
B. Organisasi Kemahasiswaan	64
C. Ruang Lingkup Kegiatan Kemahasiswaan	64
D. Bidang Penalaran, Keilmuan, Kreativitas, Kewirausahaan	66
E. Kompetisi Program Minat dan Bakat Tingkat Nasional.....	77
F. Kesejahteraan Mahasiswa	80
BAB V. Layanan.....	86
A. UPT – Perpustakaan.....	86
B. UPT – Laboratorium	87
C. Sistem Informasi Akademik.....	91
D. Penyampaian Keluhan Pelanggan.....	103

BAB I

PENDAHULUAN

A. SEJARAH UNIVERSITAS SETIA BUDI

Pendirian Yayasan Pendidikan Setia Budi dengan Akta Notaris Ruth Karliena, S.H, Surakarta Nomor 184, tanggal 22 April 1985 oleh Keluarga Drs. Yahya Andrianto, dan diperbarui dengan Akta Notaris Djedjem Widjaja, S.H., M.H., di Jakarta Nomor 39, tanggal 21 Pebruari 2002, dimana pendiri dan pengurusnya menjadi keluarga Dr. Soedjarwo.

Berawal dari Akademi Analis Kesehatan dengan SK Menteri Kesehatan RI Nomor: 112/KEP/DIKLAT/KES/83, tanggal 21 Juli 1983 dan terus berkembang dengan didirikannya:

1. Akademi Analis Farmasi dengan SK Menteri Kesehatan RI Nomor: 2646/Kep/Diknakes/VIII/83, tanggal 12 Agustus 1987, yang berubah namanya menjadi Akademi Analis Farmasi dan Makanan berdasarkan surat dari DEP.KES.RI, Nomor: DL.02.01.1.1.3099, tanggal 29 September 1997.
2. Akademi Teknik Kimia dengan SK MENDIKBUD RI, Nomor: 0125/O/1989, tanggal 8 Maret 1989 dengan Peogram Studi D-III Analis Kimia. Kemudian terjadi perubahan bentuk menjadi Sekolah Tinggi Teknik Kimia Surakarta dengan SK MENDIKBUD RI, Nomor: 103/D/O/1994, tanggal 19 Desember 1994 dengan Program Studi S1 Teknik Kimia, S1 Farmasi, D-III Analis Kimia, D-III Teknik Kimia Pangan dan D-III Teknik Kimia Farmasi. Menjadi **Universitas Setia Budi** dengan SK MENDIKBUD RI, Nomor: 77/D/O/1997, tanggal 11 Nopember 1997 dengan 5 (lima) Fakultas, yaitu: Fakultas Farmasi, Fakultas Teknik, Fakultas Biologi, Fakultas Psikologi dan Fakultas Ekonomi.
3. Akademi Teknik Gigi dengan SK MENKES RI, Nomor: HK.00.06.1.1.3046, tanggal 9 Juli 1992.
4. Akademi Farmasi dengan SK MENKES RI Nomor: HK.00.06.1.1.347.2, tanggal 2 Pebruari 1998.

Berdasarkan ijin dari DIRJEN DIKTI RI Nomor: 3954/D/T/2001, tanggal 28 Desember 2001, penyelenggaraan Program Studi D-III Analis Kesehatan, D-III Analis Farmasi dan makanan serta D-III Farmasi, berintegrasi pada Universitas Setia Budi.



Gambar 1. Logo Universitas Setia Budi

Filosofi Visual:

- ❖ Gambar Bola Dunia yang berputar dinamis mengisyaratkan visi dari pemikiran untuk meraih kemampuan ilmu pengetahuan dan teknologi guna menggarap segala yang ada di bumi ini untuk kesejahteraan umat manusia.
- ❖ Tiga lingkaran merah yang dihubungkan dengan tiga garis kuning keemasan melukiskan bahwa pemikiran tersebut selalu berlandaskan kepada Tri Sila yaitu Sadar, Percaya dan Taat kepada Tuhan Yang Maha Esa dan utusan-Nya. Dengan demikian setiap gagasan (cipta, rasa, karsa) selalu berdasarkan Tri Sila sehingga yang terwujud adalah mendekati Karsa Tuhan
- ❖ Bintang bersegi lima merupakan visualisasi dari sebagian akhlak mulia atau budi pekerti luhur yang merupakan kesatuan watak utama, seperti rela, narimo/menerima, jujur, sabar dan budi luhur.
- ❖ Tulisan “Setia Budi” berwarna merah putih, menggambarkan nilai kesatuan bangsa. USB selalu berjiwakan tanah air yang tinggi, namun tetap bersahabat dengan bangsa-bangsa di seluruh dunia.

Filosofi Warna:

- ❖ Warna dasar putih melambangkan *kesucian* dalam *cipta, rasa, karsa* dan *tindakannya*.
- ❖ Warna garis kuning keemasan yang menghubungkan ketiga lingkaran melambangkan ketajaman, kecemerlangan serta kearifan dalam berpikir karena dilandasi oleh sadar, percaya dan taat kepada Tuhan Yang Maha Esa dan utusan-Nya.
- ❖ Warna garis biru pada bola dunia dan tulisan Universitas menunjukkan cinta yang mendalam kepada Tri Dharma Perguruan Tinggi dan kasih sayang kepada umat di bumi.
- ❖ Warna merah putih pada tulisan Setia Budi melambangkan kesetiaan kepada Negara Kesatuan Republik Indonesia.

Arti nama SETIA BUDI merupakan keinginan para pendirinya untuk membantu pemerintah Republik Indonesia, dan umat dalam meningkatkan sumber daya manusia, agar senantiasa berbudi pekerti luhur, beriman dan bertaqwa kepada Tuhan Yang Maha Kuasa.

B. PROFIL UNIVERSITAS SETIA BUDI

PROGRAM STUDI:	TAHUN BERDIRI
Akademi Analis Kesehatan Surakarta D-III Analis Kesehatan	1983
Akademi Analis Farmasi Surakarta D-III Analis Farmasi, berubah nama menjadi	1987
Akademi Analis Farmasi Dan Makanan Surakarta D-III Analis Farmasi & Makanan	2001
Akademi Farmasi Surakarta D-III Farmasi	1998
Akademi Teknik Kimia Surakarta D-III Analis Kimia	1989
D-III Teknik Kimia Farmasi	1992
D-III Teknik Kimia Pangan	1992
Akademi Teknik Gigi Surakarta D-III Teknik Gigi	1992
Sekolah Tinggi Teknik Kimia Surakarta S1 Farmasi	1994
S1 Teknik Kimia	
D-III Analis Kimia	
D-III Teknik Kimia Farmasi	
D-III Teknik Kimia Pangan	
Universitas Setia Budi	1997

Universitas Setia Budi telah menjalankan sistem manajemen mutu Internal & Eksternal untuk menjamin sistem dan kualitas kelulusannya. Pada tahun 2017, berdasarkan hasil Audit Eksternal oleh Badan Sertifikasi Internasional *World Wide Quality Assurance* (WQA), USB tersertifikasi SMM ISO 9001:2015 dengan nomor QS 4054 dan pada tahun

yang sama pula USB mendapatkan sertifikat Akreditasi Institusi dengan peringkat B oleh Badan Akreditasi Nasional Pendidikan Tinggi (BAN-PT) dengan nomor 3285/SK/BAN-PT/Akred/PT/IX/2017.

Fakultas Farmasi:	Tahun Berdiri
1. Program Studi S1 Farmasi (Akreditasi B) Berdasarkan Surat Keputusan BAN-PT tanggal 30 November 2019 nomor: 0683/LAM-PTKes/Akr/Sar/XI/2019	1995
2. Program Studi D-III Farmasi (Akreditasi B) Berdasarkan Surat Keputusan LAM-PTKes Tanggal 14 Maret 2017 Nomor :0129/LAM-PTKes/Akr/Dip/III/2017	1998
3. Program Studi D-III Analis Farmasi & Makanan (Akreditasi B) Berdasarkan Surat Keputusan LAM-PTKes Tanggal 9 Juni 2018 Nomor: 0413/LAM-PTKes/Akr/Dip/VI/2018	1987
4. Program Studi Profesi Apoteker (Akreditasi B) Berdasarkan Surat Keputusan LAM-PTKes Tanggal 27 Januari 2018 Nomor : 0046/LAM-PTKes/Akr/Pro/I/2018	1998
5. Program Studi S2 Ilmu Farmasi (Akreditasi B) Berdasarkan Surat Keputusan LAM-PTKes Tanggal 26 Agustus 2017 Nomor : 0529/LAM-PTKes/Akr/Mag/VIII/2017	2007
Fakultas Teknik:	
1. Program Studi S1 Teknik Kimia (Akreditasi B) Berdasarkan Surat Keputusan BAN-PT Tanggal 30 Oktober 2019 Nomor : 4146/SK/BAN_PT/Akred/S/X/2019	1995
2. Program Studi D-III Analis Kimia (Akreditasi B) Berdasarkan Surat Keputusan BAN-PT Tanggal 05 Mei 2020	1989

Nomor : 2984/SK/BAN_PT/AK-PPJ/Dipl-III/V/2020

3. Program Studi S1 Teknik Industri (Akreditasi B) 1997

Berdasarkan Surat Keputusan BAN-PT

Tanggal 27 Oktober 2021

Nomor: 12017/SK/BAN_PT/AK-PPJ/S/X/2021

Fakultas Ilmu Kesehatan:

1. Program Studi D-III Analis Kesehatan (Akreditasi B) 1983

Berdasarkan Surat Keputusan LAM-PTKes

Tanggal 27 Mei 2021

Nomor: 0186/LAM-PTKes/Akr/Dip/V/2021

2. Program Studi D-IV Analis Kesehatan (Akreditasi B) 2008

Berdasarkan Surat Keputusan BAN-PT

Tanggal 11 Desember 2020

Nomor : 0660/LAM-PTKes/Akr/Dip/XII/2020

Fakultas Psikologi :

Program Studi S1 Psikologi (Akreditasi B) 2002

Berdasarkan Surat Keputusan BAN-PT

Tanggal 10 September 2019

nomor : 3443/SK/BAN-PT/Akred/IX/2019

Fakultas Ekonomi :

1. Program Studi S1 Manajemen Rumah Sakit (Akreditasi B) 2003

Berdasarkan Surat Keputusan BAN-PT

tanggal 07 April 2020

nomor : 2382/SK/BAN-PT/AK-PPJ/S/IV/2020

2. Program Studi S1 Akuntansi (Akreditasi B) 2003

Berdasarkan Surat Keputusan BAN-PT

tanggal 21 Oktober 2016

nomor : 2484/SK/BAN-PT/Akred/S/X/2016 (sedang dalam proses perbaruan)

C. VISI, MISI DAN TUJUAN

1. Visi Universitas Setia Budi

Menjadi Perguruan Tinggi Unggul dan Menghasilkan Lulusan yang Kompeten, Berbudi Pekerti Luhur dan Berwawasan Internasional.

2. Misi Universitas Setia Budi

- a) Menyelenggarakan pengelolaan perguruan tinggi yang sehat.
- b) Menyelenggarakan pendidikan, penelitian, dan pengabdian masyarakat yang kreatif dan inovatif sesuai perkembangan IPTEK dan kebutuhan masyarakat.
- c) Memperluas jejaring kemitraan tingkat nasional dan internasional.
- d) Memperkuat potensi mahasiswa dan lulusan yang berkarakter unggul

3. Tujuan Universitas Setia Budi

- a) Mewujudkan pengelolaan perguruan tinggi yang sehat dan menjadi pilihan masyarakat.
- b) Mewujudkan pendidikan, penelitian, dan pengabdian masyarakat yang kreatif dan inovatif sesuai perkembangan IPTEK dan kebutuhan masyarakat
- c) Mewujudkan jejaring kemitraan tingkat nasional dan internasional.
- d) Menghasilkan lulusan yang beriman dan bertakwa kepada Tuhan Yang Maha Esa, berbudi pekerti luhur, kompeten, berkarakter dan berdaya saing.

D. ARAH PENGEMBANGAN

Program Akademik diarahkan pada hasil lulusan yang memiliki kualifikasi sebagai berikut :

1. Menguasai dasar-dasar ilmiah dan ketrampilan dalam bidang keahlian tertentu sehingga mampu menemukan, memahami, menjelaskan dan merumuskan cara penyelesaian masalah yang ada di dalam kawasan keahliannya
2. Mampu menerapkan ilmu pengetahuan dan ketrampilan yang dimilikinya sesuai dengan bidang keahliannya dalam kegiatan produktif dan pelayanan kepada masyarakat dengan sikap dan perilaku yang sesuai dengan tata kehidupan bersama
3. Mampu bersikap dan berperilaku dalam membawakan diri berkarya dibidang keahliannya maupun dalam berkehidupan bersama di masyarakat
4. Mampu mengikuti perkembangan ilmu pengetahuan, teknologi dan atau kesenian yang merupakan keahliannya.

Program Vokasi merupakan jalur Pendidikan Profesional yang mengembangkan sistem pendidikan untuk menghasilkan tenaga profesional dengan kompetensi sebagai berikut :

1. Mampu menyelesaikan masalah industri (*problem solver*)
2. Bekerja mengikuti operasi, standar dan prosedur industri baik tingkat nasional maupun internasional.
3. Mendukung perkembangan industri melalui peningkatan mutu / kualitas.

E. STRUKTUR ORGANISASI

Kepengurusan Yayasan Pendidikan Setia Budi Surakarta

Ketua Pembina	: Dra. Hendra Tjahyawati, M.Pd.
Ketua Pengurus	: Dr. Ir. Budi Darmadi, M.Sc.
Pengawas	: Hendragini
Bendahara	: Sembodo, S.H.

Badan Pelaksana Harian Yayasan Pendidikan Setia Budi Surakarta

Ketua	: Ramelan Subagyo, M.Eng.Sc.
Wakil Ketua	: Agus Endrianto Suseno, SE., MBA.
Sekretaris	: Drs. MD. Eko Nugroho, MM.
Bendahara	: Fahmi Mayasari, SE., MM.
Anggota Urusan Administrasi Umum	: Bambang Rinantoro
Anggota Urusan Sarana Prasarana	: Dian Anggraena, M.Sc.

Pejabat Struktural Tingkat Rektorat Universitas Setia Budi

Masa Tugas 2019-2023

1. Rektor : Dr. Ir. Djoni Tarigan, MBA.
2. Wakil Rektor I Bid.Adm. Akademik, Sistem Informasi, Kemahasiswaan dan Alumni : Dr. Dra. Peni Pujiastuti, M.Si.
3. Wakil Rektor II Bid. Keuangan, Pengadaan, Sarana Prasarana dan Umum : Dr. Narimo, S.T., M.M.
- 4, Wakil Rektor IV Bid.Adm. Umum, Kepegawaian, Pemasaran & Penerimaan Mahasiswa Baru : Dr. Titik Sunarni, M.Si., Apt.

Sesuai dengan statuta Universitas Setia Budi susunan organisasi di masing-masing Fakultas di Universitas Setia Budi terdiri dari:

Unsur Pimpinan Fakultas

Dalam penyelenggaraan pendidikan, penelitian dan pengabdian kepada masyarakat, Fakultas dipimpin oleh Dekan dibantu oleh Sekretaris Fakultas/Wakil Dekan dan bertanggung jawab langsung kepada Rektor.

Fakultas merupakan penyelenggara Program Studi D-III, D-IV, S-1, S2 dan profesi dalam kegiatan operasional dibidang akademik, penelitian dan pengabdian masyarakat.

Dekan dibantu oleh Ketua Program Studi dan atau Sekretaris Program Studi.

- ❖ Dekan berkewajiban dan bertanggung jawab dalam pembinaan tenaga edukatif, mahasiswa dan tenaga administrasi, serta perencanaan dan pengembangan fakultas bidang pendidikan, penelitian dan pengabdian masyarakat.
- ❖ Sekretaris Fakultas/Wakil Dekan bertugas membantu Dekan dalam memimpin pelaksanaan kegiatan rutin di bidang pendidikan, penelitian serta pengabdian kepada masyarakat, kegiatan administrasi umum, evaluasi/pembinaan tenaga edukatif, administrasi kegiatan bidang pembinaan dan pelayanan kepada mahasiswa.
- ❖ Ketua Program Studi, bertugas membantu Dekan dalam memimpin pelaksanaan kegiatan operasional di Program Studi bidang pendidikan, penelitian dan pengabdian masyarakat

PEJABAT STRUKTURAL UNIVERSITAS SETIA BUDI PERIODE 2019 - 2023

I. FAKULTAS FARMASI

Dekan	: Prof. Dr. apt. R.A. Oetari, S.U. M.M.,
Wakil Dekan I	: Dr. apt. Iswandi, S.Si., M.Far., .
Wakil Dekan II	: Dr. apt. Ismi Rahmawati, S.Si., M.Si.
Wakil Dekan III	: apt. Fransiska L, S.Farm.,M.Sc.
Ketua Progdi S2 Farmasi	: Dr. apt. Jason Merari P., M.M., M.Si.
Sek. Progdi S2 Farmasi	: apt. Tri Wijayanti, S.Farm., M.Ph.
Ketua Progdi S1 Farmasi	: Dr. apt. Wiwin Herdwiani, M.Si.
Sekretaris 1 Progdi S1 Farmasi	: apt. Dewi Ekowati, S.Si., M.Sc.
Sekretaris 2 Progdi S1 Farmasi	: apt. Vivin Nopiyanti, S.Si., M.Sc.

Ketua Progdi D-III Farmasi	: Dr. apt. Gunawan Pamuji W., M.Si.
Sek. Progdi D-III Farmasi	: apt. Dwi Ningsih, S.Si., M.Far.
Ketua Progdi D-III Anafarma	: apt. Ika Purwidiyaningrum, M.Sc.
Ketua Progdi Profesi Apoteker	: Dr. apt. Opstaria Saptarini, M.Si.
Sek. Progdi Profesi Apt.	: apt. Yane dila Keswara, M.Sc.

II. FAKULTAS TEKNIK

Dekan	: Dr. Suseno, M.Si.
Sekretaris Fakultas	: Anita Indrassari, S.T., M.Eng.
Ketua progdi S1 Tek. Kimia	: Gregorius Prima Indra Budianto, S.T., M.Eng
Ketua progdi S1 Tek. Industri	: Erni Suparti, S.T., M.T.
Ketua progdi D-III Analisis Kimia	: Dr. Sunardi, M.Si., S.T., M.T.

III. FAKULTAS ILMU KESEHATAN

Dekan	: Prof. dr. Marsetyawan HNES., M.Sc., Ph.D.
Wakil Dekan I	: Reny Pratiwi, S.Si., M.Si., Ph.D.
Wakil Dekan II	: Tri Mulyowati, SKM., M.Sc.
Ketua Progdi D-IV An. Kes.	: Dr. Dian Kresna Dipayana, S.Si., M.Si.
Sekretaris Progdi D-IV An. Kes.	: Rumayda Chitra, SST., MPH.
Ketua Progdi D-III An. Kes.	: Dr. Ifandari, S.Si., M.Si
Sekretaris Progdi D-III An. Kes.	: Rinda Binugraheni, S.Pd., M.Sc.

IV. FAKULTAS PSIKOLOGI

Dekan	: Drs. Isaac Jogues Kiyok Sito Meiyanto, Ph.D.
Sekretaris Fakultas	: Patria Mukti, S.Psi., M.Si.
Ketua Progdi S1 Psikologi	: Prilya Shanty, S.Psi., M.Psi., Psi.

V. FAKULTAS EKONOMI

Dekan	: Dr. Widi Hariyanti, S.E., M.Si.
Sekretaris Fakultas	: Yunus Harjito, S.E., M.Si
Ketua Progdi S1 Manajemen	: Dr. Didik Setyawan, S.E., M.M., M.Sc.
Ketua Progdi S1 akuntansi	: Faiz Rahman Sidiq, S.E., M.Ak.

VI. BIRO

Kepala BAA & SI	: Daniel Sujatmiko, S.P., M.Sc.
Kepala Bag. Adm. Akd	: Nilna Amaliya F., S, Kom.
Kepala Bag. SIM	: Sri Indarto, S.Kom.
Kepala BAUK dan Kejasama	: Rosita Yuniati, S.Psi., M.Psi., Psi.
Kepala Bag. Adm Umum dan Kepegawaian	: Tien Sugiyanti, S. Kom
Kepala Bag. Kerjasama	: Ida Giyanti, ST., MT.
Kepala Biro Keuangan	: Ponijo, SE.
Kepala Biro Sar-Pras dan RT	: Suroso, SP.
Kepala Bag. Sar-PrasAkd dan RT	: Sukoco, S.Psi. (Plt.)
Kepala Bag. Sar-Pras NonAkd	: Danarji, SP.
Kepala Bag. Pengadaan dan Gudang	: Bambang Widodo, S.Kom.
Kepala BKA	: Dra. Endang Widyastuti, M.A.
Kepala Bag. Kemahasiswaan	: Hesti Kusmiyati, A.Md.
Kepala Bag. Alumni	: M. Margareta Ida N, A.Md.
Kepala Pusat Kewirausahaan dan <i>Softskill</i>	: apt. Ganet Purwantoko, M. Farm.
Kepala Biro Pemasaran dan PMB	: dr. Lucia Sincu Gunawan M. Kes.
Kepala Bag. Pemasaran	: Swastika Ardhana, S.I.Kom.
Kepala Bag. Penerimaan Mahasiswa	: Indriana Retnowati, S.E.

VII. UNIT PELAKSANATEKNIS

Kepala UPT Perpustakaan Pusat	: Rina Handayani, SIP., MIP
Kepala UPT Lab Sentral	: Asik Gunawan, A.Md

VIII. BIDANG PENJAMINAN MUTU

Kepala Bidang Penjaminan Mutu	: Petrus Darmawan, S.T., M.T.
Ketua Bidang Penjaminan Mutu	: Sujoko, S.Psi. S.PdI. M.Si.
Ketua Bidang Pengembangan Mutu	: apt. Nur Aini Dewi, M.Sc.

IX. LPPM

Ketua	: Dr. apt. Rina Herowati, M.Si.
Ka.Bid. Penelitian	: Dr. Ir. Waluyo Budi Atmoko, M.M.
Ka.Bid. Pengabdian Masyarakat	: Ir. Roesleini Putri Zendrato, M.T.

X. DEWAN KODE ETIK

Ketua	: Ir. Rosleini Ria Putri Zendrato, M.T.
Sekretaris	: Dra. Endang Widyastuti, M.A.

XI. LEMBAGA PENGEMBANGAN PENDIDIKAN

Ketua	: Patria Mukti, S.Psi., M.Si
Sekretaris	: -

XII. SATUAN PENGAWAS

Ketua	: Dr. Widi Hariyanti, S.E., M.Si
Sekretaris	: Dr. Titiek Puji Astuti, S.E., M.Si.,Akt.

BAB II

PENYELENGGARAAN PENDIDIKAN

Penyelenggaraan pendidikan di Universitas Setia Budi berdasarkan pada Statuta Universitas Setia Budi dan regulasi dari pemerintah, yaitu UU 12 Tahun 2012 tentang Pendidikan Tinggi, PP No 4 Tahun 2014 tentang penyelenggaraan pendidikan tinggi dan pengelolaan perguruan tinggi, PP No 8 tahun 2012 tentang Kerangka Kualifikasi Nasional Indonesia (KKNI), Permendikbud No 74 tahun 2013 tentang Penerapan Kerangka Kualifikasi Nasional Indonesia Bidang Pendidikan Tinggi, Permendikbud Nomor 3 tahun 2020 tentang Standar Nasional Pendidikan Tinggi (SNPT), Permenristekdikti nomor 62 Tahun 2016 tentang Sistem Penjaminan Mutu Pendidikan Tinggi, Standar Kompetensi Nasional Kimia Analisis (SKN-KA) tahun 2019 dll.

A. KOMPETENSI LULUSAN

Kompetensi lulusan merupakan kualifikasi kemampuan lulusan Universitas Setia Budi yang mencakup sikap, pengetahuan, dan ketrampilan yang dinyatakan dalam capaian pembelajaran lulusan (CPL). Capaian pembelajaran lulusan masing-masing program studi di Universitas Setia Budi mengacu pada deskripsi capaian pembelajaran lulusan KKNI dan capaian pembelajaran yang ditetapkan organisasi profesi, serta memiliki kesetaraan dengan jenjang kualifikasi pada KKNI. Kompetensi lulusan masing-masing program studi tercantum ada pedoman akademik fakultas.

B. ISI PEMBELAJARAN

Isi pembelajaran merupakan tingkat kedalaman dan keluasan materi pembelajaran, yang mengacu pada capaian pembelajaran lulusan, dan dituangkan dalam bentuk mata kuliah. Tingkat kedalaman dan keluasan materi pembelajaran pada setiap program pendidikan dirumuskan dengan mengacu pada deskripsi CPL. Tingkat kedalaman dan keluasan materi pembelajaran di Universitas Setia Budi sebagai berikut:

1. Program Diploma Tiga, paling sedikit menguasai konsep teoritis bidang pengetahuan dan ketrampilan tertentu secara umum.
2. Program Diploma Empat dan Sarjana, paling sedikit menguasai konsep teoritis bidang pengetahuan dan ketrampilan tertentu secara umum dan konsep teoritis bagian khusus dalam bidang pengetahuan dan ketrampilan tersebut secara mendalam.
3. Program Profesi, paling sedikit menguasai teori aplikasi bidang pengetahuan dan ketrampilan tertentu.

4. Program Magister, paling sedikit menguasai teori dan aplikasi bidang pengetahuan tertentu.

C. PROSES PEMBELAJARAN

Proses pembelajaran di Universitas Setia Budi, merupakan pelaksanaan pembelajaran pada program studi dengan memperhatikan SNI/TKTI 44/2015 dan regulasi lain, untuk memperoleh capaian pembelajaran lulusan.

1) KARAKTERISTIK PROSES PEMBELAJARAN

Karakteristik proses pembelajaran di Universitas Setia Budi bersifat interaktif, holistik, integratif, saintifik, kontekstual, tematik, efektif dan **berpusat pada mahasiswa** (*Student Center Learning, SCL*)

2) PERENCANAAN PROSES PEMBELAJARAN

Perencanaan proses pembelajaran disusun untuk setiap mata kuliah dan di sajikan dalam bentuk: Rencana Pembelajaran Semester (RPS), Kontrak Perkuliahan (KP), Catatan Pelaksanaan Pembelajaran (CKPP) dan bahan ajar. Disusun oleh dosen pengampu/tim dosen dan direview secara periodik dengan memperhatikan perkembangan IPTEK, kebutuhan pasar dan regulasi.

3) PELAKSANAAN PROSES PEMBELAJARAN

Pelaksanaan Proses Pembelajaran berlangsung dalam bentuk interaksi antara dosen, mahasiswa dan sumber belajar di dalam atau di luar lingkungan Universitas Setia Budi.

a. **Bentuk Pembelajaran** berupa: kuliah, responsi, seminar, praktikum/ praktek studio/praktek bengkel/praktek lapangan. Untuk program Sarjana/Diploma IV wajib ditambah penelitian, perancangan atau pengembangan dan pengabdian kepada masyarakat di bawah bimbingan dosen.

b. **Beban Belajar Mahasiswa**

Beban belajar mahasiswa dinyatakan dalam besaran sistem kredit semester (sks). Sks digunakan sebagai ukuran:

- 1) Besarnya beban belajar mahasiswa untuk mencapai capaian pembelajaran lulusan
- 2) Besarnya pengakuan atas keberhasilan usaha belajar mahasiswa
- 3) Besarnya usaha belajar yang digunakan mahasiswa untuk menyelesaikan suatu program, baik program semesteran maupun program lengkap.
- 4) Besarnya usaha penyelenggaraan pendidikan bagi dosen

Nilai sks suatu mata kuliah ditentukan berdasar atas kedalaman, keluasan dan kerincian bahan kajian untuk mencapai suatu kompetensi serta tingkat penguasaan yang ditetapkan dalam capaian pembelajaran lulusan.

Secara prinsip pengertian sks harus dipahami sebagai waktu yang dibutuhkan oleh mahasiswa untuk mencapai kompetensi tertentu / capaian pembelajaran, dengan melalui bentuk pembelajaran dan bahan kajian tertentu.

- 1) **1 (satu) sks pada proses pembelajaran berupa kuliah, responsi, atau tutorial**, terdiri atas:
 - a. Kegiatan tatap muka 50 (lima puluh) menit per minggu per semester
 - b. Kegiatan penugasan terstruktur 60 (enam puluh) menit per minggu per semester
 - c. Kegiatan mandiri 60 (enam puluh) menit per minggu per semester
- 2) **1 (satu) sks pada proses pembelajaran berupa seminar** atau bentuk lain yang sejenis, terdiri dari:
 - a. Kegiatan tatap muka 100 (seratus) menit per minggu per semester
 - b. Kegiatan mandiri 70 (tujuh puluh) menit per minggu per semester
- 3) **1 (satu) sks pada proses pembelajaran berupa praktikum, praktek studio, praktik bengkel, praktik lapangan, penelitian, pengabdian kepada masyarakat**, dan atau pembelajaran lain yang sejenis 170 (seratus tujuh puluh) menit per minggu per semester.

Semester merupakan satuan waktu proses pembelajaran efektif selama paling sedikit 16 (enam belas) minggu, termasuk Ujian. Satu tahun akademik terdiri dari 2 (dua) semester, yaitu semester gasal dan semester genap. Semester gasal dimulai pada bulan September dan berakhir Januari, dan semester genap dimulai mulai Februari dan berakhir Juni.

Masa dan Beban Belajar Penyelenggaraan Program Pendidikan berdasarkan SK Rektor 0364/H1-02/13.06.2017

- 1) Program Diploma 3 (tiga), paling lama 5 (lima) tahun akademik, dengan beban belajar mahasiswa paling sedikit 108 (seratus delapan) sks.
- 2) Program Diploma 4 (empat) dan Sarjana (S1), paling lama 7 (tujuh) tahun akademik, dengan beban belajar mahasiswa paling sedikit 144 (seratus empat puluh empat) sks.

- 3) Program Profesi paling lama 3 (tiga) tahun akademik setelah menyelesaikan program sarjana/diploma empat, dengan beban belajar mahasiswa paling sedikit 24 (dua puluh empat) sks
- 4) Program magister, paling lama 4 (empat) tahun akademik setelah menyelesaikan program sarjana/diploma empat, dengan beban belajar mahasiswa paling sedikit 36 (tiga puluh enam) sks.

Pengambilan sks

- 1) Beban belajar mahasiswa program: Diploma 3, Diploma 4 dan Sarjana yang berprestasi akademik dengan indeks prestasi semester (IPS) lebih besar dari 3,00 dan memenuhi etika akademik, maka setelah semester 2 (dua) dapat mengambil maksimum 24 (dua puluh empat) sks per semester pada semester berikutnya.
- 2) Pengambilan sks pada semester berikutnya mengikuti tabel berikut:

Tabel 1. Hubungan Indeks Prestasi dengan jumlah sks yang diperbolehkan

IPS yang diperoleh	Maks. sks yang diperbolehkan
$\geq 3,00$	24
2,50 – 2,99	22
2,00 – 2,49	20
$< 2,00$	18

Penilaian Pembelajaran

Penilaian pembelajaran merupakan penilaian proses dan hasil belajar mahasiswa dalam rangka pemenuhan capaian pembelajaran lulusan, mencakup:

1) Prinsip penilaian

Penilaian harus mencakup prinsip edukatif, otentik, objektif, akuntabel, dan transparan yang dilakukan secara terintegrasi

- a) Prinsip edukatif, yaitu penilaian yang memotivasi mahasiswa agar mampu memperbaiki perencanaan dan cara belajar, mampu meraih capaian pembelajaran lulusan.
- b) Prinsip otentik, yaitu penilaian yang berorientasi pada proses belajar yang berkesinambungan dan hasil belajar yang mencerminkan kemampuan pada saat proses pembelajaran berlangsung.

- c) Prinsip objektif, yaitu penilaian yang didasarkan pada standar yang disepakati antara dosen dan mahasiswa serta bebas dari pengaruh subjektivitas penilai dan yang dinilai
- d) Prinsip akuntabel, yaitu penilaian yang dilaksanakan sesuai dengan prosedur dan kriteria yang jelas, disepakati pada awal kuliah, dan dipahami oleh mahasiswa
- e) Prinsip transparan, yaitu penilaian yang prosedur dan hasil penilaiannya dapat diakses oleh semua pemangku kepentingan.

2) Teknik dan instrumen penilaian

- a) Teknik penilaian terdiri atas observasi, partisipasi, unjuk kerja, tes tertulis, tes lisan dan angket.
- b) Instrumen penilaian terdiri atas penilaian proses dalam bentuk rubrik dan/atau penilaian hasil dalam bentuk portofolio atau karya desain.
- c) Penilaian sikap dapat menggunakan teknik penilaian observasi.
- d) Penilaian penguasaan pengetahuan, ketrampilan umum, dan ketrampilan khusus dilakukan dengan memilih satu atau kombinasi dari berbagai teknik (observasi, partisipasi, unjuk kerja, tes tertulis, tes lisan dan angket) dan instrumen penilaian (rubrik, portofolio atau karya desain).
- e) Rubrik penilaian mahasiswa sebaiknya merupakan kesepakatan dari hasil musyawarah: *peer group*, atau program studi, atau fakultas.

- f) Instrumen penilaian untuk Ujian Kompetensi Akhir yang Diharapkan (UKAD) tertulis, menggunakan sistem Penilaian Acuan Patokan(PAP) sebagai berikut:

Tabel 2. Penilaian Acuan Patokan (PAP)

<i>Angka</i>		
<i>Huruf</i>	<i>Skala 5</i>	<i>Skala 100</i>
A	4,0	85 – 100
B	3,9	83 – 84
	3,8	81 – 82
	3,7	79 – 80
	3,6	77 – 78
	3,5	75 – 76
	3,4	74
	3,3	73
	3,2	72
	3,1	71
	3,0	70
C	2,9	69
	2,8	68
	2,7	67
	2,6	66
	2,5	65
	2,4	64
	2,3	63
	2,2	62
	2,1	61
	2,0	60
D	1,9	59
	1,8	58
	1,7	57
	1,6	56
	1,5	55
	1,4	44 – 54
	1,3	33 – 43
	1,2	22 – 32
	1,1	11 – 21
	1,0	1 – 10
E	0	0

3) Mekanisme penilaian

- a) Dosen menyusun rencana penilaian setiap Kompetensi Akhir yang Diharapkan (KAD) sesuai RPS.
- b) Batas ketuntasan setiap KAD serendah-rendahnya C (2,00) setara dengan 60. **Fakultas dapat menetapkan melebihi batas tuntas tersebut, dan dituangkan dalam pedoman akademik.**
- c) Pelaksanaan penilaian KAD disebut UKAD sesuai RPS. UKAD dapat dilaksanakan secara mandiri oleh dosen/tim dosen atau dilaksanakan secara terjadwal, mengikuti kebijakan di fakultas.
- d) Dosen memberikan umpan balik terhadap hasil UKAD, mengumumkan hasil UKAD kepada mahasiswa.
- e) Mahasiswa yang belum memenuhi batas tuntas wajib melakukan perbaikan. Sistem perbaikan dapat berupa unjuk kerja, tes lisan, tes tulis, tugas dan lain-lain. Teknik pelaksanaan perbaikan diatur oleh fakultas. **Jika pada semester tersebut mahasiswa dinyatakan tidak tuntas, maka diwajibkan mengulang pada semester yang sama tahun berikutnya.**
- f) Dosen mendokumentasikan hasil penilaian dan melaporkan ke program studi.

4) Pelaksanaan penilaian

- a) UKAD meliputi UKAD 1, UKAD 2, UKAD 3 dan UKAD 4
- b) Jenis UKAD dapat berupa tes tulis, tes lisan, unjuk kerja atau tes yang lain yang dapat digunakan untuk mengukur ketercapaian pengetahuan, ketrampilan dan sikap.
- c) UKAD dilaksanakan secara mandiri oleh dosen pengampu/tim dosen pengampu dan atau secara terjadwal, teknis pelaksanaan diatur oleh fakultas.
- d) Bobot penilaian tiap-tiap KAD ditetapkan secara mandiri oleh dosen pengampu/tim dengan memperhatikan kedalaman dan keluasan bahan kajian.
- e) Hasil penilaian diumumkan kepada mahasiswa setelah satu tahap pembelajaran (setiap UKAD) sesuai dengan RPS.

5) Pelaporan penilaian

- a) Hasil penilaian setiap UKAD wajib diserahkan kepada prodi.
- b) Karena pembobotan tiap KAD berbeda pada masing-masing mata kuliah, maka dosen wajib mengisi nilai akhir.
- c) Nilai akhir wajib diupload ke sistem edumanager selambat-lambatnya 10 (sepuluh) hari setelah UKAD 4. Sistem edumanager akan mengubah nilai angka ke nilai huruf secara otomatis.

6) Ketuntasan dan Kelulusan mahasiswa

- a) Ketuntasan mahasiswa **pada setiap UKAD** mengikuti **batas tuntas** yang **ditetapkan oleh program studi**. Serendah-rendahnya mencapai nilai C (2,00) setara dengan 60.
- b) Ketuntasan mahasiswa **pada tiap mata kuliah** mengikuti batas tuntas yang ditetapkan oleh program studi atau fakultas, serendah-rendahnya mencapai C (2,00) setara dengan 60 untuk program diploma/sarjana, C (2,00) untuk program profesi setara dengan 60 dan B (3,00) setara 70 untuk magister .
- c) **Kelulusan akhir program**, dinyatakan lulus apabila telah menempuh dan tuntas seluruh beban belajar yang ditetapkan dan memiliki capaian pembelajaran lulusan yang ditargetkan oleh program studi, dengan indek prestasi kumulatif (IPK) lebih besar atau sama dengan: 2,50 (dua koma lima nol) untuk diploma dan program sarjana, 3,00 (tiga koma nol nol) untuk program profesi dan magister. Dan ketentuan lain yang ditetapkan oleh program studi.
- d) Selain IPK kelulusan akhir program seorang mahasiswa, apabila telah lulus pada beberapa program pengayaan akademik, yaitu: *English Proficiency Course*(EPC), Pendidikan Anti Korupsi (PAK), Pengenalan Program Studi dan Program Pendidikan bagi Mahasiswa Baru (PPSPP), Latihan Keterampilan Manajemen Mahasiswa Tingkat Pradasar (LKMM-PD).
- e) Mahasiswa program diploma dan program sarjana dinyatakan lulus apabila telah menempuh seluruh beban belajar yang ditetapkan dan memiliki capaian pembelajaran lulusan yang

ditargetkan oleh program studi dengan indeks prestasi kumulatif (IPK) lebih besar sama dengan 2,50 (dua koma lima nol). Fakultas dapat menetapkan batas minimal kelulusan mahasiswa lebih besar dari batas yang telah ditetapkan oleh Universitas. Kelulusan akhir program seorang mahasiswa ditetapkan dengan SK Rektor berdasarkan hasil rapat yudisium di fakultas/program studi.

f) Predikat kelulusan

Kelulusan mahasiswa dari program diploma dan program sarjana dapat diberikan predikat memuaskan, sangat memuaskan, atau pujian dengan kriteria:

1. Memuaskan: apabila IPK 2,76-3,00
2. Sangat memuaskan: apabila IPK 3,01 – 3,50
3. Dengan pujian: apabila IPK lebih besar dari 3,50

Predikat kelulusan cum laude juga memperhatikan masa studi maksimum yaitu “n” tahun untuk program D-III, dan “n”+1 untuk program Sarjana dan D-IV serta “n” + ½ untuk program Magister (n adalah masa studi minimum)

Catatan :

Cum laude tidak diberikan pada mahasiswa pindahan/Transfer.

Mahasiswa yang dinyatakan lulus berhak memperoleh ijazah bagi program diploma, program sarjana dan program magister, gelar dan surat keterangan pendamping ijazah (SKPI).

4) PEMBIMBINGAN AKADEMIK

Pembimbing Akademik (PA) secara umum bertugas untuk membantu mahasiswa dalam mengembangkan potensinya agar dapat menyelesaikan studinya sesuai dengan potensi yang dimilikinya, serta dapat memanfaatkan waktu studinya secara optimal, dengan tugas-tugas sebagai berikut :

- a. Memberikan berbagai informasi kepada mahasiswa bimbingannya tentang peraturan akademik berdasarkan Sistem Kredit Semester dan sistem pembelajaran, sistem pembinaan mahasiswa melalui kegiatan ko-kurikuler, beasiswa yang tersedia, dan informasi lain yang berkaitan dengan peraturan akademik dan peraturan umum yang berlaku.

- b. Membantu mahasiswa menyusun *strategi rencana studi* sejak semester pertama sampai dengan semester terakhir, termasuk didalamnya mengatur strategi terhadap tahapan evaluasinya
- c. Memberikan pertimbangan dan *bimbingan teknis* kepada mahasiswa mengenai *mata kuliah dan sks yang sebaiknya diambil* sesuai dengan kemampuan yang bersangkutan. Bimbingan tersebut dilakukan dengan mengacu kepada perolehan Indeks Prestasi (IP) yang diperoleh semester sebelumnya, dan mengacu pada struktur kurikulum (mata kuliah semi pra syarat / pra syarat dan bersyarat)
- d. Memberikan petunjuk, saran dan atau bimbingan untuk memecahkan *masalah-masalah yang dihadapi*, baik masalah yang berkaitan dengan belajar mengajar / masalah akademik maupun non akademik yaitu yang berkaitan dengan masalah penyesuaian diri dan hubungan sosial, pribadi, ekonomi, jurusan/program studi dan masalah yang berhubungan dengan hubungan antar mahasiswa dan sistem administrasi.
- e. Memberikan *motivasi* kepada mahasiswa agar lebih giat dalam belajar, untuk mencapai perkembangan tahap optimal, baik secara akademik, psikologis maupun sosial
- f. Menyajikan / mencatat / melaporkan data *mutasi* mahasiswa, meliputi : cuti kuliah, pindah jurusan, pindah/keluar dari PTS, *mangkir* (berhenti tanpa ijin), dll.
- g. Mencatat dan menyimpan serta menyajikan data perkembangan hasil studi mahasiswa bimbingannya dan melaporkan kepada Kaprogdi mahasiswa bimbingan yang rawan DO untuk diberi surat peringatan.
- h. Mencatat dan menyiapkan data tentang mahasiswa yang memenuhi kualifikasi sebagai calon penerima *berbagai jenis beasiswa*

Selain ketentuan diatas Pembimbing Akademik perlu memperhatikan pula kondisi mahasiswa pada semester tersebut.

5) STATUS AKADEMIK MAHASISWA

Berdasarkan Indeks Prestasi Mahasiswa di setiap semester dan Indeks Prestasi Kumulatif (IPK), penentuan status akademik mahasiswa dilaksanakan dengan tahapan :

a. Evaluasi Kemajuan Studi Mahasiswa Program D-III

1) Evaluasi Tahap I (pada akhir semester 2)

Evaluasi keberhasilan studi mahasiswa di akhir semester 2 ini dilakukan untuk menentukan apakah mahasiswa mampu memenuhi capaian pembelajaran yang ditargetkan selama 2 semester awal sehingga melanjutkan studi atau harus meninggalkan Fakultas.

Penilaian dua semester pertama terdiri dari :

- a) Telah mendapatkan minimal 30 SKS
- b) Indeks Prestasi $\geq 2,50$.
- c) Nilai D tidak lebih dari 10% dari total kredit yang diperoleh.
- d) Apabila mahasiswa telah dapat mengumpulkan lebih dari 30 SKS maka penilaiannya diambil dari 30 SKS yang mempunyai nilai tertinggi.

2) Evaluasi Tahap II (pada akhir semester 4)

Evaluasi keberhasilan studi mahasiswa di akhir semester 4 dilakukan untuk menentukan apakah mahasiswa dapat dinyatakan mampu memenuhi capaian pembelajaran yang ditargetkan selama 4 semester.

Penilaian tahap empat semester terdiri dari :

- a) Telah mencapai dan atau menempuh nilai kredit (SKS) 75 sks.
- b) Indeks Prestasi $\geq 2,50$.
- c) Tidak ada nilai E.
- d) Nilai D tidak lebih dari 10% dari total kredit yang diperoleh.

3) Evaluasi Tahap Ketiga (akhir semester 6)

Mahasiswa program diploma dinyatakan lulus apabila :

- a. telah menempuh seluruh beban belajar yang ditetapkan dan memiliki capaian pembelajaran lulusan yang ditargetkan oleh program studi dengan indeks prestasi kumulatif (IPK) $\geq 2,50$.(menyesuaikan aturan masing-masing Fakultas)
- b. tidak mempunyai nilai D dan E.

2) Evaluasi Akhir Program

Selambat-lambatnya pada akhir semester ke sepuluh, mahasiswa harus sudah lulus semua beban sks yang ditetapkan untuk program Diploma dan $IPK \geq 2,50$ (**batas minimal IPK menyesuaikan aturan masing-masing Fakultas**)

4) Mahasiswa akan mendapatkan surat peringatan akademik dari Dekan apabila disangsikan dapat melalui tiap tahap evaluasi.

5) Jikamahasiswa tidak dapat memenuhi kriteria evaluasi akhir program pada akhir semester ke-10, maka Rektor akan menerbitkan Surat Keputusan untuk menghentikan statusnyasebagai mahasiswa USB (SK Drop Out).

b. Evaluasi Kemajuan Studi Mahasiswa Program Sarjana & Diploma IV

1) Evaluasi Tahap I (pada akhir semester 2)

Mampu mengumpulkan paling sedikit 25 sks dengan $IPK \geq 2,50$. Apabila mampu mengumpulkan > 25 sks tetapi $IPK < 2,50$ maka diambil nilai-nilai tertinggi sampai dengan sejumlah 25 sks dengan $IPK \geq 2,50$

2) Evaluasi Tahap II (pada akhir semester 4)

Mampu mengumpulkan paling sedikit 50 sks dengan $IPK \geq 2,50$. Apabila mampu mengumpulkan > 50 sks tetapi $IPK < 2,50$ maka diambil nilai-nilai tertinggi sampai dengan sejumlah 50 sks dengan $IPK \geq 2,50$

3) Evaluasi Tahap III (pada akhir semester 6)

Mampu mengumpulkan paling sedikit 80 sks dengan $IPK \geq 2,50$. Apabila mampu mengumpulkan > 80 sks tetapi $IPK < 2,50$ maka diambil nilai-nilai tertinggi sampai dengan sejumlah 80 sks dengan $IPK \geq 2,50$

4) Evaluasi Tahap IV (pada akhir semester 8)

Mampu mengumpulkan paling sedikit 120 SKS dengan $IPK \geq 2,50$. Apabila mampu mengumpulkan > 120 sks tetapi $IPK \geq 2,50$ maka diambil nilai-nilai tertinggi sampai sejumlah 120 sks dengan $IPK \geq 2,50$

5) Akhir Program

Selambat-lambatnya pada akhir semester ke empat belas, mahasiswa harus sudah mengumpulkan (lulus) semua beban sks yang ditetapkan untuk program Sarjana dan $IPK \geq 2,50$ (**menyesuaikan aturan IPK minimal Fakultas masing-masing**).

6) Mahasiswa akan mendapatkan peringatan akademik apabila disangsikan dapat melalui tiap tahapan evaluasi

- 7) Mahasiswa yang tidak dapat memenuhi kriteria setiap tahapan evaluasi tersebut dianggap tidak mampu mengikuti kegiatan-kegiatan akademiknya. Sehubungan dengan hasil tersebut, Rektor menerbitkan surat keputusan menghentikan statusnya sebagai mahasiswa Universitas Setia Budi.

c. Keberhasilan menyelesaikan studi

Mahasiswa berhasil menyelesaikan pendidikan program sarjana (lulus sarjana), yang dinyatakan dalam Yudisum kelulusan apabila telah memenuhi persyaratan akademik sebagai berikut :

- 1) Telah berhasil mengumpulkan sejumlah sks yang ditetapkan dalam kurikulum program studi (termasuk didalamnya **Ujian Akhir Program** bagi Fakultas yang menyelenggarakannya, untuk Program Studi D-III Farmasi, D-III Analisis Farmasi & Makanan, D-III Analisis Kesehatan)
- 2) Tanggal kelulusan adalah tanggal diselenggarakannya yudisium penetapan IPK akhir program.

d. Status Akademik Akhir Program

1) Program Diploma-III

Status akhir program ditetapkan pada rapat yudisium. Syarat untuk dapat mengikuti yudisium Program D-III adalah sebagai berikut :

- a) Telah mencapai Indeks Prestasi Kumulatif (IPK) Akhir Program $\geq 2,50$.
(**menyesuaikan aturan masing-masing Fakultas**)
- b) Tidak mempunyai nilai D dan atau E.
- c) Telah lulus *English Proficiency Center*
- d) Telah lulus Pendidikan Anti Korupsi
- e) Telah mengikuti kegiatan Pengenalan Program Studi dan Program Pendidikan (PPSPP) dan Latihan Keterampilan Manajemen Mahasiswa Tingkat Pradasar (LKMM-PD).

2) Program S-1 dan D-IV

Status akhir program ditetapkan pada rapat yudisium. Syarat untuk dapat mengikuti yudisium Program S-1 dan D-IV adalah sebagai berikut :

- a) Telah mencapai Indeks Prestasi Kumulatif (IPK) Akhir Program $\geq 2,50$.(menyesuaikan aturan masing-masing Fakultas)

- b) Tidak ada nilai tidak lulus (E)
- c) Jumlah nilai D yang diperbolehkan diatur oleh Fakultas masing-masing, kecuali untuk kelompok matakuliah Mata Kuliah Pengembangan Kepribadian (Pendidikan Agama, Pendidikan Pancasila, Pendidikan Kewarganegaraan, Bahasa Indonesia, dan Budi Pekerti) nilai minimal harus C (2,0)
- d) Telah lulus *English Proficiency Center* (EPC)
- e) Telah lulus Pendidikan Anti Korupsi (PAK)
- f) Telah mengikuti kegiatan Pengenalan Program Studi dan Program Pendidikan (PPSPP) dan Latihan Kepemimpinan dan Manajemen Mahasiswa Tingkat Pradasar (LKMM-PD).

6) ALIH PROGRAM / PINDAH PROGRAM STUDI

a. Pindah Studi di lingkungan Universitas Setia Budi

- 1) Telah mengikuti kegiatan akademik secara terus menerus dengan masa studi minimal 2 semester
- 2) Tidak karena melanggar tata tertib kehidupan kampus atau sebab lain yang sejenis
- 3) Disetujui oleh Fakultas melalui pertimbangan Program Studi asal
- 4) Disetujui oleh Fakultas melalui pertimbangan Program Studi yang dituju dengan memperhatikan kemampuan daya tampung dan atau hasil akreditasi matakuliah yang telah ditempuh dan atau sisa masa studi
- 5) Pindah studi hanya diizinkan satu kali
- 6) Masa studi mahasiswa pindahan tetap diperhitungkan dengan lama studi yang bersangkutan
- 7) Pengajuan permohonan pindah studi diajukan selambat-lambatnya dua minggu sebelum awal kuliah semester gasal/genap dimulai sesuai dengan kalender akademik. Permohonan yang melewati batas waktu tersebut, **tidak akan diperhatikan / ditolak**.
- 8) Pindah studi mahasiswa ditetapkan dengan keputusan Rektor setelah memperoleh persetujuan dari Fakultas / Program Studi yang dituju
- 9) Tatacara pengajuan permohonan pindah studi di lingkungan Universitas Setia Budi secara teknis diatur pelaksanaannya oleh fakultas yang dituju

b. Pindah Studi / transfer dari luar Universitas Setia Budi

Pindah studi atau transfer tidak wajib dilakukan oleh semua Fakultas. Apabila Fakultas menerima pindah studi/transfer harus mengikuti aturan berikut:

1) Ketentuan Umum

- a) Fakultas/ Program Studi dari perguruan tinggi asal harus sejenis dan sejalur dengan fakultas / Program Studi yang dituju di lingkungan Universitas Setia Budi dan dengan peringkat akreditasi BAN-PT/ LAM yang setingkat atau lebih tinggi
- b) Universitas Setia Budi tidak menerima mahasiswa dari perguruan tinggi lain yang tidak memiliki status sebagai mahasiswa karena dikeluarkan / putus studi dari perguruan tinggi lain tersebut.
- c) Lama studi dan jumlah kredit yang diperoleh di perguruan tinggi asal
 - i. Untuk program Diploma, telah mengikuti pendidikan secara terus menerus dengan masa studi minimal 2 semester dan maksimal 6semester, serta mengumpulkan kredit minimal :
 - untuk 2 semester 24 sks dengan $IPK > 2.00$
 - untuk 4 semester 48 sks dengan $IPK \geq 2.00$
 - untuk 6 semester 72 sks dengan $IPK \geq 2.00$
 - ii. Untuk program Sarjana, telah mengikuti pendidikan secara terus menerus dengan masa studi minimal 4 semester dan paling lama maksimal 8 semester, serta telah mengumpulkan kreditminimal:
 - untuk 4 semester 48 sks dengan $IPK \geq 2.00$
 - untuk 6 semester 72 sks dengan $IPK \geq 2.00$
 - untuk 8 semester 96 sks dengan $IPK \geq 2.00$
 - iii. Apabila jumlah sks dari perguruan tinggi asal telah memenuhi ketentuan batas minimal lulus program diploma atau sarjana, maka diwajibkan menempuh mata kuliah keahlian yang ditawarkan oleh program studi di Universitas Setia Budi minimal 8 sks bagi program diploma III dan 12 sks bagi program Sarjana & Diploma IV
 - iv. Lama studi pada Fakultas/Program Studi yang ditinggalkan tetap diperhitungkan dalam masa studi pada Fakultas Program Studi Universitas Setia Budi yang menerima pindahan

- d) Tidak pernah melakukan pelanggaran tata tertib kehidupan kampus universitas/ fakultas atau sebab lain yang sejenis di Perguruan Tinggi asal dibuktikan dengan surat keterangan dari Perguruan Tinggi asal.
- e) Alasan pindah karena mengikuti orang tua / wali / suami / istri (dikuatkan dengan surat keterangan dari pihak yang berwenang)
- f) Sebagai utusan daerah / perguruan tinggi (dikuatkan dengan surat usulan dari Pemda / pimpinan perguruan tinggi yang bersangkutan)
- g) Pengajuan permohonan pindah studi diajukan selambat-lambatnya dua minggu sebelum awal kuliah semester dimulai sesuai dengan kalender akademik. Permohonan yang melewati batas waktu yang ditentukan tidak akan diperhatikan / ditolak

2) **Ketentuan Khusus**

Di tingkat fakultas diperlukan persyaratan khusus, dengan memperhatikan kemampuan daya tampung pada Fakultas/Program Studi di lingkungan Universitas Setia Budi dan atau Akreditasi mata kuliah dan atau sisa masa studi

- 3) Pindah studi mahasiswa ditetapkan dengan keputusan Rektor setelah memperoleh persetujuan dari Fakultas/Program Studi yang dituju.
- 4) Tata cara pengajuan permohonan pindah studi secara teknis, diatur dalam fakultas yang dituju.
- 5) Rektor dapat menetapkan lain di luar ketentuan tersebut di atas dengan pertimbangan khusus.

c. Pindah Studi keluar dari USB

Mahasiswa yang sudah terdaftar pada Program Studi di lingkungan USB diperbolehkan untuk pindah ke Perguruan Tinggi lain, karena alasan tertentu atau mengikuti keluarga, dengan ketentuan sebagai berikut :

- 1) Telah mengikuti kegiatan akademik secara terus menerus dengan masa studi minimal selama 2 (dua) semester
- 2) Tidak melanggar tata tertib suasana akademik kampus atau sebab lain yang sejenis
- 3) Mengajukan surat permohonan ke Dekan Fakultas, dimana surat permohonan tersebut telah disetujui orang tua/ wali, dengan melampirkan :
 - a) Menyelesaikan kewajiban administrasi keuangan pada semester berjalan atau sebelumnya

- b) Surat keterangan bebas tanggungan perpustakaan atau peralatan di laboratorium
 - c) Kartu mahasiswa asli
- 4) Setelah surat permohonan disetujui oleh Dekan Fakultas, mahasiswa akan mendapatkan Surat Keterangan dari Fakultas yang menerangkan bahwa mahasiswa tersebut pernah menempuh kuliah di USB sampai dengan semester yang telah dilaksanakan, dan dibuktikan dengan Kartu Hasil Studi (KHS).
 - 5) Rektor menerbitkan Surat Keputusan menghentikan statusnya sebagai mahasiswa USB.

7) CUTI AKADEMIK

Mahasiswa Program Akademik dan Program Vokasi di Universitas Setia Budi dalam keadaan tertentu dibenarkan untuk mengajukan permohonan ijin cuti tidak mengikuti kegiatan akademik, dengan syarat:

- a. Mahasiswa cuti adalah mahasiswa yang berhenti mengikuti kegiatan akademik sebelum program studinya selesai kemudian mengikuti kembali kegiatan akademik dengan seijin Dekan Fakultas dan telah konsultasi dengan Ketua Program Studi dan Pembimbing Akademik.
- b. Waktu cuti studi hanya diberikan **maksimal selama 2 (dua) semester dan tidak berurutan**, kecuali dengan kebijakan khusus yang disetujui dan diperbolehkan oleh Dekan Fakultas.
- c. Waktu cuti diperhitungkan untuk menentukan batas waktu penyelesaian studi.
- d. Permohonan ijin cuti studi hanya dapat diajukan oleh mahasiswa yang telah mengikuti kuliah paling sedikit / minimal 2 (dua) semester.
- e. Mahasiswa membuat surat permohonan ijin cuti studi dengan alasan yang jelas ke Dekan Fakultas, dan sebelumnya sudah konsultasi dengan Ketua Program Studi atau Pembimbing Akademik, **dibuat rangkap 4**, dengan distribusi: Dekan, Ketua Program Studi, Pembimbing Akademik dan Biro Administrasi Akademik & Sistem Informasi (BAA&SI).
- f. Mahasiswa cuti diwajibkan **membayar SPP Variabel sebesar 5 SKS / semester** yang nominalnya ditentukan sesuai dengan tahun masuknya.
- g. Mahasiswa yang ingin aktif kembali diwajibkan membuat surat permohonan ke Dekan Fakultas dan sebelumnya sudah konsultasi dengan Ketua Program Studi

atau Pembimbing Akademik (**dibuat rangkap 4**, dengan distribusi: Dekan, Ketua Program Studi, Pembimbing Akademik dan BAA&SI).

- h. Mahasiswa yang berhenti mengikuti kegiatan akademik **tanpa pemberitahuan dan melanggar ketentuan butir diatas**, maka waktu berhenti akan **ikut** diperhitungkan dalam menentukan batas waktu studi dan mahasiswa **diwajibkan membayar SPP Variabel 10 SKS dan SPP Tetap/semester**, dengan terlebih dahulu membuat surat permohonan ke Dekan Fakultas.

Ketentuan lain:

Mahasiswa yang dengan sengaja meninggalkan kegiatan akademik lebih dari 2 (dua) semester **tidak** diperkenankan mengikuti kegiatan akademik kembali dan **dinyatakan keluar/ berhenti** dari Universitas Setia Budi.

8) **BATAS WAKTU STUDI**

- a. Batas waktu studi pendidikan pada jenjang Strata 1 (S-1) dan Diploma IV (D-IV)
Beban studi program pendidikan S-1 & D-IV Universitas Setia Budi adalah jumlah mata kuliah yang dihitung dengan satuan sks yang harus ditempuh oleh mahasiswa untuk memperoleh gelar Sarjana minimal 144 sks dan maksimal 150 sks. Beban sks dijadwalkan dalam 8 semester, dapat ditempuh dalam waktu 8 semester dan selambat-selambatnya 14 semester.
- b. Batas waktu studi pendidikan pada jenjang Diploma III (D-III)
Beban studi program pendidikan D-III Universitas Setia Budi adalah jumlah mata kuliah yang dihitung dengan satuan sks yang harus ditempuh oleh mahasiswa untuk memperoleh gelar Ahli Madya minimal 110 sks dan maksimal 120 sks.
Beban sks dijadwalkan dalam 6 semester, dapat ditempuh dalam waktu 6 semester dan selambat- selambatnya 10 semester.

9) **DROP OUT (DO)**

- a. Tidak dapat memenuhi target tahapan evaluasi kemajuan studi.
- b. Tidak mampu menyelesaikan studi D-III selama 10 semester; Strata 1 (S-1) dan D-IV dalam waktu 14 semester dianggap gagal atau drop out (DO)

D. PROSES ADMINISTRASI AKADEMIK

1. REGISTRASI

Registrasi / Daftar Ulang bertujuan untuk memperoleh hak mengikuti proses Pembelajarannya itu perkuliahan dan ujian dengan memperhatikan peraturan yang ada. Registrasi dilaksanakan pada setiap awal semester, yaitu bulan Agustus dan Januari.

Prosedur Registrasi:

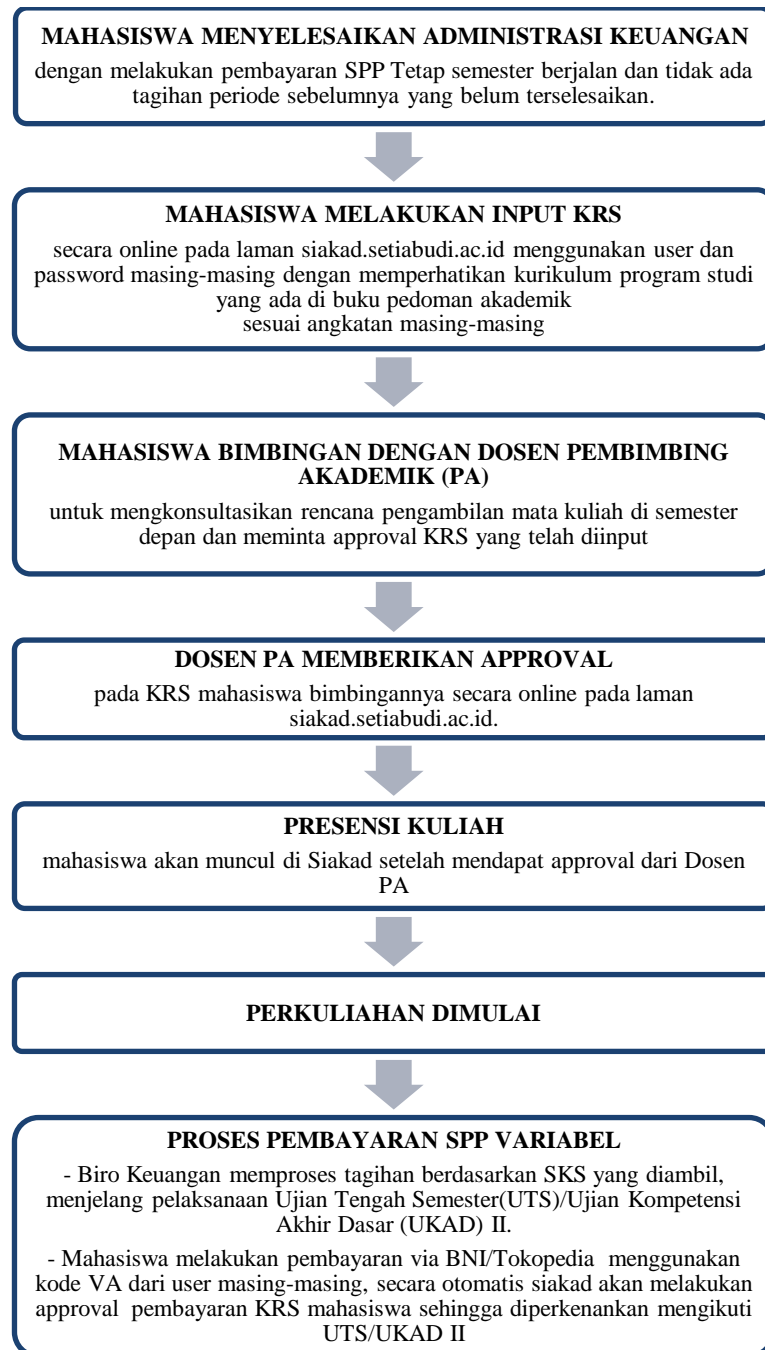

PERSYARATAN ADMINISTRASI BAGI WARGA NEGARA ASING

a. Persyaratan Umum

Bagi WNA yang akan menjadi mahasiswa di Universitas Setia Budi harus memenuhi persyaratan sebagai berikut:

- 1) Daftar riwayat hidup
- 2) Salinan dan pindaian asli ijazah termasuk transkrip akademik
- 3) Salinan dan pindaian asli paspor
- 4) Surat Pernyataan:
 - a) Tidak akan bekerja selama belajar di Indonesia.
 - b) Tidak berpartisipasi di dalam aktivitas politik.
 - c) Mematuhi Peraturan perundang-undangan yang ada di Indonesia.
- 5) Surat Pernyataan dari penjamin atau penanggungjawab selama belajar.
- 6) Surat Keterangan Jaminan Pembiayaan
- 7) Surat Keterangan Sehat dari instansi berwenang
- 8) Foto berwarna ukuran paspor.

b. Persyaratan Khusus

- 1) Bagi calon mahasiswa WNA yang akan mengikuti program S1, D-IV dan D-III di Universitas Setia Budi, disamping harus memenuhi persyaratan umum tersebut diatas, juga harus lulus Seleksi Penerimaan Mahasiswa Baru atau placement test.
- 2) Untuk dapat mengikuti Seleksi Penerimaan Mahasiswa Baru harus mendapatkan izin belajar dari Direktorat Jenderal Pendidikan Tinggi, Riset dan Teknologi Kementerian Pendidikan, Kebudayaan, Riset dan Teknologi.
- 3) Mematuhi peraturan / ketentuan-ketentuan yang berlaku di Universitas Setia Budi.

c. Prosedur dan tata cara permohonan bagi warga Negara asing untuk menjadi mahasiswa Universitas Setia Budi adalah sebagai berikut

- 1) Mahasiswa mempersiapkan persyaratan pengurusan Izin Belajar dan menyampaikan kepada Perguruan Tinggi.
- 2) Perguruan tinggi melengkapi dokumen yang dipersyaratkan dan mengajukan permohonan izin belajar kepada Direktur Kelembagaan melalui aplikasi Izin Belajar Mahasiswa Asing.

- 3) Pengelola Layanan Izin Belajar di Direktorat Kelembagaan menerima, melakukan Verifikasi dan Validasi atas permohonan Izin Belajar dari perguruan tinggi.
- 4) Direktur Kelembagaan memberikan persetujuan izin belajar dengan menggunakan Tanda Tangan Digital yang telah mendapatkan Sertifikasi dari BSrE.
- 5) Perguruan tinggi menerima persetujuan izin belajar dan menyampaikan surat izin belajar kepada mahasiswa.
- 6) Pengelola Layanan Izin Belajar (IB) di Direktorat Kelembagaan memfasilitasi pelaksanaan pengawasan, evaluasi dan pembinaan mahasiswa internasional melalui forum Clearing House.

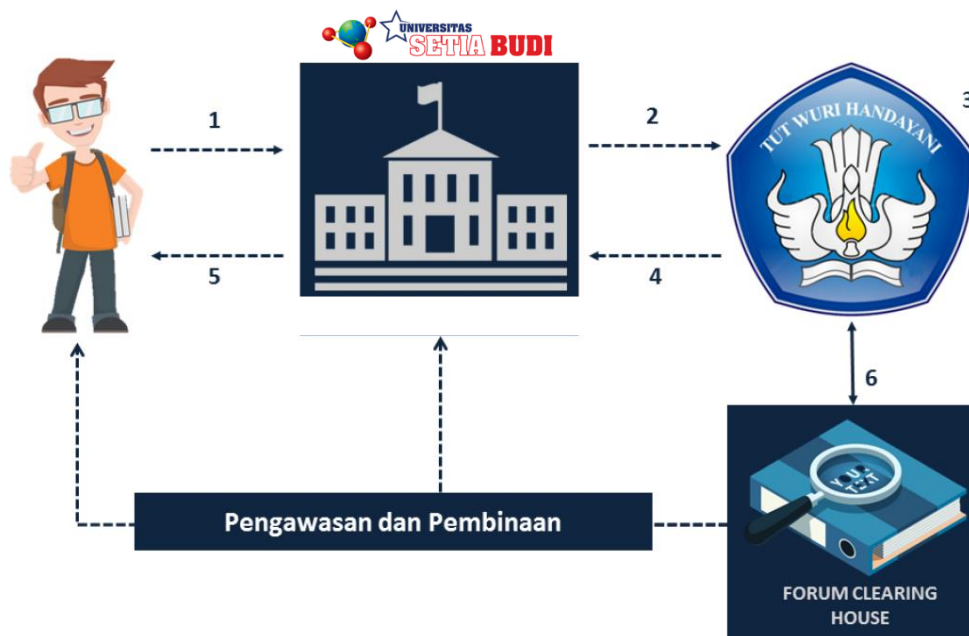

d. Pengajuan Izin Belajar Baru dan Perpanjangan Ijin Belajar

1) Pengajuan Izin Belajar Baru

- a) Hasil Pindaian Surat Permohonan Izin Belajar bagi Mahasiswa Asing dari Perguruan Tinggi yang ditujukan kepada Direktur Pembinaan Kelembagaan Perguruan Tinggi.
- b) Informasi terkait program studi dan data pribadi.
- c) Hasil Pindaian Surat Diterima di Perguruan Tinggi (LOA).
- d) Hasil Pindaian Ijazah atau Transkrip Akademik.
- e) Hasil Pindaian Paspor.

- f) Hasil Pindaian Surat Pernyataan untuk:
 - Tidak akan bekerja selama belajar di Indonesia.
 - Tidak berpartisipasi di dalam aktivitas politik.
 - Mematuhi Peraturan perundang-undangan yang ada di Indonesia.
 - g) Hasil Pindaian Surat Pernyataan dari penjamin atau penanggungjawab selama belajar.
 - h) Hasil Pindaian Surat Keterangan Jaminan Pembiayaan.
 - i) Hasil Pindaian Surat Keterangan Sehat.
 - j) Hasil Pindaian Foto berwarna ukuran paspor.
- 2) Pengajuan Perpanjangan Izin Belajar
- a) Hasil Pindaian Surat Permohonan Perpanjangan Izin Belajar bagi Mahasiswa Asing dari Perguruan Tinggi yang ditujukan kepada Direktur Pembinaan Kelembagaan Perguruan Tinggi.
 - b) Semua Informasi dan Dokumen yang digunakan pada permohonan Izin Baru, ditambah dengan:
 - Hasil Pindaian Transkrip Akademik.
 - Hasil Pindaian KITAS (Kartu Ijin Tinggal Terbatas) dan Surat Tanda Melapor (STM) / Surat Keterangan Lapor Diri (SKLD).

2. PEMBELAJARAN

c. Kode Mata Kuliah

Setiap mata kuliah dilengkapi dengan kode yang terdiri dari sepuluh digit, satu digit pertama terdiri dari huruf besar, dan sembilan digit terakhir berupa angka. Arti dari satu huruf besar di awal kode mata kuliah adalah sebagai berikut:

A : Program Studi S1 Farmasi

B : Program Studi D III Farmasi

C : Program Studi D III Analisis Farmasi dan Makanan.

D : Program Studi S1 Teknik Kimia

E : Program Studi S1 Teknik Industri

F : Program Studi D III Analisis Kimia.

J : Program Studi D III Analisis Kesehatan

N : Program Studi D IV Analisis Kesehatan

K : Program Studi S1 Psikologi

L : Program Studi S1 Manajemen (Rumah Sakit)

M : Program Studi S1 Akuntansi (Perpajakan)

Petunjuk Kode Mata Kuliah:

- Digit ke-1 : kode program studi
- Digit ke-2 : semester mata kuliah
- Digit ke-3 : jenis mata kuliah: teori (0) ; praktek (1);
gabungan teori praktek (2)
- Digit ke-4&5 : urutan mata kuliah dalam semester tersebut
- Digit ke-6 & 7 : jumlah kelas paralel mata kuliah
- Digit ke-8 : jumlah sks
- Digit ke-9 & 10 : tahun kurikulum mata kuliah

d. Kegiatan Tatap Muka Kuliah Dan Praktikum

- 1) Mahasiswa diwajibkan mengikuti semua kegiatan tatap muka kuliah, praktikum dan kegiatan akademik lainnya sesuai dengan daftar mata kuliah yang ditempuhnya dalam KRS secara tertib dan teratur atas dasar ketentuan-ketentuan yang berlaku.
- 2) Selama masa kuliah dan praktikum mahasiswa diberikan tugas –tugas terstruktur yang merupakan komponen penilaian akademik.
- 3) Mahasiswa sebaiknya dapat mengatur waktunya sendiri untuk melakukan tugas-tugas mandiri perkuliahan, seperti membaca buku literature, membuat paper, makalah, laporan praktikum, dan lain-lain.

e. Presensi (Daftar Hadir)

- 1) Daftar hadir dibuat berdasarkan KRS yang telah diinputkan mahasiswa dalam Edumanage dan approval dari Biro Keuangan. Mahasiswa yang tidak tercantum namanya dalam daftar hadir harus segera melapor ke BAA&SI. Mahasiswa tidak diperkenankan mengubah/ menambah/menulis nama dalam daftar hadir perkuliahan.
- 2) Daftar hadir ditandatangani oleh mahasiswa sesuai dengan baris pada nama yang sesuai. Kelalaian tandatangan dalam daftar hadir dianggap tidak masuk kuliah.
- 3) Setiap selesai kuliah, daftar hadir dibawa oleh Dosen Pengampu kemudian diserahkan ke Tata Usaha Fakultas untuk direkap serta akan diberi tanda silang (X) bila mahasiswa tidak menandatangani / tidak hadir.

- 4) Dosen bertanggung jawab atas daftar hadir mahasiswa selama dalam ruang kuliah.
- 5) Ijin tidak mengikuti kegiatan kuliah/praktikum dalam waktu yang telah ditetapkan, diberikan bila yang bersangkutan sakit (ditunjukkan dengan surat keterangan dokter), terkena musibah (surat dari orang tua/wali) atau sebab lain yang sangat penting (ditunjukkan dengan ijin tertulis dari dosen PA atau pimpinan Fakultas). Semua surat ijin harus dikirimkan kepada Ketua Program Studi selambat lambatnya satu minggu setelah pembelajaran tersebut berlangsung.
- 6) Bila kehadiran mahasiswa kurang dari 100 % saat akhir pembelajaran, karena kealpaan mahasiswa, maka mahasiswa tidak diperkenankan mengikuti ujian.

f. Pindah Kelompok

Pada dasarnya mahasiswa reguler tidak diperkenankan pindah kelompok Teori/Praktek, pindah kelompok Teori/Praktek hanya diberikan bagi mereka yang benar-benar mempunyai alasan yang sangat kuat.

Pindah kelas bagi yang sangat memerlukan hanya diijinkan bila yang bersangkutan mendapatkan ijin tertulis dari Wakil Rektor I Bidang Akademik.

g. Kuliah Lintas Fakultas

Mahasiswa diperkenankan mengikuti kuliah lintas Fakultas. Syarat mengikuti kuliah lintas Fakultas adalah mata kuliah tersebut merupakan mata kuliah umum dan harus mendapatkan persetujuan tertulis dari Wakil Rektor I Bidang Akademik.

3. UJIAN

- a. Ujian merupakan proses identifikasi dan penentuan tingkat penetrasi maupun penguasaan bahan kajian oleh pembelajar melalui parameter dan variabel ukur yang akuntabel.
- b. Pada mata kuliah teori dilakukan 4 tahap penilaian untuk mengukur ketercapaian tiap Kompetensi Akhir yang Diharapkan (KAD), disebut Ujian KAD (UKAD), yaitu UKAD 1, UKAD 2, UKAD 3 dan UKAD 4. Teknis pelaksanaan tiap UKAD dilakukan secara mandiri dan atau terjadwal, diatur oleh fakultas.
- c. Pada mata kuliah praktikum, ujian diselenggarakan minimal 2 kali dalam satu semester. Jadwal ujian sepenuhnya ditentukan oleh dosen pengampu mata kuliah praktek yang bersangkutan sesuai dengan RPS.

- d. Jenis UKAD dapat berupa tes tulis, tes lisan, unjuk kerja atau tes yang lain yang dapat digunakan untuk mengukur ketercapaian pengetahuan, ketrampilan dan sikap.
- e. Untuk menempuh UKAD mata kuliah teori dan praktikum, mahasiswa harus memenuhi persyaratan sebagai berikut :
 - 1) Mata kuliah tersebut diprogramkan di KRS oleh mahasiswa yang bersangkutan
 - 2) Mahasiswa harus mengikuti kuliah minimal 14 kali pertemuan tidak termasuk UKAD.
- f. Mata kuliah dapat diujikan, bila sekurang-kurang telah terselenggara minimal 14 kali (sesuai pembagian UKAD pada RPS)
- g. Dosen menyusun rencana penilaian setiap KAD sesuai RPS.
- h. Batas ketuntasan setiap KAD serendah-rendahnya C (2,00) setara dengan 60. Fakultas dapat menetapkan melebihi batas tuntas tersebut, dan dituangkan dalam pedoman akademik fakultas.
- i. Dosen memberikan umpan balik terhadap hasil UKAD, mengumumkan hasil UKAD kepada mahasiswa.
- j. Mahasiswa yang belum memenuhi batas tuntas wajib melakukan perbaikan. Sistem perbaikan dapat berupa unjuk kerja, tes lisan, tes tulis, tugas dan lain-lain. Teknik pelaksanaan perbaikan diatur oleh fakultas. Jika pada semester tersebut mahasiswa dinyatakan tidak tuntas, maka diwajibkan mengulang pada semester yang sama tahun berikutnya.
- k. Dosen mendokumentasikan hasil penilaian dan melaporkan ke program studi.
- l. Bobot penilaian tiap-tiap KAD ditetapkan secara mandiri oleh dosen pengampu/tim dengan memperhatikan kedalaman dan keluasan bahan kajian.
- m. Hasil penilaian diumumkan kepada mahasiswa setelah satu tahap pembelajaran (setiap UKAD) sesuai dengan RPS.
- n. Hasil penilaian setiap UKAD wajib diserahkan kepada prodi
- o. Karena pembobotan tiap KAD berbeda pada masing-masing mata kuliah, maka dosen wajib mengisi nilai akhir.
- p. Nilai akhir wajib diupload ke sistem edumanage selambat-lambatnya 7 (tujuh) hari setelah UKAD 4. Sistem edumanage akan mengubah nilai angka ke nilai huruf secara otomatis.

Ujian Susulan

Mahasiswa yang karena suatu sebab sehingga terpaksa tidak dapat mengikuti ujian maka untuk dapat mengikuti ujian susulan harus mengajukan surat permohonan kepada Ketua Program Studi dengan dilampiri bukti–bukti alasan ketidakhadirannya dalam ujian. **Alasan-alasan yang bisa diterima** untuk mengikuti ujian susulan adalah sebagai berikut:

- a. Pihak keluarga (kakek / nenek) meninggal, syarat pengajuan:
 - 1) Membawa fotokopi surat kematian dari RT / RW.
 - 2) Membawa fotokopi Kartu Keluarga (KK).
 - 3) Membawa fotokopi Akte Kelahiran orang tua bila nama kakek / nenek tidak tercantum dalam Kartu Keluarga (KK).
 - 4) Membawa fotokopi Kartu Ujian.
- b. Pihak keluarga inti (orangtua / saudara kandung) meninggal, syarat pengajuan:
 - 1) Membawa fotokopi surat kematian dari RT / RW.
 - 2) Membawa fotokopi Kartu Keluarga (KK).
 - 3) Membawa fotokopi Kartu Ujian.
- c. Menderita sakit dan harus rawat inap di rumah sakit, syarat pengajuan:
 - 1) Membawa surat rawat inap dari rumah sakit (asli).
 - 2) Membawa fotokopi resep obat dari dokter rumah sakit.
 - 3) Membawa fotokopi kwitansi biaya rawat inap dari rumah sakit (asli).
 - 4) Membawa fotokopi hasil cek laboratorium.
 - 5) Membawa fotokopi Kartu Ujian.

Waktu dan tata cara pelaksanaan ujian susulan dilaksanakan secara mandiri oleh Dosen Pengampu dengan persetujuan Ketua Program Studi.

4. INPUT NILAI

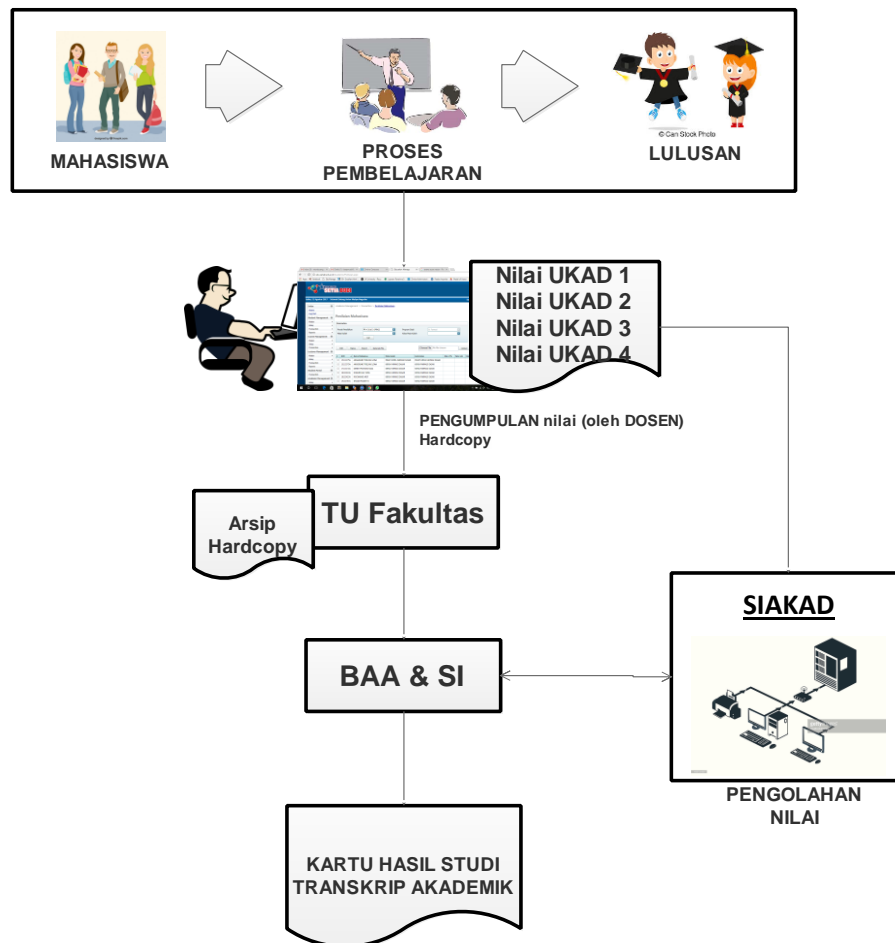

a. Pengumpulan nilai

Sistem pengelolaan nilai secara langsung masih tergantung kepada keterlibatan dan disiplin dosen, Ketua Program Studi, dan pengelola Tata Usaha Fakultas, didalam memasukkan nilai ke sistem Edumanage, dengan cara entry/ input nilai dalam format softcopy yang telah disediakan.

Keterlambatan penyerahan dan entry/ inputing nilai hasil ujian ini akan mengakibatkan keterlambatan penerbitan KHS yang dapat menyebabkan proses registrasi pada setiap awal semester tidak berjalan dengan lancar, dan yang pada akhirnya dapat merugikan mahasiswa.

b. Pengolahan nilai

Pengolahan nilai dilakukan dengan bantuan komputer berbasis Teknologi Informasi, yang dilakukan secara terpusat di Universitas (cq BAA&SI), dengan program Siakad yang telah disiapkan

5. PENERBITAN & PEMBAGIAN KARTU HASIL STUDI (KHS)

Kartu Hasil Studi (KHS) yang berisi nilai dari setiap mata kuliah yang diikuti serta perolehan IP pada semester berjalan, diterbitkan secara terpusat di Universitas (cq BAA&SI) untuk kemudian dikomunikasikan kepada mahasiswa dan/ atau orang tua mahasiswa, sebagai salah satu bentuk akuntabilitas kinerja institusi.

Penerbitan KHS secara terpusat dilakukan atas pertimbangan bahwa kedudukan KHS sangat strategis di dalam menentukan langkah-langkah kegiatan akademik bagi mahasiswa, sbb:

- a. Bahwa nilai dan IP Semester yang tertuang di dalam KHS digunakan oleh mahasiswa sebagai dasar pengambilan sejumlah sks mata kuliah untuk semester berikutnya.
- b. Bahwa nilai yang tertuang didalamnya harus dijamin tingkat akurasi dan validitasnya.
- c. Bahwa perlu menjamin keamanan (*security*) keberadaan KHS dari hal-hal yang tidak diinginkan.
- d. Bahwa KHS merupakan salah satu bentuk akuntabilitas kinerja institusi yang menentukan tingkat kredibilitasnya.

Penerbitan KHS dilakukan pada setiap akhir proses pembelajaran (akhir semester) setelah proses pengumpulan dan pengolahan nilai selesai dilakukan. KHS ditampilkan dalam sistem Siakad sehingga mahasiswa dan orang tua dapat melihat dan mencetak hasil studi selama satu semester secara online di laman <http://siakad.setiabudi.ac.id>. (sudah menerapkan sistem *paperless*)

6. REVISI NILAI

Perbaikan atas nilai dalam KHS dapat dilakukan dengan dengan alasan tertentu dan telah mendapatkan persetujuan dari Ketua Program Studi, revisi hanya dapat dilakukan maksimal 1 bulan setelah nilai keluar. Adapun tahapannya adalah sebagai berikut:

- a. Dosen Pengampu mengisi Form Revisi Nilai yang telah disediakan di BAA&SI.
- b. Ketua Program Studi menyetujui Form Revisi Nilai dari Dosen Pengampu, selanjutnya Form yang telah disetujui didistribusikan ke BAA&SI untuk ditindaklanjuti.

7. TUGAS AKHIR

Tugas Akhir merupakan salah satu kewajiban mahasiswa pada Semester Akhir, yang akan diatur Petunjuk Pelaksanaan (Juklak) di masing-masing Fakultas.

8. MENGULANG MATA KULIAH YANG TIDAK LULUS

Bila mahasiswa tidak lulus mata kuliah teori / praktek diberi kesempatan untuk mengulang Mata Kuliah dengan cara mengikuti pembelajaran reguler. Dimaksudkan adalah kesempatan yang diberikan kepada mahasiswa untuk mengulang mata kuliah yang tidak lulus atau memperbaiki nilai suatu mata kuliah teori/praktek yang pernah ditempuh, dengan ketentuan sebagai berikut:

- 1) Mata kuliah tersebut ditawarkan pada Semester Gasal / Genap
- 2) Di programkan pada Kartu Rencana Studi (KRS)
- 3) Perkuliahan mengikuti reguler sesuai jadwal yang telah ditetapkan Fakultas.

9. WISUDA

Wisuda adalah salah satu upacara akademik di Universitas Setia Budi, ditandai dengan pelepasan dan pelantikan para lulusan yang telah memenuhi persyaratan akademik dan administratif, serta pengucapan Janji Alumni, penyampaian ijazah, transkrip akademik dan kelengkapan lulusan yang lain. Upacara wisuda dilaksanakan dalam 2 (dua) kali dalam satu Tahun Akademik yaitu bulan Oktober dan Mei. Mahasiswa yang telah dinyatakan lulus dari suatu program pendidikan di Universitas Setia Budi wajib mengikuti upacara wisuda pada periode kelulusannya.

a. Persyaratan Mengikuti Wisuda

1) Persyaratan akademik:

Dinyatakan lulus dalam rapat yudisium Fakultas, selambat-lambatnya 45 hari sebelum hari H wisuda. Setelah lewat batas waktu tersebut disarankan agar yang bersangkutan mengikuti upacara wisuda pada periode berikutnya (yang akan datang).

2) Persyaratan administratif:

Calon peserta wisuda diwajibkan memenuhi persyaratan sbb:

- a) Membayar lunas biaya SPP semester berjalan dan sebelumnya, serta biaya administrasi pendidikan lainnya

- b) Tidak memiliki pinjaman bahan pustaka di perpustakaan di lingkungan USB dan/atau tidak memiliki kewajiban akademik lain yang berkaitan dengan perpustakaan tersebut
 - c) Tidak memiliki pinjaman peralatan atau bahan praktikum di laboratorium dan/ atau tidak memiliki kewajiban akademik lain yang berkaitan dengan laboratorium tersebut
 - d) Membayar lunas biaya upacara wisuda USB, sesuai dengan ketentuan yang berlaku
 - e) Mengisi Formulir Isian Data sebagai dasar penerbitan Buku Wisuda dan di kumpulkan ke Tata Usaha Fakultas
 - f) Telah mengikuti Pengenalan Program Studi dan Program Pendidikan (PPSPP) dan Latihan Keterampilan Manajemen Mahasiswa Tingkat Pradasar (LKMM-PD)
 - g) Telah mengikuti Pendidikan Anti Korupsi (PAK)
- b. Waktu, Tempat, Dan Prosedur Pendaftaran Calon Peserta Wisuda
- 1) Pendaftaran wisuda dilakukan secara online di laman siyuda.setiabudi.ac.id. Pendaftaran wisuda dilakukan oleh mahasiswa sekaligus ketika mendaftar yudisium.
 - 2) Prosedur Pendaftaran Yudisium dan Wisuda

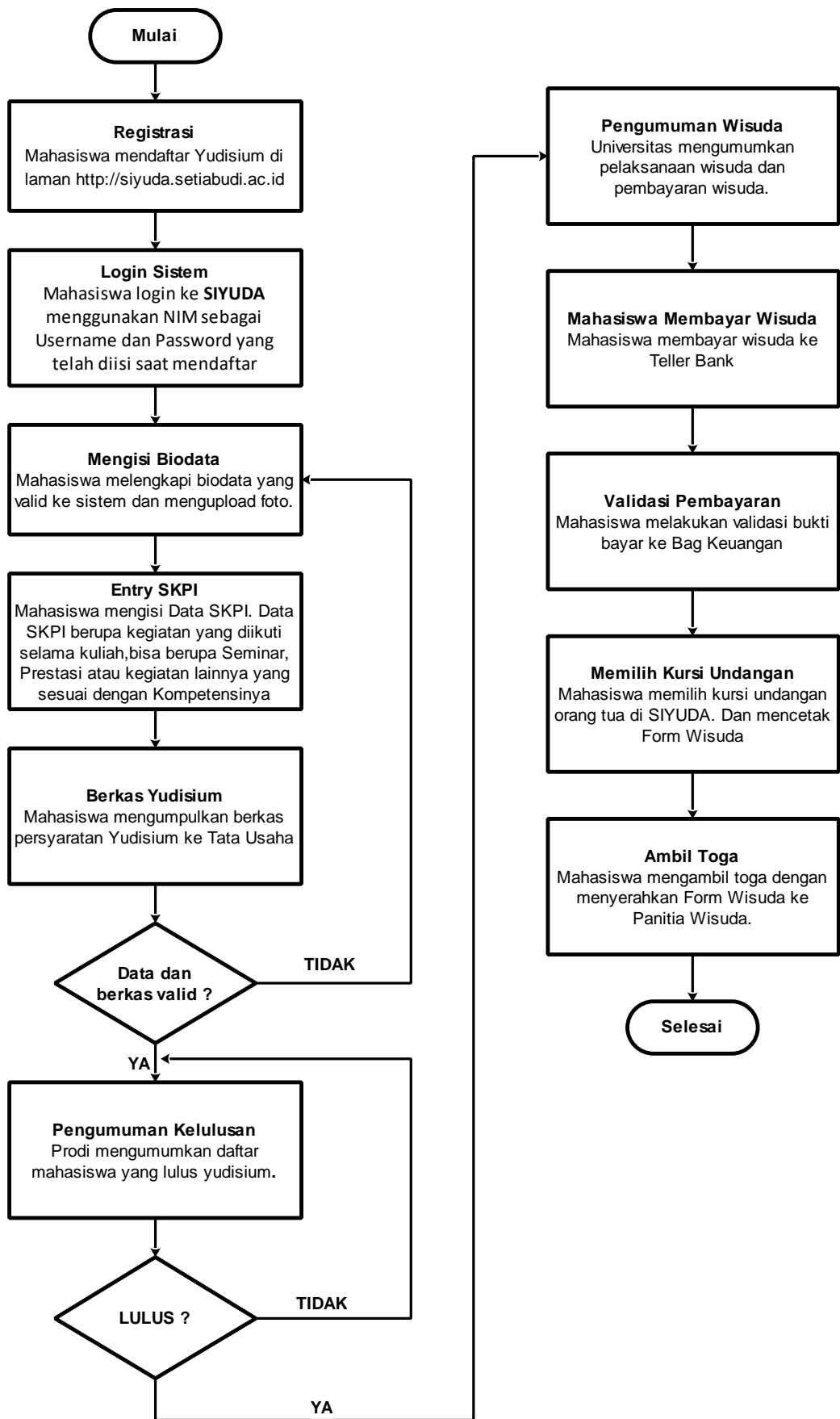

10. PELANGGARAN AKADEMIK

a . Jenis - jenis pelanggaran akademik

1). Penyontekan

Barang siapa secara melawan hukum memakai atau menggunakan untuk dapat dipakai suatu barang dengan maksud melakukan perbuatan curang dalam kegiatan akademik

2). Pemalsuan

Barang siapa membuat surat palsu atau memalsukan surat yang dapat menimbulkan hak atau diperuntukkan sebagai bukti sesuatu hak untuk dipakai sendiri atau menyuruh orang lain untuk memakai surat itu seolah-olah isinya benar dan tidak palsu.

3). Plagiat

Barang siapa secara melawan hukum dengan maksud menguntungkan diri sendiri atau orang lain mengambil seluruhnya atau sebagian hasil karya ilmiah dalam bentuk khusus sesuai dengan norma-norma akademik, memakai atau menggunakannya untuk dipakai seolah-olah hasil karyanya sendiri atau orang lain

4). Penyuapan

Barang siapa secara melawan hukum menjanjikan sesuatu atau memberikan sesuatu kepada orang lain untuk berbuat atau tidak berbuat sesuatu dalam kedudukan atau jabatannya yang bertentangan kewajibannya sesuai dengan norma-norma akademik

5). Perjokian

Barang siapa secara melawan hukum menggantikan hak dan kewajiban orang lain atas permintaan atau kehendaknya sendiri dengan maksud menguntungkan diri sendiri atau orang lain yang bertentangan dengan norma-norma akademik

6). Pemerasan

Barang siapa dengan maksud menguntungkan diri sendiri atau orang lain secara melawan hukum dengan kekerasan atau ancaman kekerasan memaksa seseorang untuk berbuat atau tidak berbuat sesuatu yang

bertentangan dengan hak dan kewajibannya sesuai dengan norma-norma akademik

7). Pengancaman

Barang siapa dengan maksud untuk menguntungkan diri sendiri atau orang lain secara melawan hukum dengan ancaman pencemaran nama baik secara lisan maupun tulisan, memaksa seseorang atau lembaga untuk berbuat sesuatu atau tidak berbuat sesuatu yang bertentangan dengan norma-norma akademik

8). Percobaan dan pembantuan

Barang siapa melakukan percobaan dan pembantuan terhadap perbuatan-perbuatan sebagaimana disebutkan dalam ayat (1) sampai dengan (8) dalam pasal ini, dikualifikasikan sebagai pelanggaran akademik

b. Sanksi terhadap Pelanggaran Akademik

1. Peringatan keras secara lisan oleh petugas ataupun tertulis oleh Pimpinan Fakultas atau Ketua Program Studi.
2. Pengurangan nilai ujian dan atau pernyataan tidak lulus pada mata kuliah atau kegiatan akademik dilaksanakan oleh dosen pengampu yang bersangkutan atas permintaan Pimpinan Fakultas atau Ketua Program Studi.
3. Dicabut hak/izin mengikuti kegiatan akademik untuk sementara oleh Pimpinan Universitas Setia Budi.
4. Pemecatan atau dikeluarkan (dicabut status kemahasiswaannya secara permanen) oleh Pimpinan Universitas Setia Budi.

PROGRAM STUDI S1 FARMASI
(ALIH JENJANG)

A. SPESIFIKASI PROGRAM STUDI

Program Studi S1 Farmasi telah beroperasi sejak tahun 1995 dan berstatus terakreditasi dengan nilai B oleh Badan Akreditasi Nasional Perguruan Tinggi (BAN-PT) berdasarkan nomor Surat Keputusan 773/SK/BAN-PT/Akred/S/VII/2015 tanggal 10 Juli 2015. Lulusan dari program studi ini akan mendapatkan sebutan Sarjana Farmasi (S.Farm).

B. VISI DAN MISI

Visi Program Studi S-1 Farmasi

Menjadi Program Studi yang Unggul dan Menghasilkan Sarjana Farmasi yang Bermutu, Berkompeten di Bidang Kefarmasian, dan Berwawasan Internasional

Misi Program Studi S-1 Farmasi

1. Mengelola Program Studi S-1 Farmasi yang sehat dan akuntabel menuju akreditasi unggul.
2. Menyelenggarakan Tridharma Perguruan Tinggi yang berkualitas, kreatif, dan inovatif di bidang kefarmasian, khususnya bahan alam sesuai perkembangan iptek.
3. Menjalinkan kerja sama di bidang kefarmasian dengan berbagai kemitraan di tingkat nasional dan internasional.
4. Membentuk karakter mahasiswa yang unggul dan berbudi pekerti luhur sehingga menghasilkan lulusan yang berdaya saing tinggi dan berjiwa *pharmapreneur*.

Tujuan Program Studi S-1 Farmasi

1. Terwujudnya Program Studi yang sehat dan akuntabel menuju akreditasi unggul.
2. Terselenggaranya kegiatan akademik dan pendukung akademik yang berkualitas dengan mengikuti perkembangan teknologi.
3. Terwujudnya penelitian yang berkualitas dan bernilai guna di bidang kefarmasian, khususnya bahan alam.
4. Terwujudnya kegiatan pengabdian kepada masyarakat di bidang kefarmasian yang kreatif dan inovatif sesuai perkembangan iptek.
5. Terciptanya kerja sama bidang kefarmasian dengan berbagai kemitraan di tingkat nasional dan internasional.

6. Meningkatnya kegiatan kemahasiswaan di bidang akademik dan nonakademik untuk membentuk karakter mahasiswa yang unggul dan berbudi pekerti luhur.
7. Dihasilkannya Sarjana Farmasi yang berdaya saing dan berjiwa *pharmapreneur*.

C. PROFIL LULUSAN

- a. *Care-giver*
- b. *Teacher/Educator, Drug informer.*
- c. *Scientific comprehension & Research abilities, Life-long learner*
- d. *Leader, Decision maker, Manager*
- e. *Communicator, Teamwork abilities*
- f. *Personnal/ Professional responsibilities.*
- g. *Entrepreneur*
- h. *Natural product developer*
- i. *Agent of Change*

D. KOMPETENSI LULUSAN

Kompetensi lulusan program studi S1 Farmasi dinyatakan dalam Capaian Pembelajaran Lulusan (CPL) yang mengacu kepada Kerangka Kualifikasi Nasional Indonesia (KKNI), Standar Nasional Pendidikan Tinggi (SN Dikti) pada KKNI dan Capaian Pembelajaran APTFI serta Organisasi Profesi. CPL Program studi S1 Farmasi USB, meliputi :

1. Sikap

- a. Bertakwa kepada Tuhan Yang Maha Esa dan mampu menunjukkan sikap religius;
- b. Menjunjung tinggi nilai kemanusiaan dalam menjalankan tugas berdasarkan agama, moral, dan etika;
- c. Menginternalisasi nilai, norma, dan etika akademik;
- d. Berkontribusi dalam peningkatan mutu kehidupan bermasyarakat, berbangsa, bernegara, dan kemajuan peradaban berdasarkan Pancasila;
- e. Menunjukkan sikap bertanggungjawab atas pekerjaan di bidang keahliannya secara mandiri; dan

- f. Bekerja sama dan memiliki kepekaan sosial serta kepedulian terhadap masyarakat dan lingkungan
- g. Taat hukum dan disiplin dalam kehidupan bermasyarakat dan bernegara;
- h. Menginternalisasi semangat kemandirian, kejuangan, dan kewirausahaan.
- i. Menghargai keanekaragaman budaya, pandangan, agama, dan kepercayaan, serta pendapat atau temuan orisinal orang lain;
- j. Berperan sebagai warga negara yang bangga dan cinta tanah air, memiliki nasionalisme serta rasa tanggungjawab pada negara dan bangsa;

2. *Ketrampilan Umum*

- a. Mampu menerapkan pemikiran logis, kritis, sistematis, dan inovatif dalam konteks pengembangan atau implementasi ilmu pengetahuan dan teknologi yang memperhatikan dan menerapkan nilai humaniora yang sesuai dengan bidang keahliannya
- b. Mampu menunjukkan kinerja mandiri, bermutu, dan terukur
- c. Mampu mengkaji implikasi pengembangan atau implementasi ilmu pengetahuan teknologi yang memperhatikan dan menerapkan nilai humaniora sesuai dengan keahliannya berdasarkan kaidah, tata cara dan etika ilmiah dalam rangka menghasilkan solusi, gagasan, desain atau kritik seni, menyusun deskripsi saintifik hasil kajiannya dalam bentuk skripsi atau laporan tugas akhir, dan mengunggahnya dalam laman perguruan tinggi;
- d. Mampu menyusun deskripsi saintifik hasil kajian tersebut di atas dalam bentuk skripsi atau laporan tugas akhir, dan mengunggahnya dalam laman perguruan tinggi
- e. Mampu mengambil keputusan secara tepat dalam konteks penyelesaian masalah di bidang keahliannya, berdasarkan hasil analisis informasi dan data
- f. Mampu memelihara dan mengembangkan jaringan kerja dengan pembimbing, kolega, sejawat baik di dalam maupun di luar lembaganya
- g. Mampu bertanggungjawab atas pencapaian hasil kerja kelompok dan melakukan supervisi dan evaluasi terhadap penyelesaian pekerjaan yang ditugaskan kepada pekerja yang berada di bawah tanggungjawabnya
- h. Mampu melakukan proses evaluasi diri terhadap kelompok kerja yang berada dibawah tanggung jawabnya, dan mampu mengelola pembelajaran secara mandiri

- i. Mampu mendokumentasikan, menyimpan, mengamankan, dan menemukan kembali data untuk menjamin kesahihan dan mencegah plagiasi

3. Ketrampilan Khusus

1. Care-giver

- a. Mampu mengidentifikasi masalah terkait obat dan alternatif solusinya untuk mengoptimalkan terapi.
- b. Mampu melakukan pelayanan sediaan farmasi dan alat kesehatan sesuai prosedur.
- c. Mampu menyiapkan sediaan farmasi yang aman, efektif, stabil dan bermutu.
- d. Mampu menerapkan ilmu dan teknologi kefarmasian dalam pengembangan sediaan farmasi yang aman, efektif, stabil dan bermutu.

2. Teacher/Educator, Drug informer.

- a. Mampu mencari dan/atau menelusur kembali, menganalisis, mengevaluasi, mensintesis, dan mendiseminasikan informasi terkait obat dan sediaan farmasi lainnya.
- b. Mampu menyediakan dan mendiseminasikan informasi terkait obat dan pengobatan dalam upaya promotif dan preventif kesehatan masyarakat

3. Scientific comprehension & Research abilities, Life-long learner

- a. Menunjukkan penguasaan konsep teoritis tentang obat dan aktivitas biologis yang dihasilkannya.
- b. Mampu menerapkan konsep teoritis dan matematis dalam melakukan analisis fenomena fisika, fisikokimia, dan biologi.
- c. Mampu menerapkan konsep teoritis berbagai bidang ilmu kefarmasian dalam melakukan riset bidang kefarmasian.
- d. Mampu meningkatkan pengetahuan, ketrampilan dan kemampuan diri secara berkelanjutan.

4. Leader, Decision maker, Manager

- a. Mampu mengambil keputusan yang tepat berdasarkan analisis informasi dan data,

dan mampu memberikan petunjuk dalam memilih berbagai alternatif solusi secara mandiri dan kelompok.

5. Communicator, Teamwork abilities

- a. Mampu mengaplikasikan bidang keahliannya dan memanfaatkan ilmu pengetahuan, teknologi, dan/atau seni pada bidangnya dalam penyelesaian masalah serta mampu beradaptasi terhadap situasi yang dihadapi.
- b. Mampu mengaplikasikan bidang keahliannya dan memanfaatkan ilmu pengetahuan, teknologi, dan/atau seni pada bidangnya dalam penyelesaian masalah serta mampu beradaptasi terhadap situasi yang dihadapi.

6. Personnal/ Professional responsibilities.

- a. Mampu mengambil keputusan yang tepat berdasarkan analisis informasi dan data, dan mampu memberikan petunjuk dalam memilih berbagai alternatif solusi secara mandiri dan kelompok.

7. Entrepreneur

- a. Mampu merumuskan gagasan dan memformulasikan dalam rancangan wirausaha di bidang kefarmasian

8. Natural product developer

- a. Mampu melakukan pemisahan, pemurnian dan identifikasi senyawa alamiah.
- b. Mampu menformulasi produk sediaan farmasi berbasis bahan alam
- c. Mampu mengembangkan pemanfaatan bahan alam dalam pengobatan berdasarkan data empiris dan ilmiah.

9. Agent of Change

- a. Mampu menyusun, mendesain dan menggunakan big data / teknologi yang digunakan untuk memberikan informasi obat kepada masyarakat

D. KRITERIA KELULUSAN

a. Kriteria kelulusan suatu mata kuliah

Pola asesmen/penilaian pembelajaran, proses perbaikan serta batas nilai kelulusan setiap mata kuliah diatur sebagai berikut:

1. Asesmen dilakukan baik secara terjadwal maupun secara mandiri oleh dosen. Setiap asesmen dilakukan untuk mengukur ketercapaian kemampuan akhir yang diharapkan.
2. Asesmen terjadwal untuk mata kuliah teori dilakukan dalam bentuk UKAD ((Ujian atas Kompetensi Akhir Yang Diharapkan) sebanyak 2 kali, yaitu setelah 7 kali tatap muka (disebut UKAD 1-2) dan setelah 14 kali tatap muka (disebut UKAD 3-4).
3. Alokasi waktu untuk UKAD 1-2 maupun 3-4 adalah sebagai berikut: 60 menit (1 sks), 90 menit (2 sks), dan 120 menit (3 sks).
4. Asesmen tidak terjadwal bisa dilaksanakan secara mandiri oleh dosen di dalam rentang waktu 7 kali tatap muka, sebelum UKAD 1-2 dan UKAD 3-4.
5. Apabila dari hasil asesmen mandiri mahasiswa dianggap tidak bisa memenuhi batas kelulusan, maka dosen harus melaksanakan proses perbaikan yang bentuknya diserahkan pada kebijakan masing-masing dosen (kuis, tugas, portfolio, dsb).
6. Asesmen untuk mata kuliah praktikum dilaksanakan 2 kali dalam satu semester (UKAD 1-2 dan UKAD 3-4) yang waktunya diserahkan pada kebijakan masing-masing dosen pengampu. Asesmen tidak juga dilaksanakan setiap tatap muka perkuliahan praktikum (dalam bentuk pretest, posttest, performa, laporan, diskusi, tugas, dsb).
7. Nilai akhir adalah gabungan nilai UKAD 1-2, UKAD 3-4 dan asesmen mandiri.
8. Bila mahasiswa tidak mencapai nilai akhir C 2,0 (60) harus mengulang di semester yang sama pada tahun berikutnya.
9. Pengambilan mata kuliah dengan prasyarat, maka mata kuliah prasyarat tersebut sudah pernah ditempuh dan lulus.

b. Kriteria kelulusan akhir program

- c. Menyelesaikan beban studi 148 sks
- d. Indeks prestasi kumulatif $\geq 2,75$
- e. Tidak ada nilai D dan E

- f. Telah lulus English Proficiency Center (EPC)
- g. Telah lulus Pendidikan Anti Korupsi (PAK)
- h. Telah mengikuti kegiatan Pengenalan Program Studi dan Program Pendidikan (PPSPP) dan Latihan Kepemimpinan dan Manajemen Mahasiswa Tingkat Pradasar (LKMM-PD).

Penetapan predikat kelulusan pendidikan Sarjana Farmasi (Alih Jenjang) berdasarkan Indeks Prestasi Kumulatif (IPK) dengan ketentuan sebagai berikut:

IPK 2,75-3,00 : lulus dengan memuaskan

IPK 3,01-4,00 : Lulus sangat memuaskan

LAIN-LAIN

Aturan Penilaian:

Batas masa studi mahasiswa S1 Farmasi adalah 5 tahun.

Skala penilaian adalah skala 5

Nilai batas lulus setiap mata kuliah adalah 2,0 (C).

Konversi nilai skala 5 dan skala 100

Menggunakan sistem penilaian PAP

Tugas Akhir:

Tugas akhir pada kurikulum program studi S1 Farmasi meliputi kegiatan penyusunan proposal skripsi, skripsi dan seminar hasil skripsi. Pelaksanaan kegiatan penyusunan proposal skripsi, skripsi dan seminar hasil skripsi mengacu pada SK Dekan Nomor: 0120/H1-4/10.08.2015 tentang pelaksanaan Proposal Skripsi , Skripsi dan Seminar Hasil Skripsi.

STRUKTUR KURIKULUM DALAM SEMESTER

A . Program Studi yang Tersedia :

D3 Farmasi

D3 Anafarma

B. Beban Studi :

Beban studi masing-masing jurusan berbeda, tergantung pada kajian konversi kurikulum D3 ke S1 dan dapat disimpulkan bahwa sebelum mahasiswa ditempatkan di semester 5, mahasiswa wajib menempuh mata kuliah sebagai berikut :

Mata kuliah yang wajib ditempuh :

Kurikulum 2012	SKS
S-1 Kur 2015	148
D3 Farm Diakui	73
D3 Anafarma Diakui	59

Kurikulum 2018	SKS
S-1 Kur 2015	148
D3 Farm Diakui	79
D3 Anafarma Diakui	61

SKS Yang Harus Ditempuh	SKS
D- III Farmasi	75
D- III Anafarma	89

SKS Yang Harus Ditempuh	SKS
D- III Farmasi	69
D- III Anafarma	87

C. Kurikulum

Kurikulum yang dipakai dibuat sedemikian rupa mengacu pada Kurikulum Nasional dan bisa dipakai untuk melanjutkan ke jenjang Pendidikan yang lebih tinggi. Didesain mengacu pada Sistem Kredit Semester (SKS).

Berdasar Kurikulum 2012

Sebaran Mata Kuliah yang wajib ditempuh:

Matrikulasi			
No	Makul	D3 Far	D3 Ana
1	Biologi Sel & Molekuler	2	2
2	Praktikum Kimia Organik	0	1
3	Kimia organik II	2	2
4	Farmasi Fisika I	0	2
5	Anatomi Patofisiologi Manusia	0	3
6	Praktikum Anatomi Patofisiologi Manusia	0	1
7	Praktikum Botani Farmasi	1	1
		5	12

Semester 5

No	Makul	D3 Far	D3 Ana
1	Praktikum Farmasi Praktis I	0	1
2	Mikrobiologi Klinik & Parasitologi	2	0
3	Biokimia	0	3
4	Farmasi Fisika II	2	2
5	Farmakologi- Toksikologi I	0	2
6	Praktikum Farmakologi - Toksikologi I	0	1
7	Praktikum Biokimia	0	1
8	Praktikum Farmasi Fisika	0	1
9	Bioteknologi Farmasi	2	0
10	Farmakoterapi Sistem Endokrin, Saluran Cerna & Nafas	3	3
11	Isolasi dan Analisis Tumbuhan Obat	2	2
12	Konseling & Pelayanan Informasi Obat	2	2
13	Praktikum Bioteknologi Farmasi	1	1
14	Praktikum Isolasi dan Analisis Tumbuhan Obat	1	1
		15	20

Semester 6

No	Makul	D3 Far	D3 Ana
1	Farmasi Praktis II	0	2
2	Penelusuran Pustaka	1	1
3	Kimia Medisinal	2	2
4	Biofarmasi & Farmakokinetik	3	3
5	Kewirausahaan	2	2
6	Farmakologi- Toksikologi II	2	2
7	Praktikum Farmakologi-Toksikologi II	0	1
8	Praktikum Biofarmasi & Farmakokinetik	1	1
9	Praktikum Farmasi Praktis II	0	1
10	Pemastian Mutu Sediaan Farmasi	3	0
11	Farmakoterapi Sistem Renal, Kardiovaskular, & Sistem Syaraf	3	3
12	Analisis & Standarisasi Obat Bahan Alam	2	0
13	Formulasi & Teknologi Sediaan Cair Semi Pad	0	2
14	Manajemen Farmasi	0	2
15	Praktikum Pemastian Mutu Sediaan Farmasi	1	0
16	Praktikum Analisis & Standarisasi Obat Bahan Alam	1	0
17	Praktikum Formulasi & Teknologi Sediaan Cair Semi Padat	0	1
18	Mata Kuliah Pilihan I	2	0
		23	23

Semester 7

NO	Makul	D3 Far	D3 Ana
1	Formulasi & Teknologi Sediaan Padat	0	2
2	Praktikum Formulasi & Teknologi Sediaan Padat	0	1
3	Imunologi	2	2
4	Farmasi Praktis III	2	2
5	Praktikum FarmasiPraktis III	1	1
6	Budi Pekerti IV	1	1
7	Farmakoterapi Infeksi dan Malignansi	3	3
8	Teknologi Sediaan Fitofarmasetik	0	1
9	Formulasi & Teknologi Sediaan Steril	0	2
10	Fitomedisin	2	2
11	Praktikum Teknologi Sediaan Fitofarmasetik	0	1
12	Praktikum Formulasi & Teknologi Sediaan Steril	0	1
13	Proposal Skripsi*	1	1
14	Mata Kuliah Pilihan II	2	2
15	Mata Kuliah Pilihan III	2	0
16	Mata Kuliah Pilihan IV	2	0
		18	22

Semester 8

NO	Makul	D3 Far	D3 Ana
1	KKN**	3	3
2	Skripsi***	4	4
3	Seminar***	1	1
4	KKL Apotek	2	2
		10	10

	D3 Farm	D-3 Ana
Matrikulasi	5	12
Semester 5	15	20
Semester 6	23	23
Semester 7	18	22
Semester 8	10	10
	71	87

		D3 farm	D3 Ana
Matrikulasi			
	Teori	4	9
	Praktek	1	3
Semester 5			
	Teori	13	14
	Praktek	2	6
Semester 6			
	Teori	20	19
	Praktek	3	4
Semester 7			
	Teori	16	17
	Praktek	2	5
Semester 8			
	Teori	0	0
	Praktek	10	10

Berdasarkan Kurikulum 2018:

Sebaran Mata kuliah yang wajib ditempuh

Matrikulasi			
No	Matakuliah	D3 Far	D3 Ana
1	Biologi Sel & Molekuler	2	2
2	Praktikum Kimia Organik	0	1
3	Kimia organik II	2	2
4	Farmasi Fisika I	0	2
5	Anatomi Patofisiologi Manusia	0	3
6	Praktikum Anatomi Patofisiologi Manusia	0	1
7	Praktikum Botani Farmasi	1	1
		5	12

Semester 5			
No	Makul	D3 Far	D3 Ana
1	Praktikum Farmasi Praktis I	0	1
2	Mikrobiologi Klinik & Parasitologi	2	0
3	Biokimia	0	3
4	Farmasi Fisika II	2	2
5	Farmakologi- Toksikologi I	0	2
6	Praktikum Farmakologi - Toksikologi I	0	1
7	Praktikum Biokimia	0	1
8	Praktikum Farmasi Fisika	0	1
9	Bioteknologi Farmasi	2	0
10	Farmakoterapi Sistem Endokrin, Saluran Cerna & Nafas	3	3

11	Isolasi dan Analisis Tumbuhan Obat	2	2
12	Konseling & Pelayanan Informasi Obat	2	2
13	Praktikum Bioteknologi Farmasi	1	1
14	Praktikum Isolasi dan Analisis Tumbuhan Obat	1	1
		15	20

Semester 6

No	Makul	D3 Far	D3 Ana
1	Farmasi Praktis II	0	2
2	Penelusuran Pustaka	1	1
3	Kimia Medisinal	2	2
4	Biofarmasi & Farmakokinetik	3	3
5	Kewirausahaan	2	2
6	Farmakologi- Toksikologi II	2	2
7	Praktikum Farmakologi-Toksikologi II	0	1
8	Praktikum Biofarmasi & Farmakokinetik	1	1
9	Praktikum Farmasi Praktis II	0	1
10	Pemastian Mutu Sediaan Farmasi	3	0
11	Farmakoterapi Sistem Renal, Kardiovaskular, & Sistem Syaraf	3	3
12	Analisis & Standarisasi Obat Bahan Alam	2	0
13	Formulasi & Teknologi Sediaan Cair Semi Pad	0	2
14	Manajemen Farmasi	0	2
15	Praktikum Pemastian Mutu Sediaan Farmasi	1	0
16	Praktikum Analisis & Standarisasi Obat Bahan Alam	1	0
17	Praktikum Formulasi & Teknologi Sediaan Cair Semi Padat	0	1
18	Mata Kuliah Pilihan I	2	0
		23	23

Semester 7

NO	Makul	D3 Far	D3 Ana
1	Formulasi & Teknologi Sediaan Padat	0	2
2	Praktikum Formulasi & Teknologi Sediaan Padat	0	1
3	Imunologi	2	2
4	Farmasi Praktis III	2	2
5	Praktikum Farmasi Praktis III	1	1
6	Budi Pekerti IV	1	1
7	Farmakoterapi Infeksi dan Malignansi	3	3
8	Teknologi Sediaan Fitofarmasetik	0	1
9	Formulasi & Teknologi Sediaan Steril	0	2
10	Fitomedisin	2	2
11	Praktikum Teknologi Sediaan Fitofarmasetik	0	1
12	Praktikum Formulasi & Teknologi Sediaan Steril	0	1
13	Proposal Skripsi*	1	1
14	Mata Kuliah Pilihan II	2	2

15	Mata Kuliah Pilihan III	2	0
16	Mata Kuliah Pilihan IV	2	0
		18	22

Semester 8

NO	Makul	D3 Far	D3 Ana
1	KKN*	3	3
2	Skripsi**	4	4
3	Seminar***	1	1
4	KKL Apotek*	0	2
		8	10

	D3 Farm	D-3 Ana
Matrikulasi	5	12
Semester 5	15	20
Semester 6	23	23
Semester 7	18	22
Semester 8	8	10
	71	87

Sebaran SKS Teori Praktek		D3 Farmasi	D3 Anafarma
Matrikulasi			
	Teori	4	9
	Praktek	1	3
Semester 5			
	Teori	13	14
	Praktek	2	6
Semester 6			
	Teori	20	19
	Praktek	3	4
Semester 7			
	Teori	16	17
	Praktek	2	5
Semester 8			
	Teori	0	0
	Praktek	8	10

Rekapitulasi Sebaran		D3 Farmasi	D3 Anafarma
Teori Yang Harus Ditempuh		53	59
Praktek Yang Harus Ditempuh		16	28
Jumlah (sks)		69	87

Sebaran Mata Kuliah di Program Studi S1 Farmasi Universitas Setia Budi

SEMESTER 1				Prasyarat
No	Kode	Mata Kuliah	sks	
1	A 1 0 01 06 1 15	Budi Pekerti I	1	
2	A 1 0 02 06 2 15	Pendidikan Agama	2	
3	A 1 0 08 06 2 15	Pendidikan Pancasila	2	
4	A 1 0 09 06 2 15	Bahasa Indonesia	2	
5	A 1 0 10 06 2 15	Matematika	2	
6	A 1 0 11 06 2 15	Farmasi Praktis I	2	
7	A 1 0 12 06 2 15	Kimia Farmasi	2	
8	A 1 0 13 06 2 15	Kimia Organik I	2	
9	A 1 0 14 06 2 15	Biologi Sel & Molekuler	2	
10	A 1 1 15 12 1 15	Praktikum Kimia Farmasi	1	
11	A 1 1 16 12 1 15	Praktikum Farmasi Praktis I	1	
12	A 1 1 17 12 1 15	Praktikum Kimia Organik	1	
		TOTAL sks	20	

SEMESTER 2				Prasyarat
No	Kode	Mata Kuliah	sks	
1	A 2 0 01 06 2 15	Pendidikan Kewarganegaraan	2	
2	A 2 0 02 06 3 15	Kimia Analisis	3	A 1 0 12 06 2 15
3	A 2 0 03 06 2 15	Mikrobiologi Farmasi	2	A 1 0 14 06 2 15
4	A 2 0 04 06 2 15	Kimia organik II	2	A 1 0 13 06 2 15
5	A 2 0 05 06 2 15	Farmasi Fisika I	2	
6	A 2 0 06 06 2 15	Botani Farmasi	2	A 1 0 14 06 2 15
7	A 2 0 07 06 2 15	Anatomi Patofisiologi Manusia	3	A 1 0 14 06 2 15
8	A 2 1 08 12 1 15	Praktikum Anatomi Patofisiologi Manusia	1	A 1 0 14 06 2 15
9	A 2 1 09 12 1 15	Praktikum Botani Farmasi	1	A 1 0 14 06 2 15
10	A 2 1 10 12 1 15	Praktikum Kimia Analisis	1	A 1 0 12 06 2 15
11	A 2 1 11 12 1 15	Praktikum Mikrobiologi Farmasi	1	A 1 0 14 06 2 15
		TOTAL sks	20	

SEMESTER 3				Prasyarat
No	Kode	Mata Kuliah	sks	
1	A 3 0 01 06 1 15	Budi Pekerti II	1	A 1 0 01 06 1 15
2	A 3 0 02 06 2 15	Mikrobiologi Klinik & Parasitologi	2	A 2 0 03 06 2 15
3	A 3 0 03 06 3 15	Biokimia	3	A 1 0 14 06 2 15, A 1 0 13 06 2 15, A 2 0 04 06 2 15
4	A 3 0 04 06 2 15	Farmakognosi	2	A 2 0 06 06 2 15
5	A 3 0 05 06 2 15	Farmasi Fisika II	2	A 2 0 05 06 2 15
6	A 3 0 06 06 2 15	Analisis Instrumental	2	A 1 0 12 06 2 15, A 2 0 02 06 3 15
7	A 3 0 07 06 2 15	Bahasa Inggris	2	
8	A 3 0 08 06 2 15	Farmakologi-Toksikologi I	2	A 1 0 14 06 2 15, A 2 0 07 06 2 15

9	A 3 1 09 12 1 15	Praktikum Farmakologi-Toksikologi I	1	A 1 0 14 06 2 15, A 2 0 07 06 2 15
11	A 3 1 10 12 1 15	Praktikum Biokimia	1	A 1 0 14 06 2 15, A 1 0 13 06 2 15, A 2 0 04 06 2 15
12	A 3 1 11 18 1 15	Praktikum Analisis Instrumental	1	A 1 0 12 06 2 15, A 2 0 02 06 3 15
13	A 3 1 12 12 1 15	Praktikum Farmasi Fisika	1	
		TOTAL sks	20	

SEMESTER 4				Prasyarat
No	Kode	Mata Kuliah	sks	
1	A 4 0 01 06 2 15	Etika & Yurisprudensi Farmasi	2	
2	A 4 0 02 06 2 15	Farmasi Praktis II	2	A 1 0 11 06 2 15
3	A 4 0 03 06 1 15	Penelusuran Pustaka	1	
4	A 4 0 04 06 2 15	Kimia Medisinal	2	A 1 0 13 06 2 15, A 2 0 04 06 2 15, A 3 0 08 06 2 15
5	A 4 0 05 06 3 15	Biofarmasi & Farmakokinetik	3	A 2 0 02 06 3 15, A 3 0 08 06 2 15
6	A 4 0 06 06 2 15	Kewirausahaan	2	
7	A 4 0 07 06 2 15	Fitokimia	2	A 3 0 04 06 2 15
8	A 4 0 08 06 2 15	Farmakologi-Toksikologi II	2	A 3 0 08 06 2 15
9	A 4 1 09 12 1 15	Praktikum Farmakologi-Toksikologi II	1	A 3 0 08 06 2 15
10	A 4 1 10 12 1 15	Praktikum Fitokimia	1	A 3 0 04 06 2 15
11	A 4 1 11 12 1 15	Praktikum Biofarmasi & Farmakokinetik	1	A 3 0 08 06 2 15
12	A 4 1 12 12 1 15	Praktikum Farmasi Praktis II	1	A 1 0 11 06 2 15
		TOTAL sks	20	

SEMESTER 5				Prasyarat
No	Kode	Mata Kuliah	sks	
1	A 5 0 01 06 1 15	Budi Pekerti III	1	A 3 0 01 06 1 15
2	A 5 0 02 06 3 15	Metodologi Penelitian & Statistik	3	A 4 0 03 06 1 15
3	A 5 0 03 06 2 15	Formulasi & Teknologi Sediaan Padat	2	A 2 0 05 06 2 15, A 3 0 05 06 2 15
4	A 5 0 04 06 2 15	Bioteknologi Farmasi	2	A 1 0 14 06 2 15
5	A 5 0 05 06 2 15	Imunologi	2	A 3 0 08 06 2 15, A 4 0 08 06 2 15
6	A 5 0 06 06 3 15	Farmakoterapi Sistem Endokrin, Saluran Cerna & Nafas	3	A 3 0 08 06 2 15, A 4 0 08 06 2 15
7	A 5 0 07 06 2 15	Isolasi dan Analisis Tumbuhan Obat	2	A 4 0 07 06 2 15
8	A 5 0 08 06 2 15	Konseling & Pelayanan Informasi Obat	2	A 3 0 08 06 2 15, A 4 0 08 06 2 15
9	A 5 1 09 12 1 15	Praktikum Formulasi & Teknologi Sediaan Padat	1	A 2 0 05 06 2 15, A 3 0 05 06 2 15
10	A 5 1 10 12 1 15	Praktikum Bioteknologi Farmasi	1	A 1 0 14 06 2 15
11	A 5 1 11 12 1 15	Praktikum Isolasi dan Analisis Tumbuhan Obat	1	A 4 0 07 06 2 15
		TOTAL sks	20	

SEMESTER 6				Prasyarat
No	Kode	Mata Kuliah	sks	
1	A 6 0 01 06 3 15	Pemastian Mutu Sediaan Farmasi	3	A 3 0 06 06 2 15
2	A 6 0 02 06 3 15	Farmakoterapi Sistem Renal,	3	A 3 0 08 06 2 15, A 4 0 08 06 2 15

		Kardiovaskular, & Sistem Syaraf		
3	A 6 0 03 06 2 15	Analisis & Standarisasi Obat Bahan Alam	2	A 4 0 07 06 2 15
4	A 6 0 04 06 2 15	Farmasi Praktis III	2	A 4 0 02 06 2 15
5	A 6 0 05 06 2 15	Formulasi & Teknologi Sediaan Cair Semi Padat	2	A 2 0 05 06 2 15, A 3 0 05 06 2 15
6	A 6 0 06 06 2 15	Manajemen Farmasi	2	
7	A 6 1 07 12 1 15	Praktikum Pemastian Mutu Sediaan Farmasi	1	A 3 0 06 06 2 15
8	A 6 1 08 12 1 15	Praktikum Farmasi Praktis III	1	A 4 0 02 06 2 15
9	A 6 1 09 12 1 15	Praktikum Analisis & Standarisasi Obat Bahan Alam	1	A 4 0 07 06 2 15
10	A 6 1 10 12 1 15	Praktikum Formulasi & Teknologi Sediaan Cair Semi Padat	1	A 2 0 05 06 2 15, A 3 0 05 06 2 15
11	A 6 1 XX 04 2 15	Mata Kuliah Pilihan I	2	
TOTAL sks			20	

SEMESTER 7				Prasyarat
No	Kode	Mata Kuliah	sks	
1	A 7 0 01 06 1 15	Budi Pekerti IV	1	A 5 0 01 06 1 15
2	A 7 0 02 06 3 15	Farmakoterapi Infeksi dan Malignansi	3	
3	A 7 0 03 06 1 15	Teknologi Sediaan Fitofarmasetik	1	
4	A 7 0 04 06 2 15	Formulasi & Teknologi Sediaan Steril	2	A 2 0 05 06 2 15, A 3 0 05 06 2 15
5	A 7 0 05 06 2 15	Fitomedisin	2	
6	A 7 1 06 12 1 15	Praktikum Teknologi Sediaan Fitofarmasetik	1	
7	A 7 1 07 12 1 15	Praktikum Formulasi & Teknologi Sediaan Steril	1	A 2 0 05 06 2 15, A 3 0 05 06 2 15
8	A 7 1 08 01 1 15	KKL Apotek*	2	A 4 0 02 06 2 15
9	A 7 1 09 01 1 15	Proposal Skripsi*	1	A 5 0 02 06 3 15
10	A 7 0 XX 04 2 15	Mata Kuliah Pilihan II	2	A 2 0 05 06 2 15, A 3 0 05 06 2 15
11	A 7 0 XX 04 2 15	Mata Kuliah Pilihan III	2	
12	A 7 0 XX 04 2 15	Mata Kuliah Pilihan IV	2	
TOTAL sks			20	

SEMESTER 8				Prasyarat
No	Kode	Mata Kuliah	sks	
1	A 8 1 01 01 3 15	KKN*	3	
2	A 8 1 02 01 4 15	Skripsi**	4	
3	A 8 1 03 01 1 15	Seminar***	1	
TOTAL sks			8	

Daftar mata kuliah pilihan

SEMESTER 6:

No	Kode	Mata kuliah	sks	Prasyarat
1	A 6 0 11 04 2 15	Sintesis Obat	2	A 3 0 06 06 2 15
2	A 6 0 12 04 2 15	Kosmetikologi	2	A 3 0 08 06 2 15, A 4 0 08 06 2 15,

				A 3 0 06 06 2 15
3	A 6 0 13 04 2 15	Metode Farmakologi Eksperimental	2	
4	A 6 0 14 04 2 15	Kimia dan Toksikologi Forensik	2	A 1 0 08 06 2 15, A 2 0 04 06 2 15

SEMESTER 7:

No	Kode	Mata kuliah	sks	Prasyarat
5	A 7 0 10 04 2 15	Analisis Makanan Minuman dan Kosmetik	2	A 4 0 04 06 2 15
6	A 7 0 11 04 2 15	Swamedikasi	2	
7	A 7 0 12 04 2 15	Rancangan Obat	2	
8	A 7 0 13 04 2 15	Elusidasi Struktur	2	
9	A 7 0 14 04 2 15	Kimia Lingkungan Dan AMDAL	2	A 1 0 07 06 2 15, A 2 0 02 06 3 15, A 3 0 06 06 2 15
10	A 7 0 15 04 2 15	Teknologi Formulasi Sediaan Aerosol	2	A 1 0 07 06 2 15
11	A 7 0 16 04 2 15	Nano Farmasetika	2	
12	A 7 0 17 04 2 15	Pengembangan Produk Sediaan Farmasi	2	
13	A 7 0 18 04 2 15	Bioteknologi Medik	2	
14	A 7 0 19 04 2 15	Manajemen Farmasi Rumah Sakit	2	
15	A 7 0 20 04 2 15	Aromaterapi dan kosmetik bahan alam	2	
16	A 7 0 21 04 2 15	Pigmen alami	2	

Keterangan :

- *) open semester, sudah lulus 104 sks (untuk semester 6) dan 110 sks (untuk semester 7)
 - **) open semester, sudah lulus mata kuliah proposal tugas akhir
 - ***) open semester, sudah lulus skripsi, 5 kali menjadi peserta seminar terbuka skripsi dan 1 seminar internasional atau 2 kali seminar nasional.
- Untuk mengambil Mata kuliah bersyarat, mahasiswa harus lulus mata kuliah prasyaratnya.

BAB IV

POLA PENGEMBANGAN KEMAHASISWAAN

Pola pengembangan kemahasiswaan (Polbangmawa) merupakan suatu acuan yang dapat dipakai oleh Universitas Setia Budi dalam mengelola pengembangan kemahasiswaan untuk meningkatkan kualitas lulusan melalui program dan kegiatan kemahasiswaan. Kegiatan mahasiswa adalah segala kegiatan kurikuler dan/atau ekstrakurikuler yang dilakukan oleh mahasiswa, baik di dalam maupun di luar kampus. Kegiatan kurikuler adalah kegiatan pembelajaran yang diselenggarakan berdasarkan kurikulum yang bersifat wajib bagi mahasiswa. Kegiatan ekstrakurikuler adalah kegiatan mahasiswa yang merupakan kelengkapan dari kegiatan kurikuler, yang terdiri dari bidang penalaran dan kreativitas, kewirausahaan, kesejahteraan mahasiswa, minat dan bakat, organisasi kemahasiswaan.

Informasi layanan kemahasiswaan dapat diakses melalui SIM Kemahasiswaan dan Alumni di

www.kemahasiswaan.setiabudi.ac.id

A. HAK DAN KEWAJIBAN MAHASISWA

1. Hak mahasiswa

- a. Mendapatkan pendidikan agama yang dianutnya, dan diajarkan oleh pendidik yang seagama
- b. Mendapatkan pelayanan pendidikan sesuai dengan minat, bakat dan kemampuannya.
- c. Mendapatkan beasiswa bagi yang berprestasi, yang orang tuanya tidak mampu membiayai pendidikan.
- d. Mendapatkan biaya pendidikan bagi mereka yang orang tuanya tidak mampu membiayai pendidikannya.
- e. Pindah ke program pendidikan pada jalur dan satuan pendidikan lain yang setara setelah menempuh pendidikan selama 1 tahun.
- f. Menyelesaikan program pendidikan sesuai dengan kecepatan belajar masing masing dan tidak menyimpang dari ketentuan batas waktu yang ditetapkan.
- g. Menggunakan kebebasan akademik secara bertanggung jawab untuk menuntut ilmu dan mengkaji ilmu sesuai dengan norma dan susila yang berlaku dalam lingkungan akademik.
- h. Memanfaatkan fasilitas perguruan tinggi dalam rangka kelancaran proses pembelajaran.
- i. Mendapat bimbingan dari dosen yang bertanggung jawab atas program studi yang diikutinya dalam penyelesaian studinya.
- j. Memperoleh layanan informasi yang berkaitan dengan Program Studi yang diikutinya serta hasil belajarnya.
- k. Memperoleh layanan kesejahteraan sesuai dengan peraturan perundang undangan yang berlaku.
- l. Memanfaatkan sumber daya perguruan tinggi melalui perwakilan/organisasi kemahasiswaan untuk mengurus dan mengatur kesejahteraan, minat dan tata kehidupan bermasyarakat.
- m. Ikut serta dalam kegiatan organisasi mahasiswa perguruan tinggi yang bersangkutan.
- n. Memperoleh pelayanan khusus bilamana menyandang cacat.

2. Kewajiban mahasiswa

- a. Menjaga norma-norma pendidikan untuk menjamin keberlangsungan proses dan keberhasilan pendidikan.
- b. Mematuhi semua peraturan / ketentuan yang berlaku di Universitas Setia Budi.
- c. Ikut memelihara sarana dan prasarana serta kebersihan, ketertiban dan keamanan Universitas Setia Budi.

- d. Menghargai ilmu pengetahuan, teknologi dan atau kesenian.
- e. Menjaga kewibawaan dan nama baik Universitas Setia Budi.
- f. Menjunjung tinggi kebudayaan nasional.
- g. Ikut menanggung biaya penyelenggaraan pendidikan, kecuali bagi peserta didik yang dibebaskan dari kewajiban tersebut sesuai dengan peraturan perundang-undangan yang berlaku.

B. ORGANISASI KEMAHASISWAAN

Organisasi kemahasiswaan USB diselenggarakan berdasarkan prinsip dari, untuk dan oleh mahasiswa dengan memberikan peranan dan keleluasaan kepada mahasiswa, dengan tetap mengacu pada rambu-rambu dan ketentuan yang berlaku. Organisasi kemahasiswaan USB bertujuan untuk pengembangan diri potensi mahasiswa sebagai insan akademis dan calon ilmuwan ke arah perluasan wawasan dan penguatan kecendekiawanan serta integritas kepribadian untuk mencapai tujuan Pendidikan Tinggi. Kedudukan organisasi kemahasiswaan di USB merupakan kelengkapan non-struktural, untuk yang di tingkat Universitas ditetapkan dengan Surat Keputusan Rektor dan di tingkat Fakultas dan Program Studi ditetapkan dengan Surat Keputusan Dekan. Organisasi kemahasiswaan USB merupakan wadah kegiatan ekstrakurikuler bagi mahasiswa untuk melengkapi kegiatan kurikuler yang disalurkan melalui lembaga organisasi kemahasiswaan yang ada di USB.

Organisasi kemahasiswaan paling sedikit memiliki fungsi untuk:

1. Mewadahi kegiatan mahasiswa dalam mengembangkan bakat, minat, dan potensi mahasiswa;
2. Mengembangkan kreativitas, kepekaan, daya kritis, keberanian, dan kepemimpinan, serta rasa kebangsaan;
3. Memenuhi kepentingan dan kesejahteraan mahasiswa; dan
4. Mengembangkan tanggung jawab sosial melalui kegiatan Pengabdian kepada Masyarakat.

Lembaga Organisasi Kemahasiswaan Universitas Setia Budi terdiri dari:

1. Tingkat Universitas
 - a. Badan Eksekutif Mahasiswa (BEM)
 - b. Badan Legislatif Mahasiswa (BLM)
 - c. Unit Kegiatan Mahasiswa (UKM)
2. Tingkat Fakultas:
 - a. Badan Legislatif Mahasiswa (BLM)
 - b. Badan Eksekutif Mahasiswa (BEM)
3. Tingkat Program Studi: Himpunan Mahasiswa Jurusan (HMJ)/Himpunan Mahasiswa Program Studi (Himaprodi)

C. RUANG LINGKUP KEGIATAN KEMAHASISWAAN

1. Bidang penalaran, keilmuan, kreativitas, kewirausahaan

Program dan kegiatan kemahasiswaan yang bertujuan menanamkan sikap ilmiah, merangsang daya kreasi dan inovasi, meningkatkan kemampuan meneliti dan menulis karya ilmiah, pemahaman profesi, dan kerja sama mahasiswa dalam tim. Kegiatan yang bisa diikuti adalah:

- a. Program Kreativitas Mahasiswa (PKM)
- b. Pekan Ilmiah Mahasiswa Tingkat Nasional (PIMNAS)
- c. Kompetisi Bisnis Mahasiswa Indonesia (KBMI)
- d. Expo Kewirausahaan Mahasiswa Indonesia (KMI EXPO)
- e. Program Pembinaan Mahasiswa Wirausaha (P2MW)

- f. Pemilihan Mahasiswa Berprestasi (Mawapres)
- g. *National University Debating Championship* (NUDC)
- h. Kompetisi Nasional Matematika dan Ilmu Pengetahuan Alam (KNMIPA-PT)
- i. Kompetisi Pemikiran Kritis Mahasiswa (KPKM)
- j. Kompetisi Debat Mahasiswa Indonesia (KDMI)
- i. Lomba Karya Tulis Ilmiah
- j. Seminar akademik
- k. Riset institusional
- l. Latihan Kepemimpinan Mahasiswa
- m. Kunjungan studi bidang kelembagaan dan keilmuan
- n. Kompetisi bidang penalaran lainnya

1. Bidang minat dan bakat mahasiswa

Program dan kegiatan kemahasiswaan yang bertujuan untuk meningkatkan kemampuan mahasiswa dalam manajemen praktis, berorganisasi, menumbuhkan apresiasi terhadap olahraga dan seni, cinta alam, jurnalistik, dan bakti sosial. Kegiatan yang bisa diikuti adalah :

- a). Latihan Keterampilan Manajemen Mahasiswa (LKMM)
 - b). Unit Kegiatan Mahasiswa
 - 1). Bidang Olah Raga
 - a. UKM Sepak Bola
 - b. UKM Bola Volley
 - c. UKM Bola Basket
 - d. UKM Bulu Tangkis
 - e. UKM Mahasiswa Pecinta Alam
 - Mahasiswa Pecinta Alam Universitas Setia Budi (MPA USB)
 - Wahana Pecinta Alam (Wapala) Exess
 - Mahasiswa Pecinta Alam (Mapala) Kalbugiri
 - Mahasiswa Pecinta Alam (Mapala) Akafapala
 - 2). Bidang Kerohanian
 - a. UKM Forum Silaturahmi Mahasiswa Islam (Fosmi)
 - b. UKM Persekutuan Mahasiswa Kristen (PMK) Katharos
 - c. UKM Komunitas Mahasiswa Katolik (KMK) St. Priska
 - 3). Bidang Kesenian
 - a. UKM Paduan Suara Mahasiswa (PSM) Acuto Choir
 - b. UKM Teater Hitam Putih
 - c. UKM Karawitan *Sak Deg Sak Nyet*
 - 4). Bidang Kesehatan
 - a. UKM Korps Suka Rela (KSR) Palang Merah Indonesia Unit USB
 - 5). Bidang Multi Media
 - a. UKM Multimedia Karya Kita
 - 6). Bidang Kewirausahaan
 - a. Pusat Kewirausahaan Mahasiswa
 - c). *English Club*
 - d) Pusat Informasi Konseling-Remaja (PIK-R Candra Kusuma)
 - e) Riset dan Pengkaryaan Mahasiswa (RISTEKSA)
- a) Program kompetisi minat bakat nasional yang diselenggarakan Kemenristekdikti
- 1). Pekan Olahraga Mahasiswa Tingkat Nasional (Pomnas)

- 2). Pekan Seni Mahasiswa Nasional (Peksiminas)
- 3). Musabaqatilawatil Qur'an (MTQ) Mahasiswa Nasional
- 4). Festival Film Mahasiswa Indonesia (FFMI)
- 5) Program Hibah Bina Desa (PHBD)
- 6). Program kompetisi minat bakat lainnya

2. Bidang kesejahteraan mahasiswa

- a. Beasiswa
- b. Asuransi Kesehatan/Kecelakaan
- c. Bimbingan Konseling
- d. Dana sosial USB
- e. Pos Kesehatan

D. BIDANG PENALARAN, KEILMUAN, KREATIVITAS, KEWIRAUSAHAAN

1. PROGRAM KREATIVITAS MAHASISWA (PKM)

(Sumber : Pedoman PKM Tahun 2022)

Pedoman PKM selalu diperbaharui setiap tahunnya yang dapat diunduh di www.kemahasiswaan.setiabudi.ac.id

Lulusan Perguruan Tinggi dituntut untuk memiliki *academic knowledge*, *skill of thinking*, *management skill*, dan *communication skill*. Kekurangan atas salah satu dari keempat keterampilan/kemahiran tersebut dapat menyebabkan berkurangnya mutu lulusan. Sinergisme akan tercermin melalui kemampuan lulusan dalam kecepatan menemukan solusi atas persoalan atau yang dihadapinya. Perilaku dan pemikiran yang ditunjukkan akan bersifat konstruktif realistis, artinya kreatif (unik dan bermanfaat) serta dapat diwujudkan. Kemampuan berpikir dan bertindak kreatif pada hakekatnya dapat dilakukan setiap manusia apalagi yang menikmati pendidikan tinggi.

Kreativitas merupakan penjelmaan integratif dari tiga faktor utama dalam diri manusia, yaitu: pikiran (kognitif), perasaan (afektif), dan keterampilan (psikomotorik). Dalam faktor pikiran terdapat imajinasi, persepsi dan nalar. Faktor perasaan terdiri dari emosi, estetika, dan harmonisasi. Sedangkan faktor keterampilan mengandung bakat, faal tubuh, dan pengalaman. Dengan demikian, agar mahasiswa dapat mencapai level kreatif, ketiga faktor termaksud diupayakan agar optimal dalam sebuah kegiatan yang diberi nama Program Kreativitas Mahasiswa (PKM).

Kegiatan pendidikan, penelitian dan pengabdian kepada masyarakat yang selama ini sarat dengan partisipasi aktif mahasiswa, diintegrasikan ke dalam satu wahana, yaitu PKM. PKM dikembangkan untuk mengantarkan mahasiswa mencapai taraf pencerahan kreativitas dan inovasi berlandaskan penguasaan sains dan teknologi serta keimanan yang tinggi. Dalam rangka mempersiapkan diri menjadi pemimpin yang cendekiawan, wirausahawan serta berjiwa mandiri dan arif, mahasiswa diberi peluang untuk mengimplementasikan kemampuan, keahlian, sikap, tanggungjawab, membangun kerjasama tim maupun mengembangkan kemandirian melalui kegiatan yang kreatif dalam bidang ilmu yang ditekuni. PKM dialokasikan di Direktorat Kemahasiswaan, Direktorat Jenderal Pembelajaran dan Kemahasiswaan (Belmawa), Kementerian Riset, Teknologi dan Pendidikan Tinggi, bagi seluruh Perguruan Tinggi melalui penyediaan dana yang bersifat kompetitif, akuntabel dan transparan.

PKM secara umum bertujuan untuk meningkatkan iklim akademik yang kreatif, inovatif, visioner, solutif dan mandiri. Meningkatkan mutu peserta didik (mahasiswa) di Perguruan Tinggi agar kelak dapat menjadi anggota masyarakat yang memiliki kemampuan akademis dan/atau profesional yang dapat menerapkan, mengembangkan dan meyebarluaskan ilmu pengetahuan, teknologi dan/atau kesenian serta memperkaya budaya nasional. PKM mencakup 8 (delapan) bidang yang masing -

masing memiliki tujuan spesifik.

Tujuan PKM adalah memandu mahasiswa menjadi pribadi yang :

- (1) tahu aturan, taat aturan
- (2) kreatif, inovatif dan
- (3) objektif kooperatif dalam membangun KEBHINEKATUNGGALIKAN intelektual.

PKM menumbuh kembangkan *HOTS (Higher Order Thinking Skills), Creative Thinking, Critical Thinking* melalui implementasi filosofi Tri Dharma Perguruan Tinggi yaitu (1) Pendidikan dan pengajaran, (2) Penelitian dan pengembangan, (3) Pengabdian kepada masyarakat.

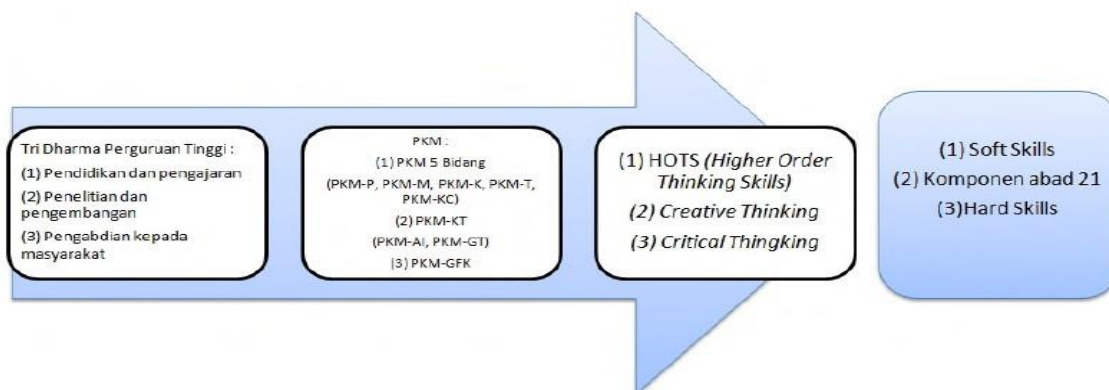

Gambar 1. Filosofi PKM

Jenis Program Kreativitas Mahasiswa (PKM) yaitu:

1. Program Kreativitas Mahasiswa Penelitian (PKM-P)
 - i. Program Kreativitas Mahasiswa Riset Eksakta (PKM-RE)
 - ii. Program Kreativitas Mahasiswa Riset Sosial Humaniora (PKM-RSH)
2. Program Kreativitas Mahasiswa Penerapan IPTEK (PKM-PI)
3. Program Kreativitas Mahasiswa Kewirausahaan (PKM-K)
4. Program Kreativitas Mahasiswa Pengabdian Masyarakat (PKM-M)
5. Program Kreativitas Mahasiswa Karsa Cipta (PKM-KC)
6. Program Kreativitas Mahasiswa Video Gagasan Konstruktif (PKM-VGK)
7. Program Kreativitas Mahasiswa Gagasan Futuristik Tertulis (PKM-GFT)
8. Program Kreativitas Mahasiswa Artikel Ilmiah (PKM-AI)

Tabel 1 Kriteria Program Kreativitas Mahasiswa (PKM)

Inti Kegiatan	Kriteria keilmuan	Pendi-dikan	Jumlah Mhs**	Pendanaan (Rp. Juta)	Luaran
PKM Riset Eksakta (PKM-RE)*					
Pengamatan mendalam berbasis iptek untuk mengungkap informasi baru bidang Eksakta	Sesuai bidang ilmu, kolaborasi lintas bidang dianjurkan	D3; D4; S1	3 - 5	5 - 7	1. Laporan Kemajuan 2. Laporan Akhir 3. Artikel Ilmiah
PKM Riset Sosial Humaniora (PKM-RSH)*					
Pengamatan mendalam berbasis iptek mengungkap informasi baru bidang Sosial Humaniora dan Seni	Sesuai bidang ilmu, kolaborasi lintas bidang dianjurkan	D3; D4; S1	3 - 5	5 - 7	1. Laporan Kemajuan 2. Laporan Akhir 3. Artikel Ilmiah
PKM Kewirausahaan (PKM-K)*					
Produk iptek sebagai komoditas usaha mahasiswa	Tidak harus sesuai bidang ilmu, kolaborasi lintas bidang dianjurkan	D3; D4; S1	3 - 5	5 - 7	1. Laporan Kemajuan 2. Laporan Akhir 3. Produk Usaha
PKM Pengabdian Kepada Masyarakat (PKM-PM)*					
Solusi iptek (teknologi/manajemen) bagi mitra non profit	Tidak harus sesuai bidang ilmu, kolaborasi lintas bidang dianjurkan	D3; D4; S1	3 - 5	5 - 7	1. Laporan Kemajuan 2. Laporan Akhir 3. Buku Pedoman Mitra

PKM Penerapan Iptek (PKM-PI)*					
Solusi iptek (teknologi/ manajemen) bagi mitra profit	Sesuai bidang ilmu, kolaborasi lintas bidang dianjurkan	D3; D4; S1	3 - 5	5 - 7	1. Laporan Kemajuan 2. Laporan Akhir 3. Buku Pedoman Mitra
PKM Karya Cipta (PKM-KC)*					
Karya berupa hasil konstruksi karya yang fungsional	Sesuai bidang ilmu, kolaborasi lintas bidang dianjurkan	D3; D4; S1	3 - 5	5 - 7	1. Laporan Kemajuan 2. Laporan Akhir 3. Prototipe/Produk Fungsional
PKM Karya Inovatif (PKM-KI)*					
Karya berupa hasil karya fungsional inovatif solutif skala penuh, berbasis iptek, siap diproduksi masal	Sesuai bidang ilmu, kolaborasi lintas bidang dianjurkan	D3; D4; S1	3 - 5	5 - 7	1. Laporan Kemajuan 2. Laporan Akhir 3. Produk Fungsional Skala Penuh
PKM Video Gagasan Konstruktif (PKM-VGK)*					
Isu SDGs dan isu Nasional	Tidak harus sesuai bidang ilmu, kolaborasi lintas bidang dianjurkan	D3; D4; S1	3 - 5	5 - 7	1. Laporan Kemajuan 2. Laporan Akhir 3. Video YouTube
PKM Gagasan Futuristik Tertulis (PKM-GFT)*					
Karya tulis memuat ide berupa konsep perubahan di masa depan	Tidak harus sesuai bidang ilmu, kolaborasi lintas bidang dianjurkan	D3; D4; S1	3 - 5	Insentif 2,5	Artikel Gagasan
PKM Artikel Ilmiah (PKM-AI)					
Artikel ilmiah hasil kegiatan akademik mahasiswa	Sesuai bidang ilmu, kolaborasi lintas bidang dianjurkan	D3; D4; S1	3 - 5	Insentif 2,5	Artikel Ilmiah

*Program yang bermuara di PIMNAS **Pada tahun pelaksanaan PKM dan PIMNAS yang bersangkutan belum menjadi sarjana (untuk S1), Sarjana Terapan (untuk D4), atau Ahli Madya (untuk D3) dan yang bersangkutan tidak sedang mengikuti pendidikan profesi dan koas (farmasi, kedokteran, kedokteran hewan, kedokteran gigi, dan lain-lain)

Tabel 2. Karakteristik Umum Setiap Bidang PKM

Bidang PKM	Penjelasan Umum
PKM-RE	PKM-RE meliputi riset yang mengungkap hubungan sebab-akibat, aksi-reaksi, rancang bangun, eksplorasi, materi alternatif, desain produk atraktif, <i>blue print</i> dan sejenisnya atau identifikasi senyawa kimia aktif.
PKM-RSH	PKM-RSH meliputi riset yang mengungkap hubungan sebab-akibat, penelitian deskriptif tentang perilaku sosial, ekonomi, pendidikan, seni dan budaya masyarakat baik terkait dengan kearifan lokal maupun perilaku kontemporer.
PKM-K	PKM-K bertujuan untuk menumbuhkan pemahaman dan keterampilan mahasiswa dalam menghasilkan komoditas unik serta merintis kewirausahaan yang berorientasi pada profit. Unsur utama yang ditetapkan adalah tingkat intelektual dan kreativitasnya. Pelaku utama adalah mahasiswa, sementara pihak lainnya hanya sebagai faktor pendukung.
PKM-PM	PKM-PM bertujuan untuk menumbuhkan empati mahasiswa kepada persoalan yang dihadapi masyarakat melalui penerapan iptek yang menjadi solusi tepat bagi persoalan atau kebutuhan masyarakat yang tidak berorientasi pada profit.

PKM-PI	PKM-PI bertujuan untuk membuka wawasan iptek mahasiswa terhadap persoalan yang dihadapi dunia usaha (usaha mikro sampai perusahaan besar) atau masyarakat yang berorientasi pada profit. Solusi iptek yang diimplementasikan harus merupakan respon persoalan prioritas yang disampaikan calon mitra.
PKM-KC	PKM-KC bertujuan membentuk kemampuan mahasiswa mengkreasikan sesuatu yang baru dan fungsional atas dasar karsa dan nalarnya. Karya cipta tersebut bisa saja belum memberikan kemanfaatan langsung bagi pihak lain. PKM-KC tidak meniru produk eksisting baik di dalam maupun luar negeri, kecuali memodifikasi prinsip dan/atau fungsinya.
PKM-KI	PKM-KI bertujuan untuk menumbuhkan kepekaan mahasiswa terhadap problematika faktual di masyarakat atau dunia usaha, dan sekaligus mengasah kreativitas mahasiswa untuk menghasilkan karya fungsional inovatif yang solutif berbasis iptek. Luaran utama berupa produk skala penuh (skala 1:1), jadi bukan merupakan prototipe.
PKM-VGK	PKM-VGK bertujuan untuk memotivasi partisipasi mahasiswa dalam mengelola imajinasi, persepsi dan nalarnya, memikirkan tata kelola yang

	konstruktif sebagai upaya pencapaian tujuan SDGs di Indonesia maupun solusi keprihatinan bangsa Indonesia.
PKM-GFT	PKM-GFT bertujuan untuk meningkatkan daya imajinasi mahasiswa dalam merespon tantangan zaman, umumnya berupa konsep perubahan dan/atau pengembangan dari berbagai aspek berbangsa, bersifat futuristik, jangka panjang, tetapi berpotensi untuk direalisasikan.
PKM-AI	PKM-AI bertujuan untuk memberi pengalaman mahasiswa menghasilkan karya tulis ilmiah. Bidang ini merupakan program penulisan artikel ilmiah yang bersumber dari hasil kegiatan akademik lainnya dalam bidang pendidikan, penelitian atau pengabdian kepada masyarakat (misalnya studi kasus, praktik lapang, KKN, PKM pendanaan yang tidak lolos PIMNAS, magang, dan lain-lain) yang merupakan hasil kerja kelompok.

Secara ringkas alur awal perjalanan 7 (tujuh) bidang PKM dan muaranya adalah sebagai berikut :

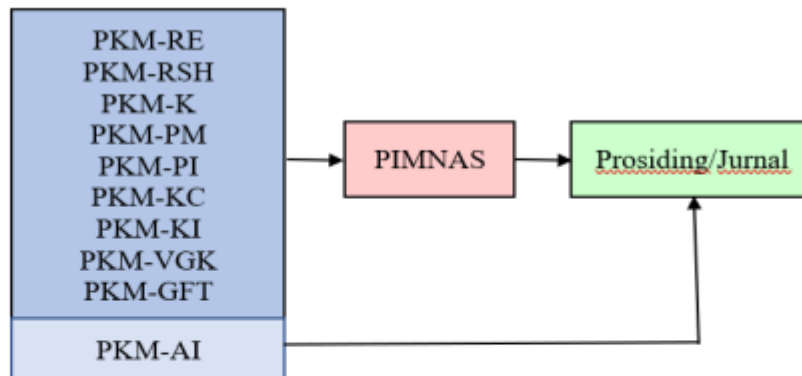

Gambar 2. Bidang dan Muara PKM

Seluruh bidang PKM bermuara di PIMNAS, kecuali PKM-AI karena wujudnya sudah berupa artikel ilmiah yang siap dipublikasi.

Secara detail kriteria dan tatacara pendaftaran, dilihat di :

- Pengumuman di website *kemahasiswaan.setiabudi.ac.id*
- Pengumuman di website *https://simbelmawa.ristekdikti.go.id/*
- Pedoman PKM yang dikeluarkan Ditjen Belmawa Kemenristekdikti yang setiap tahunnya diperbarui.

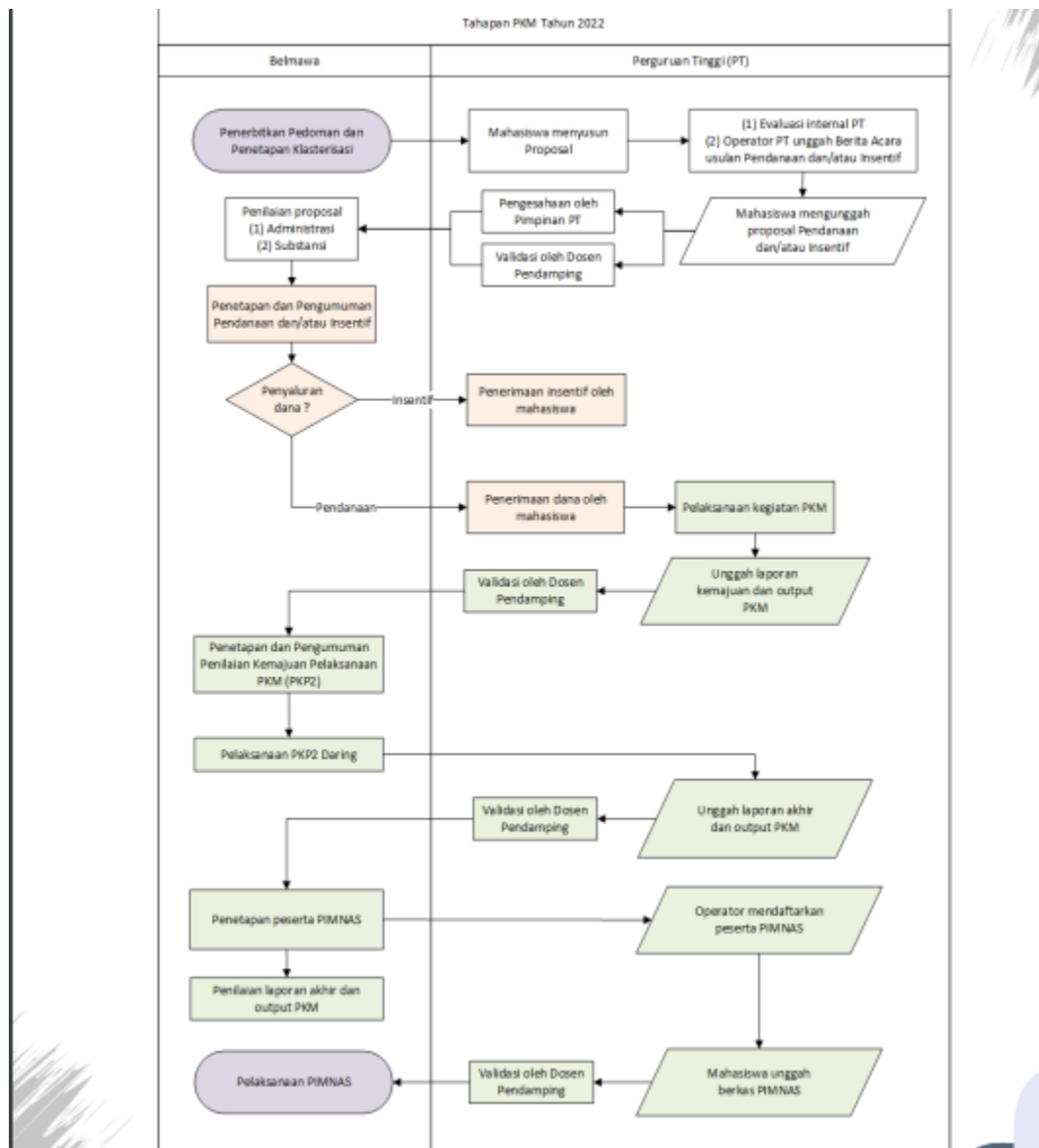

Gambar 3. Diagram alir tahapan pengusulan PKM sampai dengan PIMNAS

Evaluasi proposal dilakukan dalam dua tahap, yaitu pra-evaluasi dan *desk* evaluasi. Pra-evaluasi dilakukan oleh penilai untuk ditentukan lolos tidaknya mengikuti tahap *desk* evaluasi. Dalam melakukan pra-evaluasi, penilai akan menitikberatkan pada aspek-aspek berikut:

- a. kesesuaian persyaratan administrasi wajib (tanggal-bulan-tahun proposal, tandatangan pengusul-dosen pembimbing-tandatangan ketua dan cap lembaga PT, biodata yang ditandatangani, jumlah dan nomor halaman, surat pernyataan ketua pelaksana atau mitra untuk PKM-T dan PKM-M, dan lain-lain), format Proposal dan penulisan;
- b. kesesuaian program yang diajukan dengan bidang PKM yang dipilih; dan
- c. tingkat kreativitas proposal (hindari pengulangan topik, perhatikan bobot tantangan intelektual).

2. PEKAN ILMIAH MAHASISWA TINGKAT NASIONAL (PIMNAS)

(Sumber : Pedoman PKM Tahun 2022)

Pedoman PKM selalu diperbaharui setiap tahunnya yang dapat diunduh di www.kemahasiswaan.setiabudi.ac.id

PIMNAS merupakan tahap terakhir dari pelaksanaan kegiatan PKM dan sebagai wadah bagi mahasiswa untuk mempresentasikan, saling berkomunikasi melalui produk kreasi intelektual berskala nasional. Mahasiswa peserta PIMNAS diharapkan dapat memperoleh manfaat yang besar bagi peningkatan kreativitas di bidang ilmunya masing-masing. Oleh karena itu, selama PIMNAS berlangsung para mahasiswa dituntut agar mampu menunjukkan level tertinggi kreativitas dan kemanfaatan produk intelektualnya. Dengan demikian, kritik, saran dan pujian yang diperoleh akan menjadi komponen penting bagi mahasiswa dalam upayanya meningkatkan kinerja akademik di kemudian hari. Konsekuensinya, fasilitas media dan sarana yang diperlukan untuk berkomunikasi antar mahasiswa atau kelompok mahasiswa di PIMNAS harus tersedia dan bermutu. Hal ini diperlukan untuk memaksimalkan mahasiswa dalam menampilkan hasil kreasi intelektualnya, baik di kelas maupun di ruang- ruang pameran poster. Di samping itu, tuntutan akan Tim juri yang bermutu dan transparan juga terpenuhi agar seluruh mahasiswa peserta PIMNAS memperoleh informasi akademik dan wirausahawan tangguh dengan baik, sehingga dapat meletakkannya pada posisi tawar lebih tinggi.

PIMNAS merupakan puncak kegiatan ilmiah mahasiswa berskala nasional dan diselenggarakan di Perguruan Tinggi yang ditetapkan Ditjen Belmawa atas kesediaan dan kesepakatan seluruh pimpinan Perguruan Tinggi. PIMNAS sebagai forum pertemuan ilmiah dan komunikasi produk kreasi mahasiswa, diikuti mahasiswa atau kelompok mahasiswa melalui jalur PKM dan non PKM. Tujuan PIMNAS adalah :

- a. menjadi media dan sarana komunikasi mahasiswa seluruh Indonesia;
- b. membuka peluang bagi pengembangan potensi mahasiswa dalam kegiatan ilmiah;
- c. mempertajam wawasan dan meningkatkan kreativitas mahasiswa dalam pengembangan ilmu pengetahuan, teknologi dan seni;
- d. meningkatkan posisi tawar mahasiswa di dunia kerja atau masyarakat;
- e. memberi umpan balik terhadap proses belajar mengajar di Perguruan Tinggi;
- f. meningkatkan ketrampilan mahasiswa dalam menyampaikan karya intelektualnya pada suatu forum ilmiah;
- g. mempererat kerjasama akademik dan tali persaudaraan dalam bingkai NKRI.

Penilaian penentuan peserta PIMNAS oleh Ditjen Belmawa adalah : 30% nilai proposal PKM, 20% nilai laporan kemajuan PKM; dan 50% nilai pelaksanaan/monev PKM

3. PROGRAM KOMPETISI BISNIS MAHASISWA INDONESIA (KBMI)

(Sumber : Pedoman Program Kompetisi Bisnis Mahasiswa Indonesia (KBMI) Tahun 2021)

Pedoman selalu diperbaharui setiap tahunnya yang dapat diunduh di www.kemahasiswaan.setiabudi.ac.id

Kementerian Riset, Teknologi, dan Pendidikan Tinggi (Kemristekdikti) melalui Direktorat Kemahasiswaan, Direktorat Jenderal Pembelajaran dan Kemahasiswaan (Ditjen Belmawa) terus berupaya mengembangkan dan memperbanyak jumlah mahasiswa berwirausaha. Dalam rangka mendorong munculnya wirausahawan muda di perguruan tinggi, Ditjen Belmawa Kemristekdikti menyelenggarakan Kompetisi Bisnis Mahasiswa Indonesia (KBMI). Pelaksanaan KBMI akan terus ditingkatkan kualitasnya dalam rangka memberikan motivasi berwirausaha dan pengembangan usaha di kalangan mahasiswa dengan harapan dapat diadopsi menjadi sebuah sistem pembinaan berwirausaha di perguruan tinggi.

Program KBMI diharapkan mampu mendukung visi-misi pemerintah yang tertuang dalam Renstra Kemenristekdikti untuk pengembangan wirausaha baru dalam mewujudkan kemandirian bangsa melalui pengembangan pendidikan dan pelatihan kewirausahaan. Program KBMI diharapkan juga dapat menghasilkan karya kreatif, yang inovatif dalam membuka peluang bisnis yang berguna bagi mahasiswa setelah menyelesaikan studi. Program KBMI menitikberatkan pada orientasi ide bisnis, proses usaha dan hasil usaha (profit).

Program KBMI berupa :

- Fasilitas bantuan permodalan dari Kemenristekdikti dan pendampingan usaha dari Perguruan Tinggi.
- Komponen biaya pemodalannya yang diberikan sebesar Rp 10.000.000,00 s/d Rp 40.000.000,00.

Tahapan KBMI :

- a. pengusulan proposal
- b. pelatihan rencana bisnis
- c. penetapan penerima hibah KBMI
- d. pendampingan wirausaha
- e. monitoring evaluasi
- f. Ekspo KMI sebagai puncak rangkaian kegiatan KBMI.

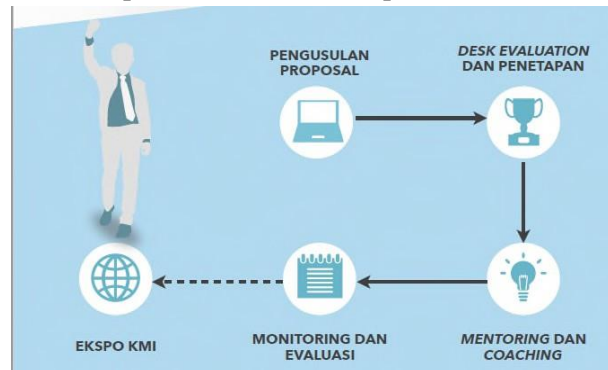

Gambar 4. Diagram tahapan KBMI

Adapun tujuan program Kompetisi Bisnis Mahasiswa Indonesia adalah:

- a. Menumbuhkan karakter wirausaha
- b. Menumbuhkembangkan wirausaha baru kreatif yang inovatif berbasis teknologi;
- c. Membantu mahasiswa dalam menentukan keunikan bisnis berbasis teknologi dengan menemukan celah pasar yang tepat untuk meningkatkan peluang keberhasilan bisnis.

Kriteria dan persyaratan pengusul dilihat di :

- Pengumuman di website kemahasiswaan.setiabudi.ac.id
- Pengumuman di website <https://sim-pkmi.ristekdikti.go.id/>
- Pedoman KBMI yang dikeluarkan Ditjen Belmawa Kemenristekdikti yang setiap tahunnya diperbarui.

Tabel 3. Jadwal pelaksanaan Program Kompetisi Bisnis Mahasiswa Indonesia (KBMI)

No.	Kegiatan	Waktu
1	Pengajuan proposal oleh perguruan tinggi	Maret s.d April
2	Pengumuman hasil seleksi	Mei
3	Pelaksanaan Kegiatan	Juni
4	Monev	Agustus
5	Laporan Akhir	Oktober

4. EXPO KEWIRAUSAHAAN MAHASISWA INDONESIA (EXPO KMI)

(Sumber : Pedoman Program Expo Kewirausahaan Mahasiswa Indonesia (EXPO KMI) Tahun 2020)

Expo Kewirausahaan Mahasiswa Indonesia (Expo KMI) merupakan ajang pertemuan mahasiswa wirausaha se-Indonesia yang telah dibekali dengan pengetahuan, keterampilan dan sikap atau jiwa wirausaha. Para mahasiswa tersebut adalah *agent of change* yang dapat mengubah pola pikir (*mindset*) mahasiswa lainnya dan masyarakat pada umumnya dari pola pikir pencari kerja (*job seeker*) menjadi pencipta lapangan kerja (*job creator*). Mahasiswa tersebut adalah para pemuda yang

berpotensi menjadi pengusaha sukses dan tangguh dalam menghadapi tantangan persaingan bisnis global.

Program ini juga bertujuan untuk mendorong kelembagaan atau unit kewirausahaan di perguruan tinggi agar dapat mendukung pengembangan program-program kewirausahaan. Sebagai hasil akhir, diharapkan terjadinya penurunan angka pengangguran lulusan pendidikan tinggi. Expo KMI juga merupakan ajang para mahasiswa se-Indonesia untuk memamerkan dan mempromosikan produk mereka, ajang pertukaran ide dan kreativitas bisnis antar mahasiswa, tempat menimba ilmu dari usahawan muda yang sukses, dan sebagai wadah memperlebar jaringan usaha. Sehingga, para mahasiswa tersebut diharapkan mendapatkan pengetahuan, ide, keterampilan, jaringan dan sikap atau jiwa wirausaha tangguh ketika mereka terjun ke masyarakat setelah mereka menyelesaikan studi mereka di perguruan tinggi masing-masing. Tujuan dari pelaksanaan Expo KMI adalah sebagai berikut:

- a. Sebagai panggung untuk menampilkan kreativitas wirausaha mahasiswa Indonesia.
- b. Sebagai forum bagi pengusaha muda perguruan tinggi untuk dapat membangun kerjasama dan jaringan dengan berbagai pengusaha lain di seluruh Indonesia.

Expo KMI se Indonesia akan dilaksanakan sekitar bulan Oktober-November setiap tahunnya di Perguruan tinggi penyelenggara ditetapkan berdasarkan Surat Keputusan Ditjen Belmawa, Kemenristekdikti. Pada KMI Expo akan dipilih KMI Award yang meliputi Kategori Wirausaha Terbaik dan *Stand* Terbaik. KMI Award Kategori Wirausaha Terbaik berdasarkan pada konsep “*Real Bussiness Competition*”, sehingga fokus pada penilaian keunggulan kinerja dan profesionalisme dari wirausaha yang dijalankan yang dibagi ke dalam 5 kategori yaitu:

- a. Industri makanan dan minuman
- b. Industri Jasa dan Perdagangan
- c. Industri Teknologi
- d. Industri Kreatif
- e. Industri Produksi/Budidaya

5. PEMILIHAN MAHASISWA BERPRESTASI (PILMAPRES)

(Sumber : Pedoman Pemilihan Mahasiswa Berprestasi (PILMAPRES) Program Sarjana dan Diploma Tahun 2022)

Pedoman selalu diperbaharui setiap tahunnya yang dapat diunduh di www.kemahasiswaan.setiabudi.ac.id

Tujuan Pilmapres adalah :

- a. Memilih dan memberikan penghargaan kepada mahasiswa yang meraih prestasi/capaian unggul dan membanggakan dalam kegiatan intrakurikuler, kokurikuler, dan ekstrakurikuler di Universitas Setia Budi.
- b. Memotivasi mahasiswa Universitas Setia Budi untuk melaksanakan kegiatan intrakurikuler, kokurikuler, dan ekstrakurikuler sebagai wahana untuk menyeimbangkan *hard skills* dan *soft skills* mahasiswa.
- c. Sebagai bentuk kepedulian Universitas Setia Budi dalam mengembangkan untuk mengembangkan budaya akademik yang dapat memfasilitasi mahasiswa mencapai prestasi/capaian unggul dan membanggakan secara berkesinambungan.

Persyaratan pokok Pilmapres :

- a. Warga Negara Republik Indonesia.
- b. Terdaftar di PD-Dikti dan aktif sebagai mahasiswa program Diploma maksimal semester IV dan program Sarjana Sarjana maksimal semester VI.

- c. Peserta berusia tidak lebih dari 22 tahun pada tanggal 1 Januari untuk program Sarjana dan tidak lebih 21 tahun untuk program Diploma yang dibuktikan dengan Kartu Tanda Penduduk (KTP).
- d. Indeks Prestasi Kumulatif (IP seluruh matakuliah yang lulus) rata-rata minimal 3,00.
- e. Karya Tulis Ilmiah yang ditulis dalam bahasa Indonesia baku dengan sistematika dan format penulisan yang telah ditentukan pada pedoman.
- f. Ringkasan karya tulis (bukan abstrak) yang ditulis dalam bahasa Inggris.
- g. Video presentasi oral dalam bahasa Inggris berdurasi maksimal 5 (lima) menit terkait karya ilmiah,
- h. Sepuluh prestasi/kemampuan yang diunggulkan yang diraih selama menjadi mahasiswa, khususnya kegiatan ko dan ekstrakurikuler yang mendapatkan pengakuan dan atau penghargaan yang berdampak positif pada perguruan tinggi dan masyarakat. Prestasi yang dimaksud bukan sekadar berpartisipasi pada kegiatan tertentu, tetapi menjadi penggerak/motivator/pemberdaya masyarakat, juara/finalis atau sekurang-kurangnya mendapatkan predikat tertentu. Hasil pengakuan, contohnya: diundang untuk tampil di Istana negara. Rambu-rambu prestasi yang diunggulkan :
 - 1) Bidang Prestasi yang Dikompetisikan (1) Bidang Ilmiah/Penalaran/Akademik, 2) Bidang Seni-Budaya, 3) Bidang Olah Raga, 4) Bidang Teknologi & Sains & Inovasi, 5) Bidang Keagamaan, 6) Bidang Kewirausahaan, 7) Bidang lainnya)
 - 2) Jenis Prestasi yang Tidak Dikompetisikan/Capaian Unggulan (1)Pemakalah/Presenter/Penyaji/Narasumber/Pemandu/Moderator dalam forum ilmiah/seminar/FGD/konferensi/loka karya/pelatihan; 2) Penemuan Inovasi; 3) Potensi HKI/Hak Cipta; 4) Kewirausahaan/Entrepreneurship; 5) Literatur, Buku, Artikel, Karya Tulis, Cerpen, Novel, Lagu yang dipublikasikan/diterbitkan; 6) Produk seni/produk olah raga/produk teknologi; 7) Pelatih/wasit/juri/coach/adjudicator; 8) Pengabdian kepada masyarakat; 9) Ketua/koordinator kepanitiaan dalam kegiatan tingkat provinsi/nasional/regional/internasional; 10) Kegiatan unggulan lainnya)
 - 3) Jenis Kompetensi Kepemimpinan/*Leadership* berdasarkan Capaian Karir di Organisasi Kepemudaan/Kemahasiswaan (1) Organisasi/Lembaga Kemahasiswaan: (BLM, BEM, atau HMJ); 2) Unit Kegiatan Mahasiswa (UKM); 3) Badan Semi Otonom (BSO); 4) Organisasi Profesi Mahasiswa; 5) Organisasi kemahasiswaan lainnya; 3) Organisasi sosial kemasyaratan lainnya).
- i. Berkepribadian baik

Tabel 4. Jadwal pelaksanaan Pemilihan Mahasiswa Berprestasi (Pilmapres)

No	Kegiatan	Kisaran Waktu
1.	Sosialisasi program	Januari
2.	Pemilihan tingkat perguruan tinggi	Maret
3.	Pemilihan tingkat Wilayah	April
4.	Pemilihan tingkat nasional	Oktober-Desember

6. NATIONAL UNIVERSITY DEBATING CHAMPIONSHIP (NUDC)

(Sumber : Pedoman *National University Debating Championship (NUDC) Tahun 2022*)

Pedoman selalu diperbaharui setiap tahunnya yang dapat diunduh di www.kemahasiswaan.setiabudi.ac.id

NUDC merupakan kegiatan tahunan yang diselenggarakan Direktorat Jenderal Pembelajaran dan Kemahasiswaan, Kementerian Riset, Teknologi dan Pendidikan Tinggi dengan tujuan :

- a. Meningkatkan daya saing mahasiswa dan lulusan perguruan tinggi melalui media debat ilmiah.
- b. Meningkatkan kemampuan bahasa Inggris lisan, dan menciptakan kompetisi yang sehat antar mahasiswa.
- c. Meningkatkan kemampuan mahasiswa untuk berpikir kritis dan analitis, sehingga mahasiswa mampu bersaing di tingkat nasional maupun internasional.
- d. Mengembangkan kemampuan mahasiswa dalam menyampaikan pendapat secara logis dan sistematis.
- e. Memperkuat karakter mahasiswa melalui pemahaman akan permasalahan nasional dan internasional beserta alternatif pemecahannya melalui kompetisi debat.

Tabel 5. Jadwal pelaksanaan *National University Debating Championship* (NUDC)

No	Kegiatan	Kisaran Waktu
1.	Sosialisasi NUDC	Februari - Maret
2.	Seleksi tingkat masing-masing perguruan tinggi	Maret-April
3.	Seleksi tingkat wilayah	April - Juni
4.	Pembinaan Pra NUDC Tingkat Nasional oleh PTN dan Kopertis	Juli-Agustus
5.	Pelaksanaan NUDC Tingkat Nasional	26-31 Agustus
6.	Pendaftaran delegasi ke WUDC	September
7.	Pembinaan awal delegasi Indonesia oleh PT masing-masing	Oktober
8.	Pembinaan akhir delegasi Indonesia oleh tim Ditjen Belmawa	November-Desember
9.	Pengiriman delegasi ke WUDC	Desember
10	Laporan dan evaluasi	Desember

1. KOMPETISI NASIONAL MATEMATIKA DAN ILMU PENGETAHUAN ALAM (KNMIPA-PT)

(Sumber : Pedoman Kompetisi Nasional Matematika Dan Ilmu Pengetahuan Alam (KNMIPA-PT) 2022)

Pedoman selalu diperbaharui setiap tahunnya yang dapat diunduh di www.kemahasiswaan.setiabudi.ac.id

Pemerintah melakukan upaya pemberdayaan mahasiswa dalam penguasaan ilmu dasar dan Matematika yang tujuan akhirnya untuk mendorong daya saing bangsa. Direktorat Jenderal Pembelajaran dan Kemahasiswaan telah menyelenggarakan Kompetisi Nasional Matematika dan Ilmu Pengetahuan Alam Perguruan Tinggi (KN MIPA-PT) dengan bidang Matematika, Kimia dan Fisika dan Biologi.

Lomba dilakukan dalam tiga tahap yaitu Tahap I di tingkat perguruan tinggi yang menghasilkan 7 mahasiswa terbaik masing-masing bidang, Tahap II tingkat wilayah untuk menentukan 64 mahasiswa terbaik, dan Tahap III di tingkat nasional yang menghasilkan 20 mahasiswa terbaik. Adapun tujuan dari Kompetisi Nasional MIPA-PT ini adalah:

- a. Meningkatkan minat mahasiswa dalam bidang Matematika, Fisika, Kimia dan Biologi
- b. Mendorong peningkatan kemampuan akademik dan memperluas wawasan mahasiswa bidang MIPA.

- c. Memberikan masukan untuk perbaikan pembelajaran di perguruan tinggi, khususnya dalam bidang Matematika, Fisika, Kimia, dan Biologi.
- d. Mendorong peningkatan kualitas pembelajaran di bidang MIPA.
- e. Menjadi sarana promosi dan meningkatkan daya tarik Matematika, Fisika, Kimia, dan Biologi di tengah-tengah masyarakat.

Tabel 6. Jadwal pelaksanaan Kompetisi Nasional Matematika dan Ilmu Pengetahuan Alam (KNMIPA-PT)

No	Kegiatan	Waktu
1	Seleksi Tahap I (tingkat PT)	Januari – Februari
2	Pendaftaran Peserta Tahap II	Februari – Maret
3	Penyerahan daftar peserta Seleksi Tahap II	Maret
4	Seleksi Tahap II (tingkat LLDIKTI)	Maret
5	Pengumuman Hasil Seleksi Tahap II	April
6	Penyelenggaraan Seleksi Tahap III (Final-Tingkat Nasional)	April
7	Seleksi calon peserta IMC (Tingkat Internasional)	Juni
8	Pembinaan dan keberangkatan IMC	Juli-Agustus
9	Evaluasi kegiatan KN-MIPA-PT	September

2. KOMPETISI DEBAT MAHASISWA INDONESIA (KDMI)

(Sumber : Pedoman Kompetisi Debat Mahasiswa Indonesia (KDMI) 2022)

Pedoman selalu diperbaharui setiap tahunnya yang dapat diunduh di www.kemahasiswaan.setiabudi.ac.id

Tujuan KDMI :

- a. Meningkatkan daya saing mahasiswa dan lulusan perguruan tinggi melalui media debat ilmiah.
- b. Meningkatkan kemampuan Bahasa Indonesia, dan menciptakan kompetisi yang sehat antar mahasiswa.
- c. Meningkatkan kemampuan mahasiswa untuk berpikir kritis, logis dan analitis, sehingga mahasiswa mampu bersaing di tingkat nasional maupun internasional.
- d. Mengembangkan kemampuan mahasiswa dalam menyampaikan pendapat secara logis dan sistematis.
- e. Memperkuat karakter mahasiswa melalui pemahaman akan permasalahan nasional dan internasional beserta alternatif pemecahannya melalui kompetisi debat.

Tabel 7. Jadwal pelaksanaan Kompetisi Debat Mahasiswa Indonesia (KDMI)

No	Kegiatan	Kisaran Waktu
1.	Sosialisasi	Januari - Maret
3.	Seleksi tingkat wilayah	Maret – Juni
4.	Penetapan Peserta KDMI oleh Ditjen Belmawa	Juli
5.	Pelaksanaan KDMI Tingkat Nasional	Agustus

E. KOMPETISI PROGRAM MINAT DAN BAKAT TINGKAT NASIONAL

1. PEKAN OLAHRAGA MAHASISWA TINGKAT NASIONAL (POMNAS)

POMNAS adalah kompetisi olahraga mahasiswa. POMNAS adalah *event* olahraga tingkat nasional yang diselenggarakan 2 (dua) tahun sekali, sebagai *event* olahraga yang merupakan bagian dari sejarah dan keterlibatan anak bangsa dalam membangun dunia olahraga di tanah air. POMNAS memiliki peran dalam pembinaan dan pencarian bibit unggul, khususnya mahasiswa yang berasal dari

perguruan tinggi di seluruh Indonesia. POMNAS diselenggarakan setiap 2 (dua) tahun sekali oleh Pengurus Pusat Badan Pembina Olahraga Mahasiswa Indonesia (Bapomi) yang pelaksanaannya didelegasikan kepada Pengurus Provinsi Bapomi (Pengprov. Bapomi).

Tujuan POMNAS :

- a. Memupuk dan meningkatkan persatuan, kebersamaan, persahabatan antar-mahasiswa se indonesia;
- b. Memupuk dan meningkatkan kesadaran berbangsa dan bernegara berlandaskan Pancasila, UUD 1945, NKRI dan Bhineka Tunggal Ika
- c. Meningkatkan dan mengembangkan minat dan bakat olahraga mahasiswa;
- d. Meningkatkan kebugaran jasmani, disiplin dan sportifitas mahasiswa
- e. Meningkatkan dan mengembangkan prestasi olahraga mahasiswa
- f. Membantu pemerintah dalam meningkatkan dan mengembangkan prestasi olahraga nasional dan internasional
- g. Menanamkan pendidikan karakter mahasiswa melalui olahraga

Cabang olahraga yang dipertandingkan/diperlombakan terdiri atas cabang olahraga Wajib dan Cabang lainnya dengan uraian:

a. Wajib: Atletik dan Renang;

b. Cabang lainnya yang dikelompokkan sebagai berikut:

- (1) Games/Permainan: Bola Voli/Bola Voli Pasir, Futsal, Sepakbola, Tenis Meja, Bola Basket, Hockey, *Softball*, dan Sepak Takraw (pilih 4 cabang);
- (2) Beladiri: Pencak Silat, Taekwondo, Karate, Judo, Gulat, Wushu, dan Kempo (pilih 3 cabang);
- (3) Raket: Bulutangkis, Tenis, dan Squas (pilih 2 cabang);
- (4) Konsentrasi: Panahan, Catur, Bowling, Bridge, dan Panjat Tebing (pilih 2 cabang).
- (5) Cabang lain sesuai dengan kebutuhan dan atau kesepakatan penyelenggara, misal anggar, Petanque, tarung derajat, Angkat Besi, Bola Tangan, *Cricket*, *E-Sport*, dll.

Tabel 9. Jadwal pelaksanaan Pekan Olahraga Mahasiswa

No.	Kegiatan	Waktu
1.	Penjaringan Mahasiswa tingkat Perguruan Tinggi	Februari-April
2.	POMDA (Tingkat daerah)	April-Mei
3.	POMNAS (Tingkat nasional)	September

2. PEKAN SENI MAHASISWA NASIONAL (PEKSIMINAS)

PEKSIMINAS bertujuan untuk meningkatkan kualitas dan kemampuan praktis mahasiswa dalam menumbuhkan apresiasi terhadap seni, baik seni suara, seni pertunjukan, penulisan sastra dan seni rupa. PEKSIMINAS diselenggarakan setiap 2 (dua) tahun sekali oleh Direktorat Jenderal Pendidikan Tinggi Kementerian Riset, Teknologi dan Pendidikan Tinggi (KEMENRISTEKDIKTI) dalam hal ini Badan Pembina Seni Mahasiswa Indonesia (BPSMI) dengan menunjuk salah satu Pengurus Daerah BPSMI sebagai panitia penyelenggara kegiatan. Peserta adalah mahasiswa yang mewakili daerah berdasarkan hasil seleksi Pekan Seni Mahasiswa Daerah (PEKSIMIDA).

Tangkai seni yang diperlombakan ada sekitar 15 tangkai yaitu seni tari; vokal grup; nyanyi pop, keroncong, seriosa, dangdut; baca puisi; monolog; seni lukis; desain poster; fotografi; penulisan cerpen; penulisan lakon; penulisan puisi; komik strip. Selain itu, ada 1 tangkai lomba eksibisi, misal musik rebana.

Tabel 9. Jadwal pelaksanaan Pekan Seni Mahasiswa

No.	Kegiatan	Waktu
1.	Penjaringan Mahasiswa tingkat Perguruan Tinggi	Februari-April
2.	POMDA (Tingkat daerah)	April-Mei
3.	POMNAS (Tingkat nasional)	September-Oktober

pembentukan pola pikir, sikap, dan perilaku yang positif dan lebih mencintai bangsanya. Kegiatan ini dapat diikuti oleh mahasiswa yang terdaftar dalam Unit Kegiatan Mahasiswa (UKM) yang bergerak dalam bidang seni/film. Pengiriman skitar bulan Agustus. Ketentuan lomba adalah :

1. Jenis film yang dilombakan adalah Fiksi/ Film Pendek.
2. Durasi film minimal 5 (lima) menit, maksimal 30 (tiga puluh) menit, berwarna dan bersuara.
3. Dibuat oleh organisasi mahasiswa khususnya Unit Kegiatan Mahasiswa (UKM).
4. Produser, sutradara, dan penulis skenario/naskah film adalah mahasiswa aktif
5. Apabila film menggunakan dialog/narasi bahasa daerah atau asing, maka harus diberi *subtitle* Bahasa Indonesia.
6. Peserta diperbolehkan mengirim lebih dari satu film.
7. Film yang pernah diikutsertakan ke dalam festival lain tidak boleh diikutsertakan.
8. Musik/lagu, yang digunakan dalam film tidak diperkenankan menggunakan ciptaan orang lain, kecuali ada ijin tertulis, termasuk penggunaan cuplikan gambar/klip.
9. Karya dikirim dengan data file dalam flash-disk format MOV/MP4 serta wajib menyertakan tautan URL Youtube, dikirimkan ke Direktorat Kemahasiswaan pada bulan Agustus.
10. Hak cipta karya tetap menjadi milik peserta lomba. Khusus untuk kepentingan publikasi festival, penyelenggara dapat menggunakan cuplikan, sebagian materi dari karya peserta.

5. PROGRAM PEMBERDAYAAN MASYARAKAT DESA (PPMD)

(Sumber: PPK ORMAWA Tahun 2022)

Pedoman selalu diperbaharui setiap tahunnya yang dapat diunduh di www.kemahasiswaan.setiabudi.ac.id

Mahasiswa adalah luaran dari sistem pendidikan nasional yang akan menjadi penggerak bangsa di masa depan. Oleh karena itu, salah satu indikator kemajuan suatu bangsa dapat diukur dari kualitas mahasiswanya saat ini. Mahasiswa yang berkualitas adalah mahasiswa yang memiliki multi kecerdasan, kecerdasan intelektual, emosional, spiritual dan sosial. Oleh karena itu, proses pembelajaran perguruan tinggi harus mampu mengembangkan *soft skills* dan *hard skills* mahasiswa serta mampu membangkitkan, menumbuhkan, dan mengembangkan berbagai dimensi kecerdasan tersebut. *Soft skills* mahasiswa dapat dikembangkan melalui berbagai program, salah satunya melalui pemberdayaan masyarakat. Sehubungan dengan itu Direktorat Kemahasiswaan, Direktorat Jenderal Pembelajaran dan Kemahasiswaan, Kemenristekdikti memberi kesempatan kepada para mahasiswa untuk terjun membangun desa, melalui Program Pemberdayaan Masyarakat Desa (PPMD).

PPMD adalah kegiatan pemberdayaan masyarakat yang dilakukan oleh mahasiswa melalui Unit Kegiatan Mahasiswa (UKM) dan atau Lembaga Eksekutif Mahasiswa. Mahasiswa pelaksana PPMD ini diharapkan mampu menumbuhkan rasa peduli dan berkontribusi kepada masyarakat di desa agar terbangun desa binaan yang aktif, mandiri, berwirausaha, dan sejahtera. Di sisi lain, masyarakat desa diharapkan mampu menemukan dan mengembangkan potensi yang sudah ada untuk diwujudkan menjadi kegiatan nyata atau mengembangkan kegiatan yang telah dirintis masyarakat menjadi lebih berkembang dan bermanfaat sehingga dapat mewujudkan

ketahanan nasional di wilayah Republik Indonesia.

Misi penyelenggaraan PPMD adalah:

1. Menerapkan karakter positif, empatik, peduli, ulet dan kreatif, bertanggung jawab dan mampu bekerjasama melalui organisasi mahasiswa;
2. menemukan atau mengembangkan potensi desa untuk pemberdayaan masyarakat;
3. membangun kerjasama yang baik antara organisasi mahasiswa, perguruan tinggi, pemerintah daerah, swasta, dan masyarakat.
4. Membangun kemandirian masyarakat dan berkelanjutan.

Tujuan PPMD yaitu terbukanya kesempatan mahasiswa untuk berperan aktif dalam pembangunan, melalui program pengabdian kepada masyarakat yaitu:

1. membantu mengatasi permasalahan pendidikan, kesehatan, ekonomi dan lingkungan yang dihadapi masyarakat desa melalui upaya peningkatan kesadaran/sikap, wawasan/pengetahuan dan keterampilan;
2. menerapkan konsep pemberdayaan dan atau teknologi tepat guna dalam tim kerja yang bersifat interdisipliner dan kolaboratif;
3. membangun kemitraan dengan *stakeholder* terkait dalam mewujudkan program;
4. menjadikan lokasi PPMD sebagai desa binaan kampus yang berkelanjutan.

Lingkup bidang PPMD meliputi 1) Pengentasan Kemiskinan, 2) Kesehatan, 3) Pendidikan, 4) Ketahanan dan Keamanan Pangan, 5) Energi Baru dan Terbarukan, 6) Lingkungan dan Keanekaragaman Hayati, 7) Mitigasi Bencana, 8) Budaya dan Seni, 9) Industri Kreatif, dan 4) Pariwisata. Kegiatan yang diusulkan harus bersifat strategis dan berkelanjutan berdasarkan potensi dan identifikasi masalah masyarakat serta memiliki *roadmap* yang jelas yang menggambarkan partisipasi masyarakat, perguruan tinggi, pemerintah daerah, dunia usaha/industri. Lokasi sasaran kegiatan PPMD adalah desa yang dapat dijangkau (akses) dengan mudah oleh perguruan tinggi pelaksana pada saat dan pasca pelaksanaan.

Fasilitas yang diberikan adalah berupa dana program maksimum ajuan Rp 45.000.000,00. Proposal disusun sesuai dengan format yang ditetapkan dan diajukan secara *on-line* melalui <http://PHP2D.ristekdikti.go.id/> berkisar bulan Maret.

Tabel 11. Jadwal pelaksanaan PPMD

No.	Kegiatan	Waktu
1.	Pengajuan pra proposal (Tahap I)	Maret
2.	Seleksi Pra proposal	April
3.	Pengajuan proposal (Tahap II)	April-Mei
4.	Pelaksanaan	Mei-November

F. KESEJAHTERAAN MAHASISWA

1. BEASISWA

Universitas Setia Budi melakukan upaya untuk kesejahteraan mahasiswa, di antaranya dengan mencari dan menyalurkan beasiswa yang didapatkan dari berbagai macam sumber yaitu:

- a. Pemerintah dalam hal ini melalui :
 - i. Direktorat Jendral Pendidikan Tinggi-Departemen Pendidikan dan Kebudayaan berupa Beasiswa Kartu Indoensia Pintar Kuliah (KIP-K), dan Uang Kuliah Tunggal (UKT),
 - ii. Biro Perencanaan dan Kerjasama Luar Negeri (BPKLN) Kepmendikbud berupa Beasiswa Unggulan.
 - iii. Beasiswa Diknas Propinsi Jawa Tengah

- iv. Pemerintah-pemerintah daerah yang pelaksanaannya ditangani masing-masing pemda.
- b. Swasta melalui Universitas Setia Budi dalam hal ini Yayasan Pendidikan Setia Budi.

Tujuan

- a. Meningkatkan Prestasi mahasiswa melalui kegiatan di bidang akademik dan ekstrakurikuler.
- b. Meringankan beban orang tua, agar mahasiswa mampu menyelesaikan studinya dengan baik

Sasaran

- a. Mendukung program pemerintah dalam mencerdaskan kehidupan bangsa
- b. Memberikan penghargaan kepada mahasiswa yang mempunyai prestasi tinggi di bidang akademik dan atau ekstrakurikuler.
- c. Meningkatkan partisipasi mahasiswa dalam kegiatan ekstrakurikuler yang terprogram dengan baik.
- d. Meningkatkan mutu lulusan mahasiswa dengan peningkatan prestasi akademik
- e. Membantu meringankan biaya studi mahasiswa

Jenis Beasiswa Dan Sumber Dana

- a. Beasiswa Kartu Indoensia Pintar Kuliah (KIP-K)
- b. Uang Kuliah Tunggal (UKT)
- c. Beasiswa Unggulan
- d. Beasiswa Diknas Propinsi Jawa Tengah
- e. Beasiswa Belajar Yayasan Pendidikan Setia Budi
- f. Bantuan Biaya Pendidikan Yayasan Pendidikan Setia Budi

Masa Pemberian Beasiswa

- a. Beasiswa Unggulan, Kartu Indoensia Pintar Kuliah (KIP-K), Beasiswa Belajar dan Bantuan Biaya Pendidikan Yayasan Pendidikan Setia Budi, Beasiswa diberikan kepada mahasiswa selama 4 tahun untuk Program Strata 1 dan Diploma IV atau 3 tahun untuk program Diploma III untuk Beasiswa Unggulan, Beasiswa Kartu Indoensia Pintar Kuliah (KIP-K), Beasiswa Belajar Universitas Setia Budi yang disalurkan setiap semester.
- b. Uang Kuliah Tunggal (UKT) diberikan kepada mahasiswa selama satu semester
- c. Beasiswa diberikan kepada mahasiswa Beasiswa Diknas Propinsi Jawa Tengah yang disalurkan sekali dalam satu tahun.

Besaran Dana

- a. Beasiswa Kartu Indoensia Pintar Kuliah (KIP-K) berupa bantuan biaya :
 - 1) Biaya penyelenggaraan yang dikelola perguruan tinggi, maksimal Rp 2.400.000,00 (dua juta empat ratus ribu rupiah)/semester/mahasiswa yang dapat digunakan untuk biaya yang dibayarkan saat pertama masuk ke perguruan tinggi; UKT Khusus /SPP/Biaya kuliah yang dibayarkan ke perguruan tinggi; penggunaan lain sesuai rencana kerja dan anggaran perguruan tinggi.
 - 2) Bantuan biaya hidup yang diserahkan kepada mahasiswa, minimal sebesar Rp 4.200.000,00 (empat juta dua ratus ribu rupiah)/semester.
- b. Beasiswa Unggulan berupa biaya bebas SPP sampai semester delapan, biaya buku, wisuda, penelitian dan KKN.
- c. Beasiswa Belajar Universitas Setia Budi berupa bebas uang SPI dan SKS sampai semester delapan (S1) atau enam (D3) atau berupa subsidi biaya pendidikan.

Persyaratan Beasiswa

a. Beasiswa Kartu Indoensia Pintar Kuliah (KIP-K)

- 1) Pendaftaran paling lambat pada bulan Juni
- 2) Siswa SMA/SMK/MA/MAK atau bentuk lain yang sederajat yang akan lulus;
- 3) Lulusan *freshgraduate* yang belum kuliah dan bukan penerima Bidikmisi dan tidak bertentangan dengan ketentuan penerimaan mahasiswa baru di masing-masing Perguruan Tinggi;
- 4) Usia paling tinggi pada saat mendaftar adalah 21 tahun;
- 5) Kurang mampu secara ekonomi sebagai berikut:
 - a. Pendapatan kotor gabungan orangtua/wali sebesar-besarnya **Rp 4.000.000,00** setiap bulan, Untuk pekerjaan non formal/informal pendapatan yang dimaksud adalah rata-rata penghasilan per bulan dalam satu tahun terakhir; dan atau;
 - b. Pendapatan kotor gabungan orangtua/wali dibagi jumlah anggota keluarga sebesar-besarnya **Rp.7.500.00,00** setiap bulannya;
- 6) Pendidikan orang tua/wali setinggi-tingginya S1 (Strata 1) atau Diploma 4.
- 7) Dinyatakan lulus UAN dengan nilai rata-rata minimal 7,5 tanpa nilai < 6,00, dibuktikan dengan fotocopy SKHU yang telah disahkan oleh pejabat yang berwenang
- 8) Berpotensi akademik baik berdasarkan rekomendasi kepala sekolah.
- 9) Surat keterangan lulus dari Kepala Sekolah;
- 10) Fotokopi rapor semester 1 (satu) s.d. 6 (enam) yang dilegalisir oleh Kepala Sekolah;
- 11) Fotokopi ijazah yang dilegalisir oleh Kepala Sekolah;
- 12) Surat keterangan tentang prestasi/peringkat siswa di kelas dan bukti pendukung prestasi lain di bidang ekstrakurikuler yang disahkan (legalisasi) oleh Kepala Sekolah;
- 13) Fotocopy Kartu Indonesia Pintar (KIP) atau Beasiswa Siswa Miskin (BSM);
- 14) Surat Keterangan Penghasilan Orang tua/wali
- 15) Surat Keterangan Tidak Mampu yang dapat dibuktikan kebenarannya;
- 16) Fotokopi Kartu Keluarga atau Surat Keterangan tentang susunan keluarga;
- 17) Fotokopi rekening listrik bulan terakhir (apabila tersedia aliran listrik) dan atau bukti pembayaran PBB (apabila mempunyai bukti pembayaran) dari orang tua/walinya.
- 18) Mengisi pendaftaran online di <https://bidikmisi.belmawa.ristekdikti.go.id/siswa/default/login>

b. Beasiswa Belajar Yayasan Pendidikan Setia Budi

1. Pendaftaran paling lambat berkisar bulan Juni
2. Terdaftar sebagai siswa SMA/SMK/MAN dengan tahun kelulusan *fresh graduate*, dibuktikan dengan *fotocopy* kartu pelajar
3. Berasal dari SMA/SMK/MAN yang memiliki kesesuaian jurusan dengan program studi yang diminati
4. Dinyatakan lulus UAN dengan **nilai rata-rata minimal 7,5 tanpa nilai < 6,00**, dibuktikan dengan *fotocopy* SKHU yang telah disahkan oleh pejabat yang berwenang
5. Sertifikat penghargaan bagi yang memiliki prestasi di bidang olah raga, seni, atau penalaran di tingkat provinsi
6. Foto copy ijazah/SKL (Bagi yang ijasahnya belum keluar) yang telah disahkan oleh pejabat yang berwenang
7. Berkelakuan baik, dibuktikan dengan fotocopy SKCK
8. Berasal dari keluarga kurang mampu, dibuktikan dengan surat keterangan tidak mampu dari kelurahan setempat
9. Fotocopy KK yang telah disahkan oleh pejabat yang berwenang. (Kelurahan)
10. Fotocopy KTP calon mahasiswa
11. Surat keterangan sehat dan bebas buta warna dari rumah sakit atau pos pelayanan milik

- pemerintah
12. Surat keterangan penghasilan orang tua
 13. Rekening listrik 3 bulan terakhir

c. Bantuan Biaya Pendidikan Yayasan Pendidikan Setia Budi

1. Pendaftaran peling lambat berkisar bulan Juni
2. Terdaftar sebagai siswa SMA/SMK/MAN dengan tahun kelulusan *fresh graduate*, dibuktikan dengan *fotocopy* kartu pelajar
3. Berasal dari SMA/SMK/MAN yang memiliki kesesuaian jurusan dengan program studi yang diminati
4. Dinyatakan lulus UAN dengan nilai rata-rata minimal 6,5 dan nilai rata rata UAS minimal 6,5 tanpa nilai < 6,00, dibuktikan dengan fotokopi SKHU yang telah disahkan oleh pejabat yang berwenang
5. Atau memiliki prestasi di bidang seni/olahraga/penalaran minimal juara III tingkat propinsi saat kelas X dan XI.
6. Foto copy ijazah/SKL (Bagi yang ijasahnya belum keluar) yang telah disahkan oleh pejabat yang berwenang
7. Berkelakuan baik, dibuktikan dengan fotocopy SKCK
8. Berasal dari keluarga kurang mampu, dibuktikan dengan surat keterangan tidak mampu dari kelurahan setempat
9. Fotocopy KK yang telah disahkan oleh pejabat yang berwenang. (Kelurahan)
10. Fotocopy KTP calon mahasiswa
11. Surat keterangan sehat dan bebas buta warna dari rumah sakit atau pos pelayanan milik pemerintah
12. Surat keterangan penghasilan orang tua
13. Rekening listrik 3 bulan terakhir

2. ASURANSI KESEHATAN DAN KECELAKAAN MAHASISWA

Asuransi diberikan kepada mahasiswa Universitas Setia Budi dalam hal : resiko kematian, cacat tetap, cacat sementara, biaya perawatan dan atau pengobatan yang secara langsung disebabkan suatu kecelakaan yaitu suatu kejadian atau peristiwa yang mengandung unsur kekerasan baik yang bersifat fisik maupun kimia, yang datangnya secara tiba tiba, tidak dikehendaki atau direncanakan, dari luar terlihat langsung terhadap tertanggung yang seketika itu mengakibatkan luka badani yang sifat dan tempatnya ditentukan oleh ilmu kedokteran, termasuk, kematian, cacat tetap, cacat sementara dan biaya perawatan.

Adapun prosedur klaim asuransi adalah sebagai berikut :

- a. Formulir laporan pengajuan klaim berikut kronologis kecelakaan yang terjadi
- b. Surat keterangan para saksi berikut bukti - bukti pendukung.
- c. Polis asli atau fotokopi (di Biro Kemahasiswaan dan Alumni)
- d. Fotocopi Kartu Mahasiswa
- e. Surat keterangan pemeriksaan dari dokter (visum) yang melakukan perawatan atau pengobatan
- f. Dalam hal tertanggung meninggal dunia,
 - 1) Surat keterangan mengenai hasil pemeriksaan jenazah (*visum et Repertum*)
 - 2) Fotocopi surat keterangan meninggal dunia dari Lurah atau Kepala Desa setempat.
- g. Semua persyaratan diserahkan ke Biro Kemahasiswaan dan Alumni paling lambat 5 hari setelah kecelakaan.
- h. Polis lengkap dan rinci dapat dilihat di
<http://kemahasiswaan.setiabudi.ac.id/index.php/kemahasiswaan/kesejahteraan->

3. BIMBINGAN DAN KONSELING

Bimbingan dan konseling diberikan kepada mahasiswa Universitas Setia Budi yang mengalami permasalahan di luar bidang akademik, seperti kesulitan belajar, kurang dapat menyesuaikan belajar di lingkungan baru, permasalahan pribadi serta masalah-masalah lainnya, yang pada akhirnya berdampak pada kegiatan akademik. Bimbingan dan konseling akan dilakukan oleh konselor yang ditunjuk oleh Wakil Rektor III.

Mahasiswa yang membutuhkan bimbingan dan konseling dapat melalui salah satu cara berikut:

- 1) Mendatangi ruang bimbingan konseling sesuai jadwal yang tertera di ruang
- 2) menghubungi Biro Kemahasiswaan dan Alumni.
- 3) Pendaftaran *online* di
<http://kemahasiswaan.setiabudi.ac.id/index.php/kemahasiswaan/konseling-mahasiswa/sim-konseling>

4. DANA SOSIAL USB

Dana sosial USB ini berupa biaya penanganan darurat bagi mahasiswa yang sakit yang perlu ditangani di rumah sakit atau Puskesmas serta uang duka bagi mahasiswa meninggal.

5. LAYANAN BIMBINGAN KARIR DAN INFORMASI KERJA

a. Perencanaan Karir

Kegiatan ini diharapkan mampu meningkatkan kesiapan para lulusan Universitas Setia Budi untuk bersaing dan berkompetisi di kancah global dalam memasuki dunia kerja.

Perencanaan karir dilaksanakan dalam bentuk *workshop*. *Workshop* ini wajib diikuti oleh calon wisudawan, dimana sebelumnya peserta diminta mengisi kuisioner untuk identifikasi minat bidang kerja. Pelaksanaan pelatihan perencanaan karir bulan September - Oktober

b. Pelatihan melamar kerja

Mahasiswa diberi kesempatan mengikuti seminar dan pelatihan yang diadakan bekerja sama dengan Fakultas Psikologi, yang akan memberikan materi-materi yang berhubungan dengan kesiapan alumni memasuki dunia kerja, agar dapat bersaing dan berkompetisi di kancah global. Materi yang diberikan adalah mengenali kompetensi diri dalam dunia kerja, etika profesi, strategi menulis lamaran kerja dan wawancara kerja, strategi kewirausahaan. Pelaksanaan pelatihan melamar kerja pada bulan September – Oktober.

c. Penyebaran informasi lowongan kerja

Informasi lowongan kerja disebarluaskan melalui papan informasi fakultas, *website* www.kemahasiswaan.setiabudi.ac.id, *Instagram loker_usb* dan lewat grup *whatsapp* alumni.

d. Penyelenggaraan bursa kerja/ *jobfair*

Kegiatan ini diharapkan mampu menjembatani/memfasilitasi dan menyatukan antara kepentingan dunia usaha sebagai penyedia lapangan kerja dengan Lulusan Universitas Setia Budi. Selain lulusan USB dapat memperoleh pekerjaan sesuai kompetensi dan sesuai yang diharapkan maka perusahaan yang bergabung dalam Job Fair juga dapat memperoleh calon pekerja sesuai standar perusahaan tersebut.

Informasi *jobfair* disebarluaskan melalui papan informasi fakultas, *website* www.kemahasiswaan.setiabudi.ac.id, *Instagram loker_usb* dan lewat grup *whatsapp alumni*. Pelaksanaannya berkisar Oktober setiap tahunnya.

e. *Open recruitment*

Universitas Setia Budi bekerjasama dengan perusahaan untuk mengadakan rekrutmen lulusan

bertempat di Universitas Setia Budi. Hal ini dilakukan untuk memfasilitasi para lulusan agar segera mendapatkan lapangan pekerjaan.. Diharapkan dengan diadakannya rekrutmen di kampus dapat mempermudah lulusan dalam menjalani tahap-tahap seleksi, karena mahasiswa tidak harus datang ke perusahaan untuk melamar dan seleksi.

Informasi *open recruitmen* disebarluaskan melalui papan informasi fakultas, *website* www.kemahasiswaan.setiabudi.ac.id. *Instagram* *loker_usb* dan lewat grup *whatsapp*

BAB V LAYANAN

A. UPT - PERPUSTAKAAN

1. TATATERTIB PERPUSTAKAAN USB

a. Pengunjung dari USB

- 1) Pengunjung perpustakaan wajib berpakaian rapi, bersepatu, dan memiliki kartu identitas.
- 2) Pengunjung perpustakaan tidak diperkenankan membawa tas, buku, makanan dan minuman ke dalam perpustakaan. Barang-barang yang tidak boleh dibawa ditiptkan di locker dengan meminta kunci loker pada petugas sirkulasi.
- 3) Setiap pengunjung harus mengisi daftar hadir dengan melakukan scan *barcode* yang ada pada kartu identitas.
- 4) Jumlah buku yang dipinjam dan lama peminjaman:
 - a. Untuk mahasiswa: Hanya 3 eksemplar selama 1 (satu) minggu
 - b. Untuk Dosen dan Karyawan: Maksimal 5 eksemplar selama 1 (satu) bulan
- 5) Peminjam wajib memeriksa terlebih dahulu buku yang akan dipinjam serta menjaga kebersihan, kerapian, serta keutuhan buku.
- 6) Buku - buku dengan tanda “R”, Tesis, Skripsi, KTI, Jurnal, majalah tidak boleh dipinjam.
- 7) Sangsi:
 - a. Keterlambatan pengembalian buku dikenakan denda sebesar Rp. 500,- per hari dihitung mulai batas waktu pengembalian buku terakhir.
 - b. Jika buku dikembalikan dalam keadaan kotor, kumuh, dicoret-coret atau jika buku hilang maka peminjam harus mengganti dengan buku yang sama dalam jangka waktu maksimal 10 hari.

b. Untuk pengunjung dari luar USB

- 1) Membawa surat pengantar dari instansi yang bersangkutan.
- 2) Membayar biaya administrasi sebesar Rp. 15.000,- untuk pembuatan Kartu Anggota Perpustakaan USB yang berlaku untuk 6 (enam) bulan atau Rp. 7.500,- untuk sekali kunjung.
- 3) Tidak diperkenankan meminjam / membawa keluar koleksi Perpustakaan USB.
- 4) Fotocopy harus melalui petugas perpustakaan.

2. JADWAL PELAYANAN PERPUSTAKAAN :

Senin s/d Kamis	: pk. 07.00 - 16.00 ,	Istirahat	: pk. 12.00 - 13.00
Jum'at	: pk. 07.00 - 17.00,	Istirahat	: pk. 11.00 - 13.00
Sabtu	: pk. 07.00 - 14.00,	Istirahat	: pk. 12.00 - 13.00

PETUNJUK TEKNIS PENGGUNA PERPUSTAKAAN UNIVERSITAS SETIA BUDI SURAKARTA

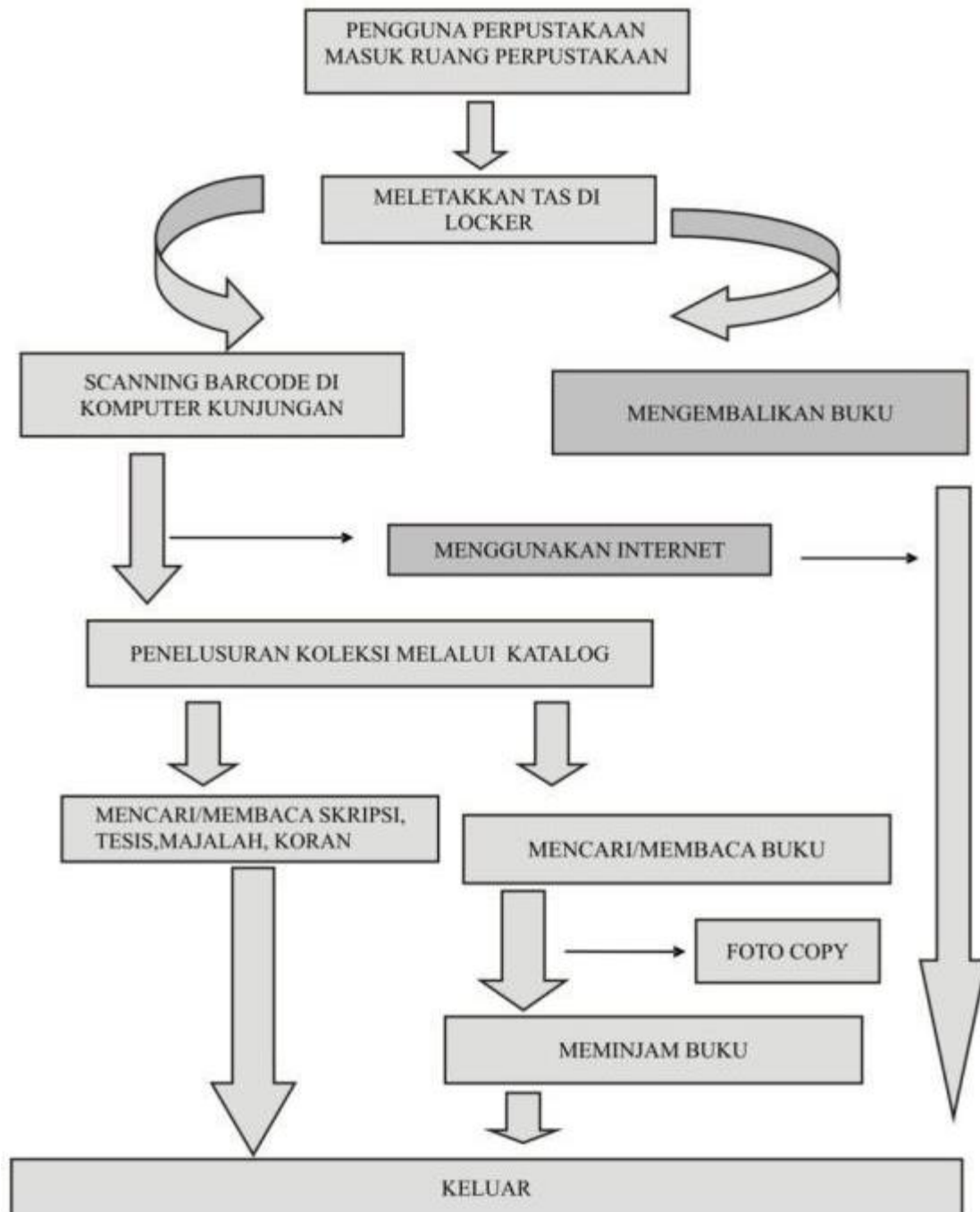

B. UPT - LABORATORIUM

1. Prosedur Pelaksanaan Praktikum

a. Tujuan

Tujuan dari prosedur pelaksanaan praktikum adalah untuk mempermudah dan memperlancar jalannya kegiatan praktikum di Laboratorium sehingga semua

pihak yang terkait dapat mengerti prosedur untuk pelaksanaan praktikum di Laboratorium lingkungan Universitas Setia Budi

b. Pengertian

Mahasiswa adalah praktikan yang menempuh mata kuliah berpraktikum pada semester yang sedang berjalan

- 1) Dosen adalah penanggungjawab mata kuliah berpraktikum pada semester yang sedang berjalan
- 2) Kepala Laboratorium adalah Pejabat Laboratorium sebagai Pimpinan UPT Laboratorium Sentral
- 3) Laboran adalah petugas Laboratorium yang bertugas pada masing-masing laboratorium dalam membantu Dosen praktikum dalam mendampingi pelaksanaan praktikum mahasiswa.
- 4) Asisten Dosen adalah mahasiswa yang membantu pembimbingan selama pelaksanaan praktikum.
- 5) *Cleaning Service* adalah petugas kebersihan sarana prasarana laboratorium serta membantu perawatan dan pengaturan pemakaian sarana prasarana di laboratorium
- 6) Praktikum adalah kegiatan tatap muka terjadwal berupa kegiatan psikomotorik di laboratorium oleh praktikan

c. Periode Pelaksanaan

Periode Pelaksanaan kegiatan praktikum direncanakan dan dirancang setiap awal semester yang mengacu pada daftar mata kuliah praktek dari masing-masing Program Studi di lingkungan USB.

d. Pra Kondisi

Kegiatan praktikum untuk mata kuliah praktek pada setiap semester berjalan secara terjadwal pada proses perkuliahan.

e. Prosedur Pelaksanaan

- 1) Mahasiswa yang akan menempuh praktikum adalah mahasiswa yang sudah registrasi pada KRS sebagai praktikan pada praktikum yang akan ditempuh.
- 2) Bagi mahasiswa yang belum registrasi untuk mengikuti praktikum, tidak diperbolehkan mengikuti praktikum dan harus mengikuti praktikum pada semester berikutnya
- 3) Dosen dibantu oleh masing masing Laboran untuk mengajukan rencana pelaksanaan praktikum kepada Kepala Laboratorium dengan rincian alat, bahan yang digunakan, jumlah asisten, jumlah peserta praktikum, lokal area (No Lab. Yang digunakan) minimal 2 (dua) minggu sebelum kegiatan praktek.
- 4) Kepala Laboratorium memberikan tugas kepada laboran yang bersangkutan untuk bertanggung jawab sepenuhnya terhadap penggunaan alat dan bahan praktikum untuk selanjutnya digunakan pada pelaksanaan praktikum

- 5) Praktikum dapat dilaksanakan apabila bahan praktikum sudah terealisasi sesuai kebutuhan di laboratorium, serta peralatan praktikum sudah disiapkan oleh laboran di masing-masing laboratorium.
- 6) Pelaksanaan praktikum dilaksanakan dengan mematuhi semua aturan tata tertib yang berlaku di Laboratorium.
- 7) Dosen Pengampu Mata Kuliah Praktek dibantu Laboran bertanggung jawab terhadap penggunaan bahan praktikum kepada Kepala Laboratorium setelah selesai pelaksanaan praktikum pada semester tersebut.
- 8) Mahasiswa wajib mengikuti kegiatan praktikum sesuai dengan jadwal yang telah ditentukan.

f. Tata tertib Kuliah Praktek.

1) Umum

- a) Praktikan diwajibkan datang sebelum praktikum dimulai, praktikan yang datang terlambat dikenakan sanksi sesuai ketentuan yang berlaku di masing-masing laboratorium. Bagi mahasiswa yang karena sesuatu hal tidak dapat hadir, wajib memberi keterangan secara tertulis (surat ijin, surat keterangan dokter).
- b) Praktikan diwajibkan mengenakan jas praktikum berlogo Universitas dengan rapi, sopan dan bersih serta membawa perlengkapan praktikum.
- c) Selama praktikum berlangsung, praktikan tidak diperkenankan masuk dan keluar laboratorium tanpa ijin pembimbing.
- d) Praktikan dilarang memelihara kuku panjang dan rambut panjang (bagi mahasiswa putra).
- e) Setelah melakukan praktikum, praktikan wajib menulis/membuat laporan sementara yang ditulis pada buku dan dimintakan pengesahan kepada pembimbing praktikum.
- f) Laporan resmi wajib diserahkan kepada pembimbing praktikum sebelum melakukan praktikum berikutnya atau pada waktu yang telah ditetapkan oleh pembimbing praktikum. Bila praktikan tidak menyerahkan laporan resmi tidak diperkenankan melakukan praktikum berikutnya.
- g) Pembagian kelompok praktek yang sudah ditetapkan wajib ditaati oleh praktikan.
- h) Tugas praktikum sesuai dengan pedoman praktek atau petunjuk dari dosen, penanggung jawab atau laboran

2) Peralatan

- a) Peminjam peralatan hanya diijinkan untuk kuliah praktek, kecuali ada ketentuan lain dan harus seijin pembimbing serta penanggung jawab laboratorium (Laboran).
- b) Pada waktu praktek berlangsung, kondisi peralatan praktek adalah tanggung jawab praktikan.
- c) Peralatan laboratorium tidak boleh dibawa pulang.
- d) Praktikan dilarang menggunakan / bermain-main dengan peralatan yang belum diajarkan atau yang bukan menjadi tugasnya.

- e) Praktikan yang karena sengaja / kelalaiannya merusakkan / menghilangkan peralatan praktikum / laboratorium diwajibkan melapor kepada pembimbing atau laboran laboratorium dan menggantinya.

3) Sanksi

Pelanggaran terhadap tata tertib diatas diberikan sanksi berupa:

- a) Peringatan / lisan.
- b) Dikeluarkan dari ruang praktikum.
- c) Diskors.
- d) Dicaput haknya sebagai mahasiswa Universitas Setia Budi.

g. Alokasi Waktu

Waktu pelaksanaan praktikum adalah pada semester berjalan dimana mata kuliah praktikum tersebut tercantum pada jadwal perkuliahan dan dimulai secara bersamaan.

h. Alokasi Tempat

Praktikum dilaksanakan pada Laboratorium di lingkungan Universitas Setia Budi atau tempat lain yang telah ditunjuk oleh Fakultas.

2. Pelaksanaan Penelitian di Laboratorium untuk Mahasiswa

- a. Mahasiswa mengambil Formulir Pengantar masuk laboratorium dari Program Studi untuk diserahkan ke UPT Laboratorium
- b. Menyerahkan formulir pengantar masuk laboratorium yang sudah di tandatangani pembimbing dan ketua Program Studi serta menyerahkan proposal penelitian ke UPT Laboratorium
- c. Pembuatan Kartu Ijin Penelitian di Laboratorium (satu laboratorium pakai satu kartu) oleh UPT Laboratorium
- d. Berkoordinasi dengan personil laboratorium dalam penentuan waktu pelaksanaan penelitian, jenis dan jumlah alat yang digunakan.
- e. Mahasiswa melaksanakan penelitian sesuai dengan jadwal yang telah ditetapkan oleh Laboratorium dan setiap melakukan penelitian kartu penelitian harap dibawa.
- f. Selesai penelitian mahasiswa wajib mengembalikan kartu penelitian yang sudah diserahkan oleh Penanggungjawab Laboratorium, untuk dilakukan perhitungan biaya administrasi penggunaan laboratorium selama penelitian di UPT Laboratorium.
- g. Melakukan pembayaran di bank yang telah ditunjuk oleh Universitas sesuai rincian biaya administrasi yang sudah ditetapkan oleh UPT laboratorium.
- h. Melakukan registrasi pembayaran biaya penelitian ke bagian keuangan Universitas Setia Budi dengan menyerahkan bukti pembayaran dari bank.
- i. Menyerahkan slip dari bank yang sudah di registrasi oleh pihak keuangan dan semua kartu penelitian ke UPT Laboratorium untuk pendataan.
- j. Menerima surat keterangan selesai penelitian dari UPT laboratorium yang digunakan untuk salah satu persyaratan dalam mengikuti Ujian Skripsi atau Ujian Penelitian Ilmiah.

C. SISTEM INFORMASI AKADEMIK & *LEARNING MANAGEMENT SYSTEM*

1. PERSIAPAN:

Untuk mengakses Sistem Informasi Akademik (Siakad) & *Learning Management System* (LMS) dengan menggunakan PC/Laptop atau gawai/telepon pintar yang tersambung dengan jaringan internet. Adapun untuk alamatnya adalah sebagai berikut:

a. Siakad adalah: <http://siakad.setiabudi.ac.id>.

b. LMS adalah: <https://edlink.id>.

Selain melalui browser, Siakad dan LMS USB dapat diakses melalui gawai/telepon pintar baik Android dan iOS dengan menginstal aplikasi Siakad Cloud dan/atau Edlink melalui Google Play dan App Store.



2. SISTEM INFORMASI AKADEMIK

Sistem Informasi Akademik (Siakad) Universitas Setia Budi (USB) diterapkan untuk membantu penyelenggaraan kegiatan akademik di kampus USB. Pengguna Siakad adalah:

a. Mahasiswa

b. Para Ketua Program Studi

c. Biro Administrasi Akademik & Sistem Informasi (BAA & SI)

d. Tata Usaha (TU) Fakultas

Untuk meningkatkan pelayanan pada mahasiswa, mulai Semester Gasal Tahun Akademik 2021/2022, USB menerapkan Siakad baru yang sudah terintegrasi dengan *Learning Management System* (LMS). Untuk lebih memudahkan mahasiswa dalam melakukan pembayaran SPP di seluruh Indonesia, maka USB juga telah bekerjasama dengan salah satu bank terbesar di Indonesia yaitu BNI dan salah satu *e-commerce* di Indonesia yaitu Tokopedia.

Salah satu kegiatan akademik yang didukung oleh Siakad adalah proses registrasi ulang, dengan rincian sebagai berikut:

Mahasiswa

Mahasiswa dapat melakukan registrasi (pendaftaran mata kuliah) pada semester yang akan berlangsung sesuai dengan syarat dan ketentuan yang berlaku di USB. Bagan alir proses registrasi mata kuliah dengan menggunakan Siakad adalah sebagai berikut:

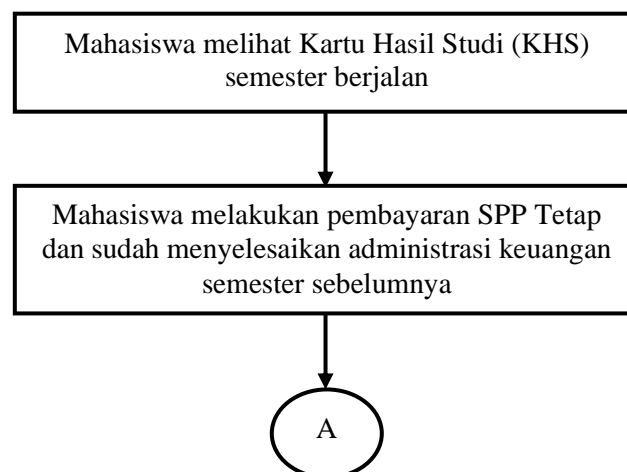

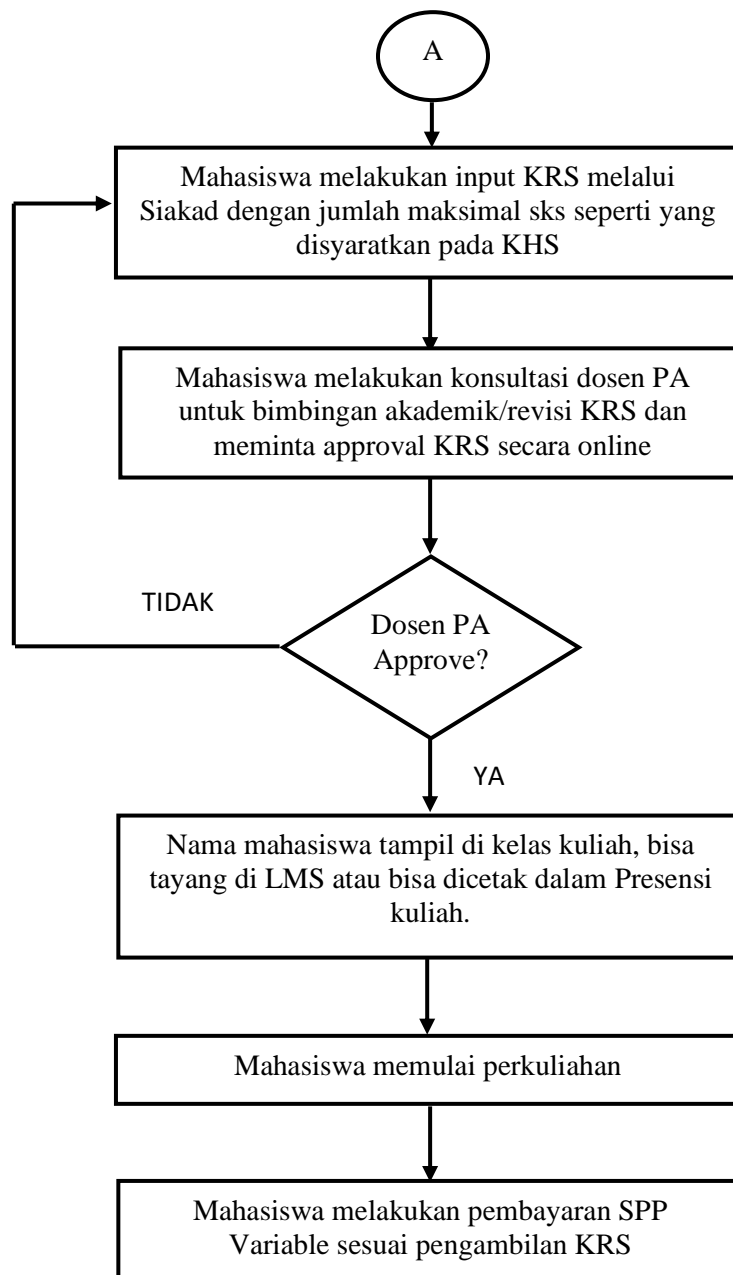

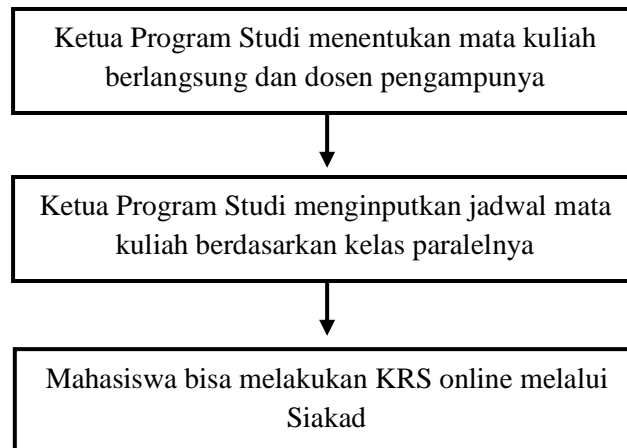

Ketua Program Studi

Ketua Program Studi dapat menginput Mata Kuliah yang berlangsung (termasuk mengupdatenya saat terjadi penyesuaian kurikulum baru) dan jadwal kuliah pada semester berlangsung.



a. Cara Login dan Mengganti Password

Saat melakukan login pertama kali, silakan isikan pada kolom  Nomor Induk Mahasiswa (NIM) dan pada kolom  tanggal lahir dengan format YYYYMMDD (Tahun Bulan Tanggal)

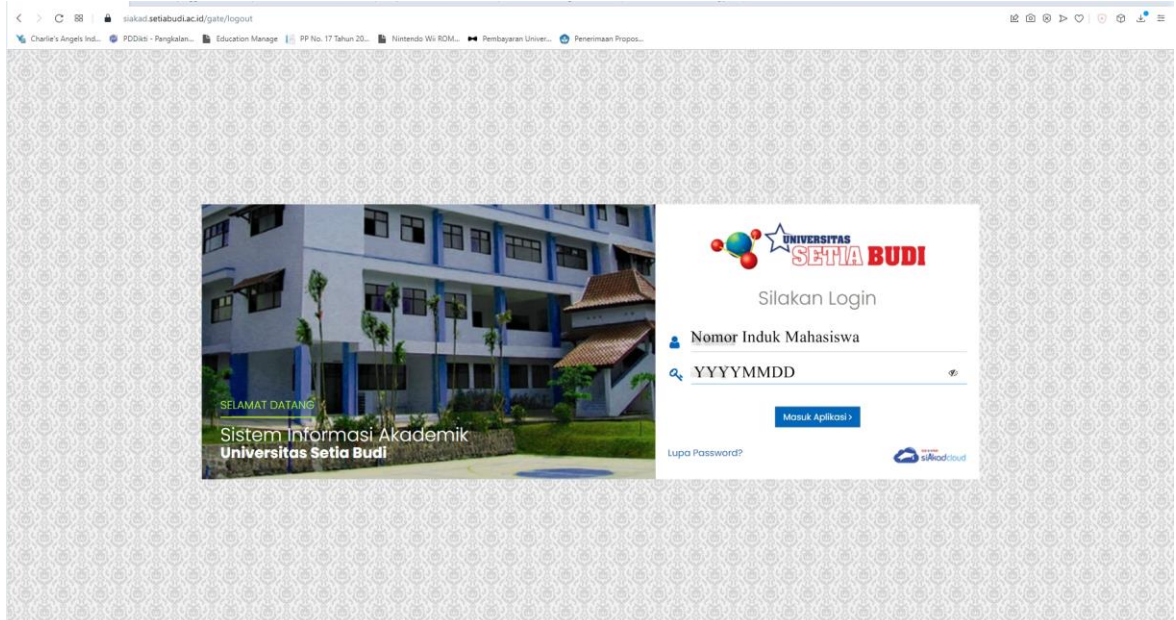

Ketika berhasil login, maka akan diarahkan pada laman **Ganti Kata Sandi**. Silakan masukkan Kata Sandi Lama:YYYYMMDD dan Kata Sandi Baru. Setelah itu silakan Klik **SIMPAN**

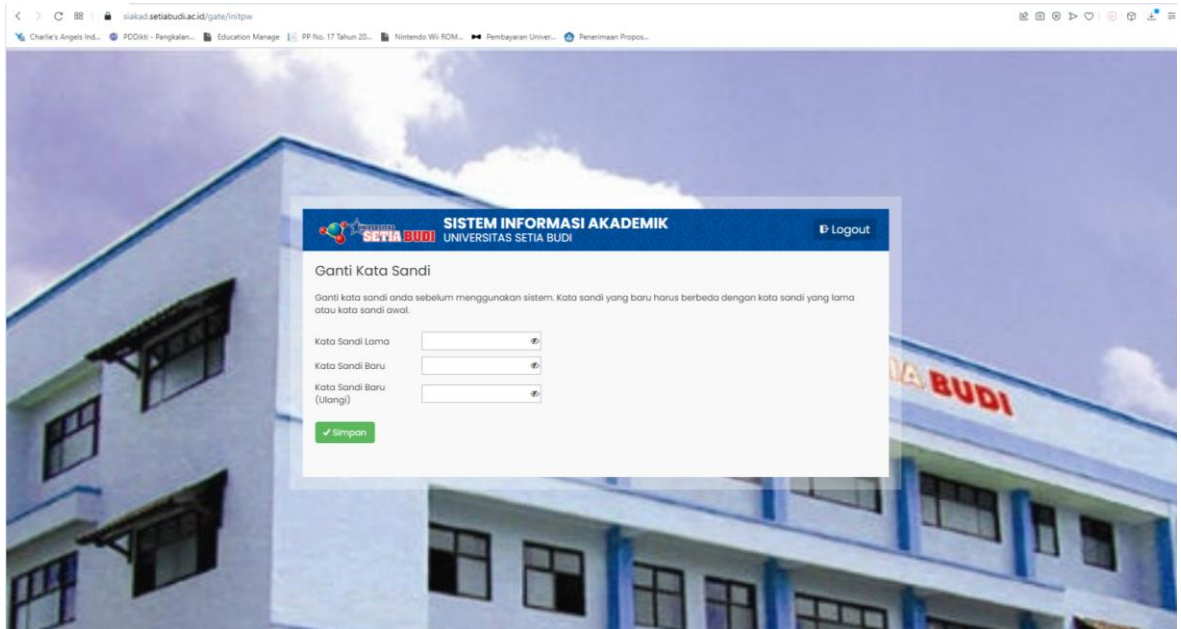

b. Cara Memperbarui Data Mahasiswa

Untuk melakukan perbaruan data mahasiswa, dapat dilakukan dengan cara sebagai berikut: klik segitiga kecil disebelah kanan Profil Mahasiswa (di sebelah pojok kanan atas), selanjutnya silakan klik **DATA MAHASISWA**

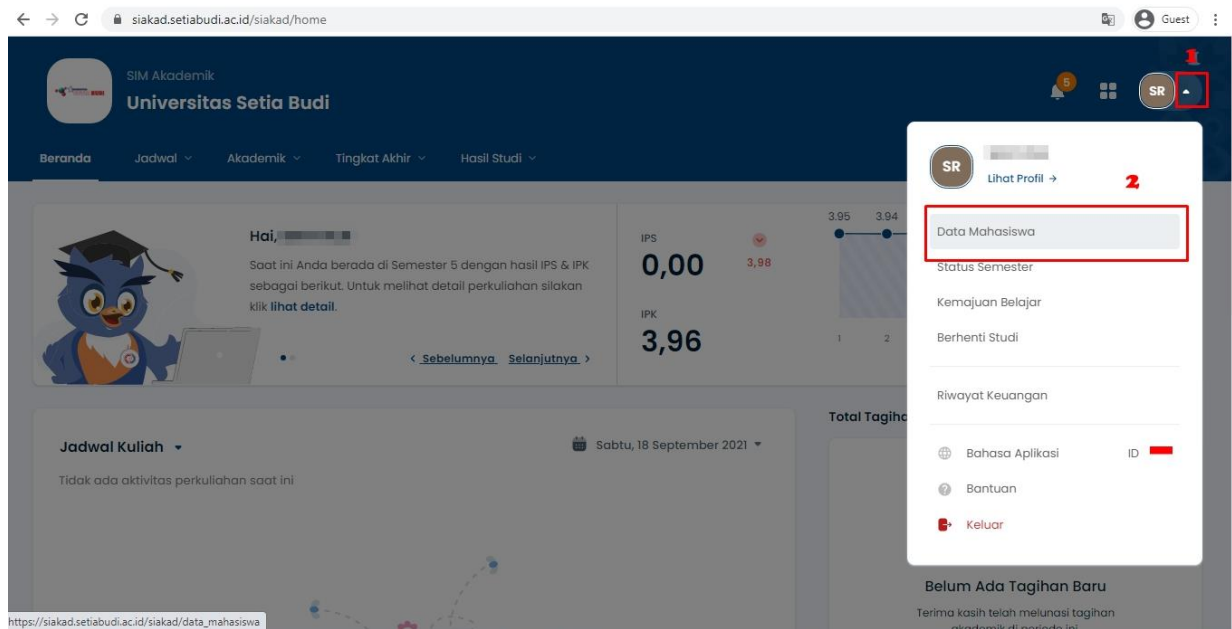

Silakan isikan semua data pada tab **INFORMASI UMUM, DOMISILI, ORANG TUA/WALI, dan SEKOLAH**. Setelah semuanya terisi silakan klik **SIMPAN**.

Data Mahasiswa Detail Mahasiswa

Simpan **Batal** **Cetak**

SR

Informasi Umum **Domisili** **Orang Tua** **Wali** **Sekolah**

Umum **Administrasi**

NIM	17190243M	Status	Aktif
Nama Mahasiswa	SRIVATUN	Kelas / Kelompok	
Program Studi	SI - Akuntansi	Jenis Pendaftaran	Peserta Didik Baru
Konsentrasi		Jalur Pendaftaran	Non Tes Program Prestasi
Periode Masuk	2019 Ganjil	Gelombang	Gelombang 1
Tahun Kurikulum	2019	Tanggal Masuk	2 September 2019
Sistem Kuliah	Reguler		

Umum

Jenis Kelamin: Perempuan

Berat Badan (kg):

Tinggi Badan (cm):

Golongan Darah: --- Pilih Golongan Darah ---

Tempat Lahir: KARANGANYAR

Tanggal Lahir: 8 Juli 2001

Administrasi

NIK / No. KTP: 180134807010006

No. KK:

No. KPS:

Akta Kelahiran: Choose File No file chosen pdf, jpg (maxsize: 2MB)

Kewarganegaraan: Indonesia

c. Cara Input KRS

Untuk melakukan input KRS, silakan klik menu **AKADEMIK**, selanjutnya klik sub menu **PENGISIAN KRS**

AKADEMIK

- Pengisian KRS** Tentukan rencana kuliah
- Kartu Rencana Studi** Rekap rencana kuliah Anda
- Mengulang** Histori perbaikan mata kuliah
- Nilai Mahasiswa** Kualitas perkuliahan Anda

IPS 0,00

IPK 2,59

Total Tagihan Rp 8.50

Kalender Akademik

September, 2021

Min	Sen	Sel	Rab	Kam	Jum	Sab
29	30	31	1	2	3	4
5	6	7	8	9	10	11

Untuk melakukan memulai pengisian KRS dapat dilakukan dengan melakukan klik pada **PILIH KELAS** atau **SUSUN KRS SEKARANG**.

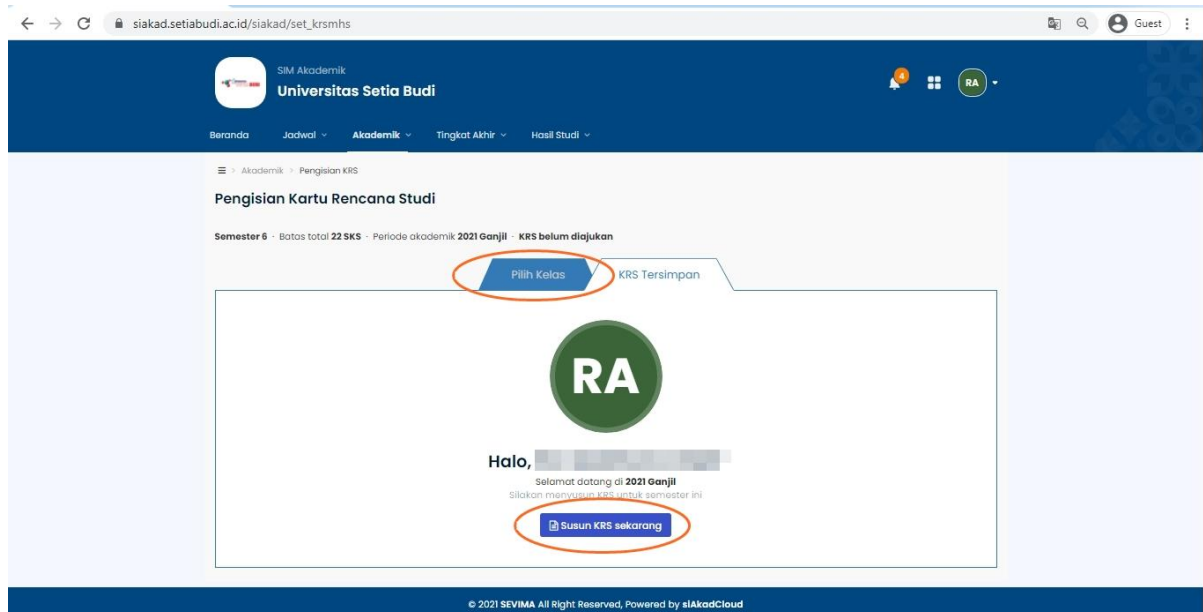

Silakan berikan tanda ceklist (v) pada Nama Kelas yang diambil pada semester yang akan berjalan. Untuk mempermudah dalam pengisian Kelas Kuliah silakan menggunakan fasilitas filter. Sistem akan menghitung jumlah pengambilan KRS dengan batas maksimal berdasarkan IPK Semester sebelumnya. Setelah pemilihan Kelas Kuliah selesai silakan klik **SIMPAN KRS**.

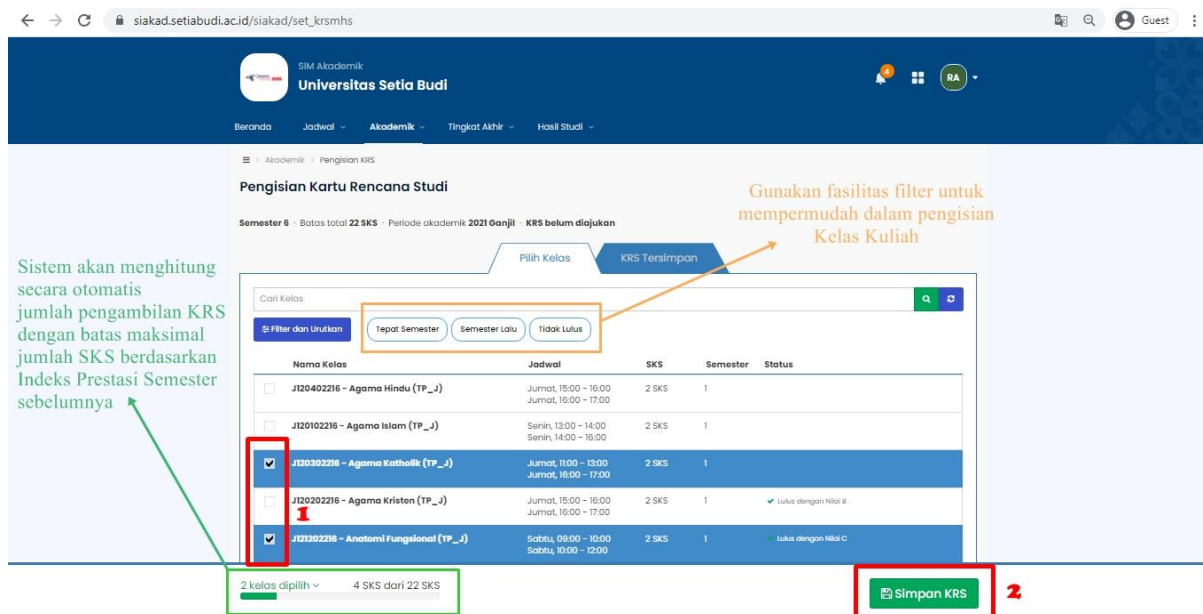

Setelah diklik maka Kelas Kuliah yang terpilih akan masuk dalam KRS TERSIMPAN. Silakan melakukan ricek ulang atas daftar Kelas Kuliah, apabila ada kesalahan bisa dilakukan penghapusan dan melakukan input ulang. Apabila sudah benar silakan klik AJUKAN KRS KE DOSEN PA. Selanjutnya silakan hubungi Dosen PA agar melakukan persetujuan atas KRS yang diambil, apabila **TIDAK** disetujui Dosen PA maka nama mahasiswa **TIDAK** akan masuk dalam presensi atau kelas kuliah di LMS.

© 2021 SEVIMA All Right Reserved, Powered by siAkadCloud

Catatan:

Apabila sudah diajukan ke Dosen PA maka KRS tidak bisa diedit lagi oleh mahasiswa, untuk melakukan pengeditan silakan hubungi Dosen PA agar KRS dibuka kembali.

3. LEARNING MANAGEMENT SYSTEM (LMS)

a. Cara Akses LMS USB

Untuk menggunakan LMS USB, dapat dilakukan dengan mengakses melalui laman Edlink: <https://edlink.id> atau melalui Siakad.

1) Melalui laman Edlink

Silakan klik kolom SIAKAD, setelah itu masukkan Nama Perguruan Tinggi: **Universitas Setia Budi** dan masukkan user dan password SIAKAD, setelah itu klik tombol MASUK.

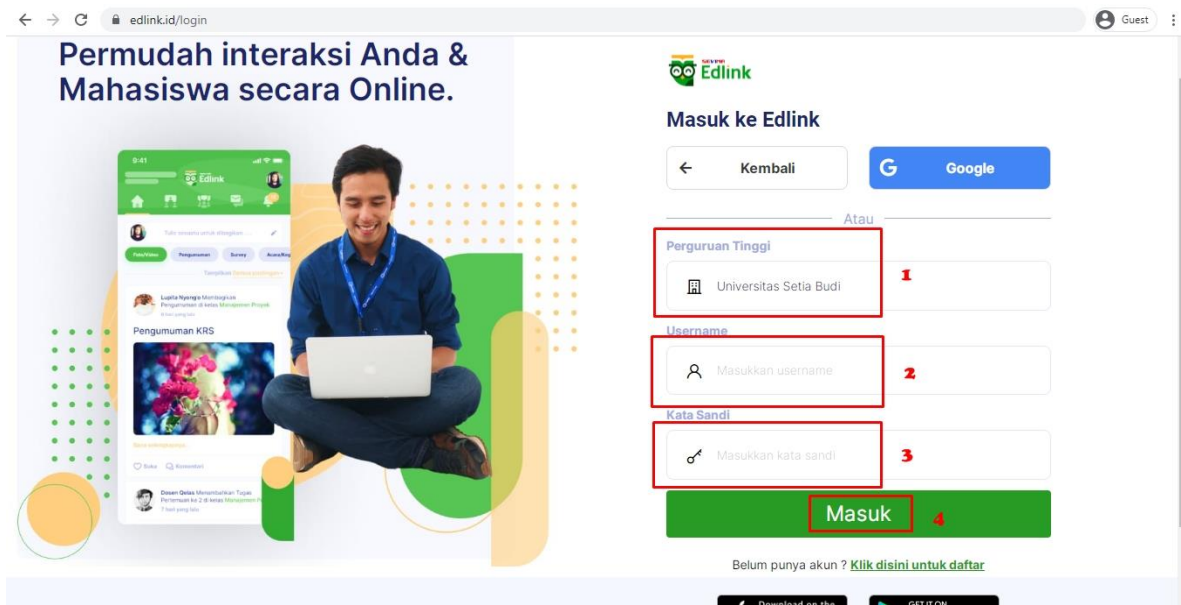
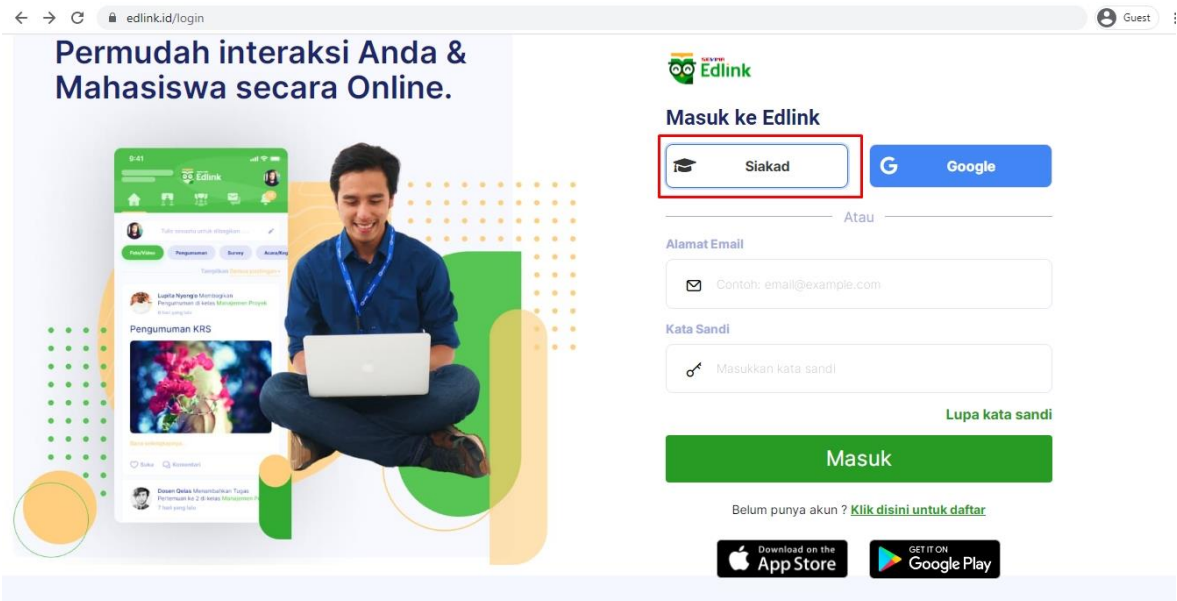

2) Melalui laman Siacad
Pada **JADWAL KULIAH** silakan klik **BUKA KELAS EDLINK**

The screenshot shows the Siacad dashboard for Universitas Setia Budi. The user is logged in as a guest. The dashboard displays the user's name, semester (Semester 5), and current GPA (IPS: 0,00, IPK: 3,96). A line graph shows the semester GPA trend. The 'Jadwal Kuliah' section is active, showing a list of courses for Tuesday, September 7, 2021. The course 'Analisis Laporan Keuangan (01)' is selected, and the 'Buka Kelas Edlink' button is highlighted with a red box. Other buttons like 'Opel Lainnya' and 'Belum Ada Tagihan Baru' are also visible.

Selanjutnya silakan klik **BUKA DI EDLINK** untuk masuk ke laman Edlink.

The screenshot shows the Edlink interface for the course 'Analisis Laporan Keuangan (01)'. The user is logged in as a guest. The interface displays the course details, including the program (S1 - Akuntansi), semester (2021 Ganjil), and the course name. The 'Buka di EdLink' button is highlighted with a red box. Below the button, there are sections for 'Bagikan sesuatu di kelas Anda' (Info, Survei, Acara) and a notification from 'NANG AMONG BUDIADI' regarding a meeting. A green button at the bottom indicates 'Pertemuan telah selesai'.

b. Materi/Kuis/Tugas Dosen

Untuk mengetahui materi/kuis/tugas yang telah dibagikan dosen, silakan masuk ke masing-masing Kelas Kuliah yang diikuti, dapat diakses melalui **LIHAT KELAS AKADEMIK SAYA** atau klik **RUANG KELAS**.

The image shows two screenshots of the EdLink web application. The top screenshot displays the main dashboard with a sidebar on the left containing 'Kelas Akademik' and 'Kelas umum'. A red box highlights the 'Kelas Akademik' section, which lists three courses: 'Teori Investasi dan Pasar Modal' by Agus Endrianto Suseno, 'Akuntansi Keuangan Menengah II' by Yunus Harjito, and 'Analisis Laporan Keuangan' by Nang Among Budiadi. A red arrow points to the 'Lihat Kelas Akademik Saya' link. The bottom screenshot shows the 'Ruang Kelas' page, where a red box highlights the 'Ruang Kelas' menu item in the top navigation bar. Below, a table lists the academic classes under the 'AKADEMIK' tab. A red box highlights the first three rows of the table, and a red number '2' is placed next to the second row.

Nama	Dosen Pengajar	Peserta	Jadwal
Teori Investasi dan Pasar Modal Kelas: 01 Program Studi: Akuntansi	AGUS ENDRIANTO SUSENO	14 Peserta	Selasa 13:00 - 16:00 Rabu 13:00 - 16:00
Akuntansi Keuangan Menengah II Kelas: 01 Program Studi: Akuntansi	YUNUS HARJITO	14 Peserta	Jumat 09:00 - 12:00
Analisis Laporan Keuangan Kelas: 01 Program Studi: Akuntansi	NANG AMONG BUDIADI	14 Peserta	Selasa 09:00 - 12:00

c. Diskusi dengan Dosen

Bila ingin mendiskusikan materi yang diberikan oleh dosen, anda tinggal mengetik pada kolom komentar yang sudah tersedia

The screenshot shows the Edlink interface for a class. The page title is "Pengembangan Hipotesis". On the left, there is a sidebar with navigation options: "Kembali", "Informasi Kelas", "Diskusi", "Sesi Pembelajaran", "Tugas", "Quiz", "Berkas", and "Anggota". The main content area has a "Catatan" section with a message: "Silakan join di g-meet: https://meet.google.com/edo-ayfi-nsw Kelas dibuka jam 09.00-12.00. Salam sehat dan tetap semangat. Matur nuwun". Below this is a "Komentar" section with a text input field and a submit button. An orange callout box with an arrow points to the input field, containing the text: "Silakan memberikan komentar/tanggapan/pertanyaan ke dosen pengampu terkait materi yang diberikan". At the bottom left, there is a dropdown menu for "Sesi 1" with the selected item "Pertemuan 1. Overview Bidang Kajian Penelitian dan Filosofis Penelitian".

d. Mengumpulkan Tugas Dosen

Jika ada tugas yang akan dikumpulkan, silakan klik **KUMPULKAN TUGAS**

The screenshot shows the Edlink interface for a class titled "Teori Investasi dan Pasar Modal" (Class: 01). The page header includes the Edlink logo, "Universitas Setia Budi", and navigation icons for "Beranda", "Ruang Kelas", "Obrolan", and "Jelajah". The user is identified as "SRIYATUN Mahasiswa". The page displays class information: "Kode Kelas: 01", "Dosen Pengajar: AGUS ENDRIANTO SUSENO", and "Jumlah Anggota: 14 anggota". Below this, there is a "Bagikan sesuatu di kelas Anda:" section with icons for "Info", "Survei", and "Acara". To the right, there is a "Tugas belum dikumpulkan" section with a task card for "Saham dan Penilaian Saham" with a deadline of "Rabu, 22 September 2021, 23:59". Below the task card, there is a "Kumpulkan Tugas" button. An orange callout box with an arrow points to this button, containing the text: "Klik untuk pengumpulan tugas, perhatikan batas waktu pengumpulan tugas".

Perhatikan batas waktu yang telah ditetapkan Dosen, selanjutnya isikan komentar atau tanggapan atas tugas yang diberikan (1), bila ingin upload berkas silakan klik  (2), dan setelah berkas sudah terupload silakan klik SIMPAN (3)

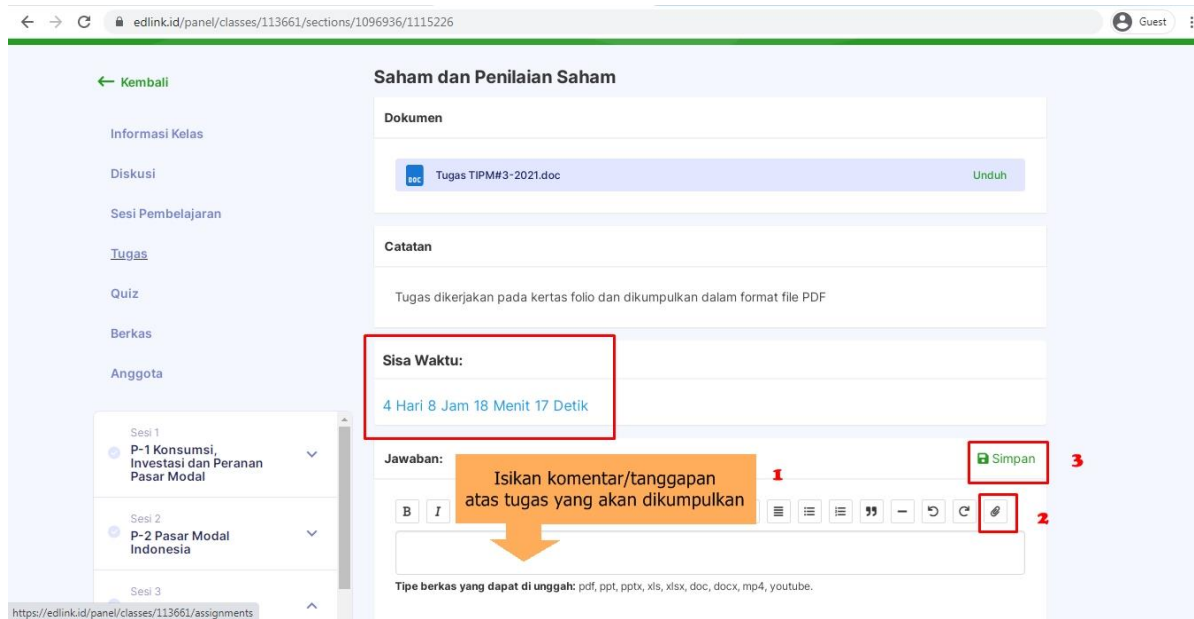

e. Teleconference

1 Video conference belum dimulai oleh dosen



2 Klik **Gabung ke Conference**, pada kolom **Password** dan **Your Name** nanti akan di salin pada aplikasi zoom.

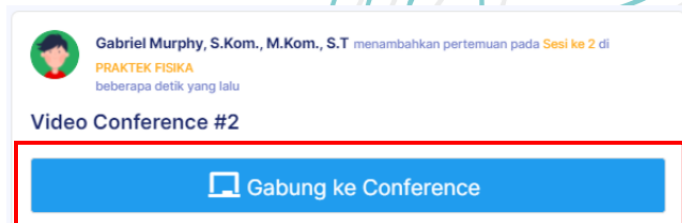

Untuk mengikuti teleconference silakan klik **Gabung ke Conference**.

D. PENYAMPAIAN KELUHAN PELANGGAN

MEKANISME PENYAMPAIAN KELUHAN PELANGGAN

Keluhan Pelanggan adalah satu pernyataan atau ungkapan rasa kurang puas terhadap layanan pendidikan di USB secara tertulis, dari pelanggan internal (civitas akademika) maupun eksternal (stakeholders).

Demi keberlanjutan USB dan meningkatkan daya saing lulusan maka keluhan dapat disalurkan melalui prosedur dibawah ini.

