

# PEDOMAN AKADEMIK

Tahun Akademik 2022 - 2023



## FAKULTAS PSIKOLOGI

PROGRAM STUDI S1 PSIKOLOGI

Jl. Letjen. Sutoyo, Mojosongo – Solo 57127

Telp. : 0271 – 852 518, Fax. : 0271 – 853 275

Website : [www.setiabudi.ac.id](http://www.setiabudi.ac.id)

email : [info@setiabudi.ac.id](mailto:info@setiabudi.ac.id)

**KEPUTUSAN  
REKTOR UNIVERSITAS SETIA BUDI**

Nomor : 0577/H1-02/22.06.2022

tentang:

**BUKU PEDOMAN AKADEMIK  
TAHUN 2022/2023**

**REKTOR UNIVERSITAS SETIA BUDI**

- Menimbang : 1. Bahwa untuk lebih meningkatkan efektifitas, efisiensi, dan produktivitas dalam pelaksanaan Tri Dharma Perguruan Tinggi di Universitas Setia Budi perlu adanya Buku Pedoman Akademik sebagai acuan pelaksanaannya.
2. Bahwa kurikulum baru di beberapa Program Studi di Universitas Setia Budi perlu segera diberlakukan;
3. Bahwa untuk hal tersebut perlu disahkan dengan Surat Keputusan Rektor.
- Mengingat : 1. Undang-Undang Republik Indonesia Nomor: 12 tahun 2012 tentang Pendidikan Tinggi.
2. Undang-Undang Republik Indonesia Nomor: 20 Tahun 2003 tentang Sistem Pendidikan Nasional.
3. Peraturan Menteri Pendidikan dan Kebudayaan Republik Indonesia Nomor: 3 Tahun 2020 Tentang Standar Nasional Pendidikan Tinggi.
4. Peraturan Menteri Pendidikan dan Kebudayaan Republik Indonesia Nomor: 73 tahun 2013 tentang Penerapan Kerangka Kualifikasi Nasional Indonesia (KKNI).
5. Peraturan Pemerintah Republik Indonesia Nomor: 4 Tahun 2014 Tentang Penyelenggaraan Pendidikan Tinggi dan Pengelolaan Perguruan Tinggi.
6. Keputusan Menteri Pendidikan dan Kebudayaan Republik Indonesia Nomor: 77/D/O/1997.
7. Keputusan Yayasan Pendidikan Setia Budi Nomor 487/SK/YPSB/2019 tanggal 11 Nopember 2019 tentang pengangkatan Rektor Universitas Setia Budi periode 2019-2023.
8. Surat Keputusan Rektor Universitas Setia Budi nomor: 0507/H1-02/27.06.2016 tentang Kurikulum Pendidikan Tinggi (KPT).
9. Statuta Universitas Setia Budi.
- Memperhatikan : 1. Visi, Misi Tujuan dan Sasaran Universitas Setia Budi.
2. Surat Keputusan Rektor Universitas Setia Budi Nomor: 0761/H1-02/18.09.2021 tentang Pedoman Akademik Universitas Setia Budi Tahun 2021/2022.

## MEMUTUSKAN :

- Menetapkan :
- Pertama : Menetapkan Pedoman Akademik di Universitas Setia Budi seperti yang tercantum dalam Lampiran Surat Keputusan ini adalah pedoman akademik sah yang berlaku di lingkungan Universitas Setia Budi pada tahun 2022/2023;
- Kedua : Keputusan ini berlaku mulai tanggal ditetapkan, dengan ketentuan: Segala sesuatunya akan ditinjau kembali dan diperbaiki sebagaimana mestinya apabila dikemudian hari ternyata terdapat kekeliruan dalam penetapan keputusan ini.

Ditetapkan di : Surakarta  
Pada tanggal : 22 Juni 2022

UNIVERSITAS SETIA BUDI  
Rektor,



**Dr. Ir. Djoni Farigan, MBA.**

### Salinan disampaikan kepada :

1. Yth. Ketua Badan Pelaksana Harian YPSB.
2. Yth. Para Wakil Rektor di lingkungan USB
3. Yth. Para Dekan Fakultas.
4. Yth. Para Ketua Program Studi
5. Yth. Para Kepala Biro

## KATA PENGANTAR

Alhamdulillah, puji syukur dipanjatkan kepada Tuhan Yang Maha Esa, atas terbitnya Buku Panduan Akademik Universitas Setia Budi Tahun Akademik 2022/2023.

Buku Panduan Akademik ini merupakan acuan dan pegangan civitas akademika khususnya mahasiswa dalam menjalankan perannya selama proses pembelajaran di Universitas Setia Budi.

Buku Panduan Akademik Universitas Setia Budi Tahun Akademik 2022/2023 ini telah mengalami penyempurnaan dalam beberapa hal, antara lain Pengertian Umum, Ketentuan Akademik, Proses Akademik, Ruang lingkup Fakultas, Organisasi Kemahasiswaan dan Layanan Kemahasiswaan. Hal ini dilakukan sejalan dengan dinamika perubahan yang terus dilakukan oleh Universitas Setia Budi dalam usaha mencapai visi dan mewujudkan misi, tujuan dan sasaran sebagai institusi pendidikan yang sehat dan bermutu, sehingga menghasilkan lulusan yang cerdas, terampil, berbudi pekerti luhur dan berdaya saing.

Diharapkan Buku Pedoman Akademik ini dapat memberikan informasi yang lengkap bagi mahasiswa dan dosen untuk menjalankan aktivitas akademiknya, dan mahasiswa dapat menentukan strategi penetapan mata kuliah yang harus diambil dalam setiap semesternya, pencarian solusi apabila ada kendala-kendala dalam menjalankan proses pembelajaran di Universitas Setia Budi.

Akhirnya, Semoga Buku Panduan Akademik ini dapat berfungsi sebagai maknanya, baik bagi mahasiswa Universitas Setia Budi, civitas akademika, maupun pihak lain yang ingin mendapatkan gambaran dalam proses pembelajaran di Universitas Setia Budi.

Surakarta, Juni 2022

Universitas Setia Budi

Rektor,

Dr. Ir. Djoni Tarigan, MBA.

## DAFTAR ISI

SK Rektor .....	i
Kata Pengantar .....	iii
Daftar Isi .....	iv
BAB I. Pendahuluan .....	1
A. Sejarah .....	3
B. Profil .....	3
C. Visi, Misi Dan Tujuan .....	6
D. Arah Pengembangan.....	7
E. Struktur Organisasi.....	7
BAB II. Penyelenggaraan Pendidikan.....	12
A. Kompetensi Lulusan.....	12
B. Isi Pembelajaran .....	12
C. Proses Pembelajaran.....	13
1. Karakteristik Proses Pembelajaran .....	13
2. Perencanaan Proses Pembelajaran .....	13
3. Pelaksanaan Proses Pembelajaran.....	13
a. Bentuk Pembelajaran .....	13
b. Beban Belajar Mahasiswa .....	13
4. Pembimbingan Akademik .....	20
5. Status Akademik Mahasiswa .....	22
6. Alih Program / Pindah Program Studi.....	25
7. Cuti Akademik .....	28
8. Batas Waktu Studi.....	29
9. Drop Out ( DO) .....	29
D. Proses Administrasi Akademik .....	30
1. Registrasi.....	30
2. Pembelajaran .....	33
3. Ujian .....	35
4. Input Nilai .....	38
5. Penerbitan & Pembagian Kartu Hasil Studi ( KHS).....	39
6. Revisi Nilai .....	39

7. Tugas Akhir .....	40
8. Mengulang Mata Kuliah Yang Tidak Lulus .....	40
9. Wisuda .....	40
10. Pelanggaran Akademik.....	43
<b>BAB III. Fakultas Psikologi.....</b>	<b>45</b>
A. Pengantar .....	46
B. Visi Dan Misi .....	46
C. Tujuan Fakultas Psikologi.....	47
C. Organisasi Fakultas .....	48
D. Program Studi.....	48
Program Studi S1 Psikologi.....	48
A. Spesifikasi Program Studi.....	48
B. Visi dan Misi .....	49
C. Tujuan .....	49
D. Profil Lulusan .....	50
E. Kompetensi Lulusan .....	65
F. Hubungan Mata Kuliah dengan CPL .....	71
G. Kriteria Kelulusan .....	76
H. Lain-lain .....	76
I. Struktur Kurikulum dalam Semester .....	85
J. Struktur Mata Kuliah Kurikulum MBKM Prodi S1 Psikologi	
Tahun 2021.....	87
K. Konversi Mata Kuliah pada Kegiatan Magang .....	90
L. Uraian Mata Kuliah.....	92
<b>BAB IV. Pola Pengembangan Kemahasiswaan.....</b>	<b>126</b>
A. Hak dan Kewajiban Mahasiswa.....	126
B. Organisasi Kemahasiswaan .....	127
C. Ruang Lingkup Kegiatan Kemahasiswaan .....	127
D. Bidang Penalaran, Keilmuan, Kreativitas, Kewirausahaan .....	129
E. Kompetisi Program Minat dan Bakat Tingkat Nasional.....	140
F. Kesejahteraan Mahasiswa.....	143
<b>BAB V. Layanan.....</b>	<b>149</b>
A. UPT – Perpustakaan.....	149
B. UPT – Laboratorium .....	150

C. Sistem Informasi Akademik.....	154
D. Penyampaian Keluhan Pelanggan .....	166

# BAB I

## PENDAHULUAN

### A. SEJARAH UNIVERSITAS SETIA BUDI

Pendirian Yayasan Pendidikan Setia Budi dengan Akta Notaris Ruth Karliena, S.H, Surakarta Nomor 184, tanggal 22 April 1985 oleh Keluarga Drs. Yahya Andrianto, dan diperbarui dengan Akta Notaris Djedjem Widjaja, S.H., M.H., di Jakarta Nomor 39, tanggal 21 Pebruari 2002, dimana pendiri dan pengurusnya menjadi keluarga Dr. Soedjarwo.

Berawal dari Akademi Analis Kesehatan dengan SK Menteri Kesehatan RI Nomor: 112/KEP/DIKLAT/KES/83, tanggal 21 Juli 1983 dan terus berkembang dengan didirikannya:

1. Akademi Analis Farmasi dengan SK Menteri Kesehatan RI Nomor: 2646/Kep/Diknakes/VIII/83, tanggal 12 Agustus 1987, yang berubah namanya menjadi Akademi Analis Farmasi dan Makanan berdasarkan surat dari DEP.KES.RI, Nomor: DL.02.01.1.1.3099, tanggal 29 September 1997.
2. Akademi Teknik Kimia dengan SK MENDIKBUD RI, Nomor: 0125/O/1989, tanggal 8 Maret 1989 dengan Peogram Studi D-III Analis Kimia. Kemudian terjadi perubahan bentuk menjadi Sekolah Tinggi Teknik Kimia Surakarta dengan SK MENDIKBUD RI, Nomor: 103/D/O/1994, tanggal 19 Desember 1994 dengan Program Studi S1 Teknik Kimia, S1 Farmasi, D-III Analis Kimia, D-III Teknik Kimia Pangan dan D-III Teknik Kimia Farmasi. Menjadi **Universitas Setia Budi** dengan SK MENDIKBUD RI, Nomor: 77/D/O/1997, tanggal 11 Nopember 1997 dengan 5 (lima) Fakultas, yaitu: Fakultas Farmasi, Fakultas Teknik, Fakultas Biologi, Fakultas Psikologi dan Fakultas Ekonomi.
3. Akademi Teknik Gigi dengan SK MENKES RI, Nomor: HK.00.06.1.1.3046, tanggal 9 Juli 1992.
4. Akademi Farmasi dengan SK MENKES RI Nomor: HK.00.06.1.1.347.2, tanggal 2 Pebruari 1998.

Berdasarkan ijin dari DIRJEN DIKTI RI Nomor: 3954/D/T/2001, tanggal 28 Desember 2001, penyelenggaraan Program Studi D-III Analis Kesehatan, D-III Analis Farmasi dan makanan serta D-III Farmasi, berintegrasikan pada Universitas Setia Budi.





Gambar 1. Logo Universitas Setia Budi

### ***Filosofi Visual:***

- ❖ Gambar Bola Dunia yang berputar dinamis mengisyaratkan visi dari pemikiran untuk meraih kemampuan ilmu pengetahuan dan teknologi guna menggarap segala yang ada di bumi ini untuk kesejahteraan umat manusia.
- ❖ Tiga lingkaran merah yang dihubungkan dengan tiga garis kuning keemasan melukiskan bahwa pemikiran tersebut selalu berlandaskan kepada Tri Sila yaitu Sadar, Percaya dan Taat kepada Tuhan Yang Maha Esa dan utusan-Nya. Dengan demikian setiap gagasan (cipta, rasa, karsa) selalu berdasarkan Tri Sila sehingga yang terwujud adalah mendekati Karsa Tuhan
- ❖ Bintang bersegi lima merupakan visualisasi dari sebagian akhlak mulia atau budi pekerti luhur yang merupakan kesatuan watak utama, seperti rela, narimo/menerima, jujur, sabar dan budi luhur.
- ❖ Tulisan “Setia Budi” berwarna merah putih, menggambarkan nilai kesatuan bangsa. USB selalu berjiwakan tanah air yang tinggi, namun tetap bersahabat dengan bangsa-bangsa di seluruh dunia.

### ***Filosofi Warna:***

- ❖ Warna dasar putih melambangkan *kesucian* dalam *cipta, rasa, karsa* dan *tindakannya*.
- ❖ Warna garis kuning keemasan yang menghubungkan ketiga lingkaran melambangkan ketajaman, kecemerlangan serta kearifan dalam berpikir karena dilandasi oleh sadar, percaya dan taat kepada Tuhan Yang Maha Esa dan utusan-Nya.
- ❖ Warna garis biru pada bola dunia dan tulisan Universitas menunjukkan cinta yang mendalam kepada Tri Dharma Perguruan Tinggi dan kasih sayang kepada umat di bumi.
- ❖ Warna merah putih pada tulisan Setia Budi melambangkan kesetiaan kepada Negara Kesatuan Republik Indonesia.

Arti nama SETIA BUDI merupakan keinginan para pendirinya untuk membantu pemerintah Republik Indonesia, dan umat dalam meningkatkan sumber daya manusia, agar senantiasa berbudi pekerti luhur, beriman dan bertaqwa kepada Tuhan Yang Maha Kuasa.

## **B. PROFIL UNIVERSITAS SETIA BUDI**

<b>PROGRAM STUDI:</b>	<b>TAHUN BERDIRI</b>
<b>Akademi Analis Kesehatan Surakarta</b>	1983
D-III Analis Kesehatan	
<b>Akademi Analis Farmasi Surakarta</b>	1987
D-III Analis Farmasi, <b>berubah nama menjadi</b>	
<b>Akademi Analis Farmasi Dan Makanan Surakarta</b>	2001
D-III Analis Farmasi & Makanan	
<b>Akademi Farmasi Surakarta</b>	1998
D-III Farmasi	
<b>Akademi Teknik Kimia Surakarta</b>	
D-III Analis Kimia	1989
D-III Teknik Kimia Farmasi	1992
D-III Teknik Kimia Pangan	1992
<b>Akademi Teknik Gigi Surakarta</b>	
D-III Teknik Gigi	1992
<b>Sekolah Tinggi Teknik Kimia Surakarta</b>	1994
S1 Farmasi	
S1 Teknik Kimia	
D-III Analis Kimia	
D-III Teknik Kimia Farmasi	
D-III Teknik Kimia Pangan	
<b>Universitas Setia Budi</b>	<b>1997</b>

Universitas Setia Budi telah menjalankan sistem manajemen mutu Internal & Eksternal untuk menjamin sistem dan kualitas kelulusannya. Pada tahun 2017, berdasarkan hasil Audit Eksternal oleh Badan Sertifikasi Internasional *World Wide Quality Assurance* (WQA), USB tersertifikasi SMM ISO 9001:2015 dengan nomor QS 4054 dan pada tahun

yang sama pula USB mendapatkan sertifikat Akreditasi Institusi dengan peringkat B oleh Badan Akreditasi Nasional Pendidikan Tinggi (BAN-PT) dengan nomor 3285/SK/BAN-PT/Akred/PT/IX/2017.

<b>Fakultas Farmasi:</b>	<b>Tahun Berdiri</b>
<b>1. Program Studi S1 Farmasi (Akreditasi B)</b> Berdasarkan Surat Keputusan BAN-PT tanggal 30 November 2019 nomor: 0683/LAM-PTKes/Akr/Sar/XI/2019	<b>1995</b>
<b>2. Program Studi D-III Farmasi (Akreditasi B)</b> Berdasarkan Surat Keputusan LAM-PTKes Tanggal 14 Maret 2017 Nomor :0129/LAM-PTKes/Akr/Dip/III/2017	<b>1998</b>
<b>3. Program Studi D-III Analis Farmasi &amp; Makanan (Akreditasi B)</b> Berdasarkan Surat Keputusan LAM-PTKes Tanggal 9 Juni 2018 Nomor: 0413/LAM-PTKes/Akr/Dip/VI/2018	<b>1987</b>
<b>4. Program Studi Profesi Apoteker (Akreditasi B)</b> Berdasarkan Surat Keputusan LAM-PTKes Tanggal 27 Januari 2018 Nomor : 0046/LAM-PTKes/Akr/Pro/I/2018	<b>1998</b>
<b>5. Program Studi S2 Ilmu Farmasi (Akreditasi B)</b> Berdasarkan Surat Keputusan LAM-PTKes Tanggal 26 Agustus 2017 Nomor : 0529/LAM-PTKes/Akr/Mag/VIII/2017	<b>2007</b>
<b>Fakultas Teknik:</b>	
<b>1. Program Studi S1 Teknik Kimia (Akreditasi B)</b> Berdasarkan Surat Keputusan BAN-PT Tanggal 30 Oktober 2019 Nomor : 4146/SK/BAN_PT/Akred/S/X/2019	<b>1995</b>
<b>2. Program Studi D-III Analis Kimia (Akreditasi B)</b> Berdasarkan Surat Keputusan BAN-PT Tanggal 05 Mei 2020	<b>1989</b>

Nomor : 2984/SK/BAN\_PT/AK-PPJ/Dipl-III/V/2020

**3. Program Studi S1 Teknik Industri (Akreditasi B) 1997**

Berdasarkan Surat Keputusan BAN-PT

Tanggal 27 Oktober 2021

Nomor: 12017/SK/BAN\_PT/AK-PPJ/S/X/2021

**Fakultas Ilmu Kesehatan:**

**1. Program Studi D-III Analis Kesehatan (Akreditasi B) 1983**

Berdasarkan Surat Keputusan LAM-PTKes

Tanggal 27 Mei 2021

Nomor: 0186/LAM-PTKes/Akr/Dip/V/2021

**2. Program Studi D-IV Analis Kesehatan (Akreditasi B) 2008**

Berdasarkan Surat Keputusan BAN-PT

Tanggal 11 Desember 2020

Nomor : 0660/LAM-PTKes/Akr/Dip/XII/2020

**Fakultas Psikologi :**

**Program Studi S1 Psikologi (Akreditasi B) 2002**

Berdasarkan Surat Keputusan BAN-PT

Tanggal 10 September 2019

nomor : 3443/SK/BAN-PT/Akred/IX/2019

**Fakultas Ekonomi :**

**1. Program Studi S1 Manajemen Rumah Sakit (Akreditasi B) 2003**

Berdasarkan Surat Keputusan BAN-PT

tanggal 07 April 2020

nomor : 2382/SK/BAN-PT/AK-PPJ/S/IV/2020

**2. Program Studi S1 Akuntansi (Akreditasi B) 2003**

Berdasarkan Surat Keputusan BAN-PT

tanggal 21 Oktober 2016

nomor : 2484/SK/BAN-PT/Akred/S/X/2016 (sedang dalam proses perbaruan)

### **C. VISI, MISI DAN TUJUAN**

#### **1. Visi Universitas Setia Budi**

Menjadi Perguruan Tinggi Unggul dan Menghasilkan Lulusan yang Kompeten, Berbudi Pekerti Luhur dan Berwawasan Internasional.

#### **2. Misi Universitas Setia Budi**

- a) Menyelenggarakan pengelolaan perguruan tinggi yang sehat.
- b) Menyelenggarakan pendidikan, penelitian, dan pengabdian masyarakat yang kreatif dan inovatif sesuai perkembangan IPTEK dan kebutuhan masyarakat.
- c) Memperluas jejaring kemitraan tingkat nasional dan internasional.
- d) Memperkuat potensi mahasiswa dan lulusan yang berkarakter unggul

#### **3. Tujuan Universitas Setia Budi**

- a) Mewujudkan pengelolaan perguruan tinggi yang sehat dan menjadi pilihan masyarakat.
- b) Mewujudkan pendidikan, penelitian, dan pengabdian masyarakat yang kreatif dan inovatif sesuai perkembangan IPTEK dan kebutuhan masyarakat
- c) Mewujudkan jejaring kemitraan tingkat nasional dan internasional.
- d) Menghasilkan lulusan yang beriman dan bertakwa kepada Tuhan Yang Maha Esa, berbudi pekerti luhur, kompeten, berkarakter dan berdaya saing.

### **D. ARAH PENGEMBANGAN**

Program Akademik diarahkan pada hasil lulusan yang memiliki kualifikasi sebagai berikut :

1. Menguasai dasar-dasar ilmiah dan ketrampilan dalam bidang keahlian tertentu sehingga mampu menemukan, memahami, menjelaskan dan merumuskan cara penyelesaian masalah yang ada di dalam kawasan keahliannya
2. Mampu menerapkan ilmu pengetahuan dan ketrampilan yang dimilikinya sesuai dengan bidang keahliannya dalam kegiatan produktif dan pelayanan kepada masyarakat dengan sikap dan perilaku yang sesuai dengan tata kehidupan bersama
3. Mampu bersikap dan berperilaku dalam membawakan diri berkarya dibidang keahliannya maupun dalam berkehidupan bersama di masyarakat
4. Mampu mengikuti perkembangan ilmu pengetahuan, teknologi dan atau kesenian yang merupakan keahliannya.

Program Vokasi merupakan jalur Pendidikan Profesional yang mengembangkan sistem pendidikan untuk menghasilkan tenaga profesional dengan kompetensi sebagai berikut :

1. Mampu menyelesaikan masalah industri (*problem solver*)
2. Bekerja mengikuti operasi, standar dan prosedur industri baik tingkat nasional maupun internasional.
3. Mendukung perkembangan industri melalui peningkatan mutu / kualitas.

## **E. STRUKTUR ORGANISASI**

### **Kepengurusan Yayasan Pendidikan Setia Budi Surakarta**

Ketua Pembina	: Dra. Hendra Tjahyawati, M.Pd.
Ketua Pengurus	: Dr. Ir. Budi Darmadi, M.Sc.
Pengawas	: Hendragini
Bendahara	: Sembodo, S.H.

### **Badan Pelaksana Harian Yayasan Pendidikan Setia Budi Surakarta**

Ketua	: Ramelan Subagyo, M.Eng.Sc.
Wakil Ketua	: Agus Endrianto Suseno, SE., MBA.
Sekretaris	: Drs. MD. Eko Nugroho, MM.
Bendahara	: Fahmi Mayasari, SE., MM.
Anggota Urusan Administrasi Umum	: Bambang Rinantoro
Anggota Urusan Sarana Prasarana	: Dian Anggraena, M.Sc.

### **Pejabat Struktural Tingkat Rektorat Universitas Setia Budi**

#### **Masa Tugas 2019-2023**

1. Rektor : Dr. Ir. Djoni Tarigan, MBA.
2. Wakil Rektor I Bid.Adm. Akademik, Sistem Informasi, Kemahasiswaan dan Alumni : Dr. Dra. Peni Pujiastuti, M.Si.
3. Wakil Rektor II Bid. Keuangan, Pengadaan, Sarana Prasarana dan Umum : Dr. Narimo, S.T., M.M.
- 4, Wakil Rektor IV Bid.Adm. Umum, Kepegawaian, Pemasaran & Penerimaan Mahasiswa Baru : Dr. Titik Sunarni, M.Si.,Apt.

Sesuai dengan statuta Universitas Setia Budi susunan organisasi di masing-masing Fakultas di Universitas Setia Budi terdiri dari:

### **Unsur Pimpinan Fakultas**

Dalam penyelenggaraan pendidikan, penelitian dan pengabdian kepada masyarakat, Fakultas dipimpin oleh Dekan dibantu oleh Sekretaris Fakultas/Wakil Dekan dan bertanggung jawab langsung kepada Rektor.

Fakultas merupakan penyelenggara Program Studi D-III, D-IV, S-1, S2 dan profesi dalam kegiatan operasional dibidang akademik, penelitian dan pengabdian masyarakat.

Dekan dibantu oleh Ketua Program Studi dan atau Sekretaris Program Studi.

- ❖ Dekan berkewajiban dan bertanggung jawab dalam pembinaan tenaga edukatif, mahasiswa dan tenaga administrasi, serta perencanaan dan pengembangan fakultas bidang pendidikan, penelitian dan pengabdian masyarakat.
- ❖ Sekretaris Fakultas/Wakil Dekan bertugas membantu Dekan dalam memimpin pelaksanaan kegiatan rutin di bidang pendidikan, penelitian serta pengabdian kepada masyarakat, kegiatan administrasi umum, evaluasi/pembinaan tenaga edukatif, administrasi kegiatan bidang pembinaan dan pelayanan kepada mahasiswa.
- ❖ Ketua Program Studi, bertugas membantu Dekan dalam memimpin pelaksanaan kegiatan operasional di Program Studi bidang pendidikan, penelitian dan pengabdian masyarakat

## **PEJABAT STRUKTURAL UNIVERSITAS SETIA BUDI**

### **PERIODE 2019 - 2023**

#### **I. FAKULTAS FARMASI**

Dekan	: Prof. Dr. apt. R.A. Oetari, S.U. M.M.,
Wakil Dekan I	: Dr. apt. Iswandi, S.Si., M.Far., .
Wakil Dekan II	: Dr. apt. Ismi Rahmawati, S.Si., M.Si.
Wakil Dekan III	: apt. Fransiska L, S.Farm.,M.Sc.
Ketua Progdi S2 Farmasi	: Dr. apt. Jason Merari P., M.M., M.Si.
Sek. Progdi S2 Farmasi	: apt. Tri Wijayanti, S.Farm., M.Ph.
Ketua Progdi S1 Farmasi	: Dr. apt. Wiwin Herdwiani, M.Si.
Sekretaris 1 Progdi S1 Farmasi	: apt. Dewi Ekowati, S.Si., M.Sc.
Sekretaris 2 Progdi S1 Farmasi	: apt. Vivin Nopiyanti, S.Si., M.Sc.

Ketua Progdi D-III Farmasi	: Dr. apt. Gunawan Pamuji W., M.Si.
Sek. Progdi D-III Farmasi	: apt. Dwi Ningsih, S.Si., M.Far.
Ketua Progdi D-III Anafarma	: apt. Ika Purwidiyaningrum, M.Sc.
Ketua Progdi Profesi Apoteker	: Dr. apt. Opstaria Saptarini, M.Si.
Sek. Progdi Profesi Apt.	: apt. Yane dila Keswara, M.Sc.

## **II. FAKULTAS TEKNIK**

Dekan	: Dr. Suseno, M.Si.
Sekretaris Fakultas	: Anita Indrassari, S.T., M.Eng.
Ketua progdi S1 Tek. Kimia	: Gregorius Prima Indra Budianto, S.T., M.Eng
Ketua progdi S1 Tek. Industri	: Erni Suparti, S.T., M.T.
Ketua progdi D-III Analisis Kimia	: Dr. Sunardi, M.Si., S.T., M.T.

## **III. FAKULTAS ILMU KESEHATAN**

Dekan	: Prof. dr. Marsetyawan HNES., M.Sc., Ph.D.
Wakil Dekan I	: Reny Pratiwi, S.Si., M.Si., Ph.D.
Wakil Dekan II	: Tri Mulyowati, SKM., M.Sc.
Ketua Progdi D-IV An. Kes.	: Dr. Dian Kresna Dipayana, S.Si., M.Si.
Sekretaris Progdi D-IV An. Kes.	: Rumayda Chitra, SST., MPH.
Ketua Progdi D-III An. Kes.	: Dr. Ifandari, S.Si., M.Si
Sekretaris Progdi D-III An. Kes.	: Rinda Binugraheni, S.Pd., M.Sc.

## **IV. FAKULTAS PSIKOLOGI**

Dekan	: Drs. Isaac Jogues Kiyok Sito Meiyanto, Ph.D.
Sekretaris Fakultas	: Patria Mukti, S.Psi., M.Si.
Ketua Progdi S1 Psikologi	: Prilya Shanty, S.Psi., M.Psi., Psi.

## **V. FAKULTAS EKONOMI**

Dekan	: Dr. Widi Hariyanti, S.E., M.Si.
Sekretaris Fakultas	: Yunus Harjito, S.E., M.Si
Ketua Progdi S1 Manajemen	: Dr. Didik Setyawan, S.E., M.M., M.Sc.
Ketua Progdi S1 akuntansi	: Faiz Rahman Sidiq, S.E., M.Ak.



## **VI. BIRO**

Kepala BAA & SI	: Daniel Sujatmiko, S.P., M.Sc.
Kepala Bag. Adm. Akd	: Nilna Amaliya F., S, Kom.
Kepala Bag. SIM	: Sri Indarto, S.Kom.
Kepala BAUK dan Kejasama	: Rosita Yuniati, S.Psi., M.Psi., Psi.
Kepala Bag. Adm Umum dan Kepegawaian	: Tien Sugiyanti, S. Kom
Kepala Bag. Kerjasama	: Ida Giyanti, ST., MT.
Kepala Biro Keuangan	: Ponijo, SE.
Kepala Biro Sar-Pras dan RT	: Suroso, SP.
Kepala Bag. Sar-PrasAkd dan RT	: Sukoco, S.Psi. (Plt.)
Kepala Bag. Sar-Pras NonAkd	: Danarji, SP.
Kepala Bag. Pengadaan dan Gudang	: Bambang Widodo, S.Kom.
Kepala BKA	: Dra. Endang Widyastuti, M.A.
Kepala Bag. Kemahasiswaan	: Hesti Kusmiyati, A.Md.
Kepala Bag. Alumni	: M. Margareta Ida N, A.Md.
Kepala Pusat Kewirausahaan dan <i>Softskill</i>	: apt. Ganet Purwantoko, M. Farm.
Kepala Biro Pemasaran dan PMB	: dr. Lucia Sincu Gunawan M. Kes.
Kepala Bag. Pemasaran	: Swastika Ardhana, S.I.Kom.
Kepala Bag. Penerimaan Mahasiswa	: Indriana Retnowati, S.E.

## **VII. UNIT PELAKSANATEKNIS**

Kepala UPT Perpustakaan Pusat	: Rina Handayani, SIP., MIP
Kepala UPT Lab Sentral	: Asik Gunawan, A.Md

## **VIII. BIDANG PENJAMINAN MUTU**

Kepala Bidang Penjaminan Mutu	: Petrus Darmawan, S.T., M.T.
Ketua Bidang Penjaminan Mutu	: Sujoko, S.Psi. S.PdI. M.Si.
Ketua Bidang Pengembangan Mutu	: apt. Nur Aini Dewi, M.Sc.

## **IX. LPPM**

Ketua : Dr. apt. Rina Herowati, M.Si.  
Ka.Bid. Penelitian : Dr. Ir. Waluyo Budi Atmoko, M.M.  
Ka.Bid. Pengabdian Masyarakat : Ir. Roesleini Putri Zentrato, M.T.

## **X. DEWAN KODE ETIK**

Ketua : Ir. Rosleini Ria Putri Zentrato, M.T.  
Sekretaris : Dra. Endang Widyastuti, M.A.

## **XI. LEMBAGA PENGEMBANGAN PENDIDIKAN**

Ketua : Patria Mukti, S.Psi., M.Si  
Sekretaris : -

## **XII. SATUAN PENGAWAS**

Ketua : Dr. Widi Hariyanti, S.E., M.Si  
Sekretaris : Dr. Titiek Puji Astuti, S.E., M.Si.,Akt.

## **BAB II**

### **PENYELENGGARAAN PENDIDIKAN**

Penyelenggaraan pendidikan di Universitas Setia Budi berdasarkan pada Statuta Universitas Setia Budi dan regulasi dari pemerintah, yaitu UU 12 Tahun 2012 tentang Pendidikan Tinggi, PP No 4 Tahun 2014 tentang penyelenggaraan pendidikan tinggi dan pengelolaan perguruan tinggi, PP No 8 tahun 2012 tentang Kerangka Kualifikasi Nasional Indonesia (KKNI), Permendikbud No 74 tahun 2013 tentang Penerapan Kerangka Kualifikasi Indonesia Bidang Pendidikan Tinggi, Permendikbud Nomor 3 tahun 2020 tentang Standar Nasional Pendidikan Tinggi (SNPT), Permenristekdikti nomor 62 Tahun 2016 tentang Sistem Penjaminan Mutu Pendidikan Tinggi, Standar Kompetensi Nasional Kimia Analisis (SKN-KA) tahun 2019 dll.

#### **A. KOMPETENSI LULUSAN**

Kompetensi lulusan merupakan kualifikasi kemampuan lulusan Universitas Setia Budi yang mencakup sikap, pengetahuan, dan ketrampilan yang dinyatakan dalam capaian pembelajaran lulusan (CPL). Capaian pembelajaran lulusan masing-masing program studi di Universitas Setia Budi mengacu pada deskripsi capaian pembelajaran lulusan KKNI dan capaian pembelajaran yang ditetapkan organisasi profesi, serta memiliki kesetaraan dengan jenjang kualifikasi pada KKNI. Kompetensi lulusan masing-masing program studi tercantum ada pedoman akademik fakultas.

#### **B. ISI PEMBELAJARAN**

Isi pembelajaran merupakan tingkat kedalaman dan keluasan materi pembelajaran, yang mengacu pada capaian pembelajaran lulusan, dan dituangkan dalam bentuk mata kuliah. Tingkat kedalaman dan keluasan materi pembelajaran pada setiap program pendidikan dirumuskan dengan mengacu pada deskripsi CPL. Tingkat kedalaman dan keluasan materi pembelajaran di Universitas Setia Budi sebagai berikut:

1. Program Diploma Tiga, paling sedikit menguasai konsep teoritis bidang pengetahuan dan ketrampilan tertentu secara umum.
2. Program Diploma Empat dan Sarjana, paling sedikit menguasai konsep teoritis bidang pengetahuan dan ketrampilan tertentu secara umum dan konsep teoritis bagian khusus dalam bidang pengetahuan dan ketrampilan tersebut secara mendalam.
3. Program Profesi, paling sedikit menguasai teori aplikasi bidang pengetahuan dan ketrampilan tertentu.

4. Program Magister, paling sedikit menguasai teori dan aplikasi bidang pengetahuan tertentu.

### C. PROSES PEMBELAJARAN

Proses pembelajaran di Universitas Setia Budi, merupakan pelaksanaan pembelajaran pada program studi dengan memperhatikan SNI/TKTI 44/2015 dan regulasi lain, untuk memperoleh capaian pembelajaran lulusan.

#### 1) KARAKTERISTIK PROSES PEMBELAJARAN

Karakteristik proses pembelajaran di Universitas Setia Budi bersifat interaktif, holistik, integratif, saintifik, kontekstual, tematik, efektif dan **berpusat pada mahasiswa (*Student Center Learning, SCL*)**

#### 2) PERENCANAAN PROSES PEMBELAJARAN

Perencanaan proses pembelajaran disusun untuk setiap mata kuliah dan di sajikan dalam bentuk: Rencana Pembelajaran Semester (RPS), Kontrak Perkuliahan (KP), Catatan Pelaksanaan Pembelajaran (CKPP) dan bahan ajar. Disusun oleh dosen pengampu/tim dosen dan direview secara periodik dengan memperhatikan perkembangan IPTEK, kebutuhan pasar dan regulasi.

#### 3) PELAKSANAAN PROSES PEMBELAJARAN

Pelaksanaan Proses Pembelajaran berlangsung dalam bentuk interaksi antara dosen, mahasiswa dan sumber belajar di dalam atau di luar lingkungan Universitas Setia Budi.

a. **Bentuk Pembelajaran** berupa: kuliah, responsi, seminar, praktikum/ praktek studio/praktek bengkel/praktek lapangan. Untuk program Sarjana/Diploma IV wajib ditambah penelitian, perancangan atau pengembangan dan pengabdian kepada masyarakat di bawah bimbingan dosen.

#### b. **Beban Belajar Mahasiswa**

Beban belajar mahasiswa dinyatakan dalam besaran sistem kredit semester (sks). Sks digunakan sebagai ukuran:

- 1) Besarnya beban belajar mahasiswa untuk mencapai capaian pembelajaran lulusan
- 2) Besarnya pengakuan atas keberhasilan usaha belajar mahasiswa
- 3) Besarnya usaha belajar yang digunakan mahasiswa untuk menyelesaikan suatu program, baik program semesteran maupun program lengkap.
- 4) Besarnya usaha penyelenggaraan pendidikan bagi dosen

Nilai sks suatu mata kuliah ditentukan berdasar atas kedalaman, keluasan dan kerincian bahan kajian untuk mencapai suatu kompetensi serta tingkat penguasaan yang ditetapkan dalam capaian pembelajaran lulusan.

Secara prinsip pengertian sks harus dipahami sebagai waktu yang dibutuhkan oleh mahasiswa untuk mencapai kompetensi tertentu / capaian pembelajaran, dengan melalui bentuk pembelajaran dan bahan kajian tertentu.

- 1) **1 (satu) sks pada proses pembelajaran berupa kuliah, responsi, atau tutorial**, terdiri atas:
  - a. Kegiatan tatap muka 50 (lima puluh) menit per minggu per semester
  - b. Kegiatan penugasan terstruktur 60 (enam puluh) menit per minggu per semester
  - c. Kegiatan mandiri 60 (enam puluh) menit per minggu per semester
- 2) **1 (satu) sks pada proses pembelajaran berupa seminar** atau bentuk lain yang sejenis, terdiri dari:
  - a. Kegiatan tatap muka 100 (seratus) menit per minggu per semester
  - b. Kegiatan mandiri 70 (tujuh puluh) menit per minggu per semester
- 3) **1 (satu) sks pada proses pembelajaran berupa praktikum, praktek studio, praktik bengkel, praktik lapangan, penelitian, pengabdian kepada masyarakat**, dan atau pembelajaran lain yang sejenis 170 (seratus tujuh puluh) menit per minggu per semester.

Semester merupakan satuan waktu proses pembelajaran efektif selama paling sedikit 16 (enam belas) minggu, termasuk Ujian. Satu tahun akademik terdiri dari 2 (dua) semester, yaitu semester gasal dan semester genap. Semester gasal dimulai pada bulan September dan berakhir Januari, dan semester genap dimulai mulai Februari dan berakhir Juni.

**Masa dan Beban Belajar** Penyelenggaraan Program Pendidikan berdasarkan SK Rektor 0364/H1-02/13.06.2017

- 1) Program Diploma 3 (tiga), paling lama 5 (lima) tahun akademik, dengan beban belajar mahasiswa paling sedikit 108 (seratus delapan) sks.
- 2) Program Diploma 4 (empat) dan Sarjana (S1), paling lama 7 (tujuh) tahun akademik, dengan beban belajar mahasiswa paling sedikit 144 (seratus empat puluh empat) sks.

- 3) Program Profesi paling lama 3 (tiga) tahun akademik setelah menyelesaikan program sarjana/diploma empat, dengan beban belajar mahasiswa paling sedikit 24 (dua puluh empat) sks
- 4) Program magister, paling lama 4 (empat) tahun akademik setelah menyelesaikan program sarjana/diploma empat, dengan beban belajar mahasiswa paling sedikit 36 (tiga puluh enam) sks.

#### **Pengambilan sks**

- 1) Beban belajar mahasiswa program: Diploma 3, Diploma 4 dan Sarjana yang berprestasi akademik dengan indeks prestasi semester (IPS) lebih besar dari 3,00 dan memenuhi etika akademik, maka setelah semester 2 (dua) dapat mengambil maksimum 24 (dua puluh empat) sks per semester pada semester berikutnya.
- 2) Pengambilan sks pada semester berikutnya mengikuti tabel berikut:

*Tabel 1. Hubungan Indeks Prestasi dengan jumlah sks yang diperbolehkan*

IPS yang diperoleh	Maks. sks yang diperbolehkan
$\geq 3,00$	24
2,50 – 2,99	22
2,00 – 2,49	20
$< 2,00$	18

#### **Penilaian Pembelajaran**

Penilaian pembelajaran merupakan penilaian proses dan hasil belajar mahasiswa dalam rangka pemenuhan capaian pembelajaran lulusan, mencakup:

##### **1) Prinsip penilaian**

Penilaian harus mencakup prinsip edukatif, otentik, objektif, akuntabel, dan transparan yang dilakukan secara terintegrasi

- a) Prinsip edukatif, yaitu penilaian yang memotivasi mahasiswa agar mampu memperbaiki perencanaan dan cara belajar, mampu meraih capaian pembelajaran lulusan.
- b) Prinsip otentik, yaitu penilaian yang berorientasi pada proses belajar yang berkesinambungan dan hasil belajar yang mencerminkan kemampuan pada saat proses pembelajaran berlangsung.

- c) Prinsip objektif, yaitu penilaian yang didasarkan pada standar yang disepakati antara dosen dan mahasiswa serta bebas dari pengaruh subjektivitas penilai dan yang dinilai
- d) Prinsip akuntabel, yaitu penilaian yang dilaksanakan sesuai dengan prosedur dan kriteria yang jelas, disepakati pada awal kuliah, dan dipahami oleh mahasiswa
- e) Prinsip transparan, yaitu penilaian yang prosedur dan hasil penilaiannya dapat diakses oleh semua pemangku kepentingan.

## **2) Teknik dan instrumen penilaian**

- a) Teknik penilaian terdiri atas observasi, partisipasi, unjuk kerja, tes tertulis, tes lisan dan angket.
- b) Instrumen penilaian terdiri atas penilaian proses dalam bentuk rubrik dan/atau penilaian hasil dalam bentuk portofolio atau karya desain.
- c) Penilaian sikap dapat menggunakan teknik penilaian observasi.
- d) Penilaian penguasaan pengetahuan, ketrampilan umum, dan ketrampilan khusus dilakukan dengan memilih satu atau kombinasi dari berbagai teknik (observasi, partisipasi, unjuk kerja, tes tertulis, tes lisan dan angket) dan instrumen penilaian (rubrik, portofolio atau karya desain).
- e) Rubrik penilaian mahasiswa sebaiknya merupakan kesepakatan dari hasil musyawarah: *peer group*, atau program studi, atau fakultas.

- f) Instrumen penilaian untuk Ujian Kompetensi Akhir yang Diharapkan (UKAD) tertulis, menggunakan sistem Penilaian Acuan Patokan(PAP) sebagai berikut:

*Tabel 2. Penilaian Acuan Patokan (PAP)*

<i>Angka</i>		
<i>Huruf</i>	<i>Skala 5</i>	<i>Skala 100</i>
A	4,0	85 – 100
B	3,9	83 – 84
	3,8	81 – 82
	3,7	79 – 80
	3,6	77 – 78
	3,5	75 – 76
	3,4	74
	3,3	73
	3,2	72
	3,1	71
	3,0	70
C	2,9	69
	2,8	68
	2,7	67
	2,6	66
	2,5	65
	2,4	64
	2,3	63
	2,2	62
	2,1	61
	2,0	60
D	1,9	59
	1,8	58
	1,7	57
	1,6	56
	1,5	55
	1,4	44 – 54
	1,3	33 – 43
	1,2	22 – 32
	1,1	11 – 21
	1,0	1 – 10
E	0	0



### 3) Mekanisme penilaian

- a) Dosen menyusun rencana penilaian setiap Kompetensi Akhir yang Diharapkan (KAD) sesuai RPS.
- b) Batas ketuntasan setiap KAD serendah-rendahnya C (2,00) setara dengan 60. **Fakultas dapat menetapkan melebihi batas tuntas tersebut, dan dituangkan dalam pedoman akademik.**
- c) Pelaksanaan penilaian KAD disebut UKAD sesuai RPS. UKAD dapat dilaksanakan secara mandiri oleh dosen/tim dosen atau dilaksanakan secara terjadwal, mengikuti kebijakan di fakultas.
- d) Dosen memberikan umpan balik terhadap hasil UKAD, mengumumkan hasil UKAD kepada mahasiswa.
- e) Mahasiswa yang belum memenuhi batas tuntas wajib melakukan perbaikan. Sistem perbaikan dapat berupa unjuk kerja, tes lisan, tes tulis, tugas dan lain-lain. Teknik pelaksanaan perbaikan diatur oleh fakultas. **Jika pada semester tersebut mahasiswa dinyatakan tidak tuntas, maka diwajibkan mengulang pada semester yang sama tahun berikutnya.**
- f) Dosen mendokumentasikan hasil penilaian dan melaporkan ke program studi.

### 4) Pelaksanaan penilaian

- a) UKAD meliputi UKAD 1, UKAD 2, UKAD 3 dan UKAD 4
- b) Jenis UKAD dapat berupa tes tulis, tes lisan, unjuk kerja atau tes yang lain yang dapat digunakan untuk mengukur ketercapaian pengetahuan, ketrampilan dan sikap.
- c) UKAD dilaksanakan secara mandiri oleh dosen pengampu/tim dosen pengampu dan atau secara terjadwal, teknis pelaksanaan diatur oleh fakultas.
- d) Bobot penilaian tiap-tiap KAD ditetapkan secara mandiri oleh dosen pengampu/tim dengan memperhatikan kedalaman dan keluasan bahan kajian.
- e) Hasil penilaian diumumkan kepada mahasiswa setelah satu tahap pembelajaran (setiap UKAD) sesuai dengan RPS.

## 5) Pelaporan penilaian

- a) Hasil penilaian setiap UKAD wajib diserahkan kepada prodi.
- b) Karena pembobotan tiap KAD berbeda pada masing-masing mata kuliah, maka dosen wajib mengisi nilai akhir.
- c) Nilai akhir wajib diupload ke sistem edumanager selambat-lambatnya 10 (sepuluh) hari setelah UKAD 4. Sistem edumanager akan mengubah nilai angka ke nilai huruf secara otomatis.

## 6) Ketuntasan dan Kelulusan mahasiswa

- a) Ketuntasan mahasiswa **pada setiap UKAD** mengikuti **batas tuntas** yang **ditetapkan oleh program studi**. Serendah-rendahnya mencapai nilai C (2,00) setara dengan 60.
- b) Ketuntasan mahasiswa **pada tiap mata kuliah** mengikuti batas tuntas yang ditetapkan oleh program studi atau fakultas, serendah-rendahnya mencapai C (2,00) setara dengan 60 untuk program diploma/sarjana, C (2,00) untuk program profesi setara dengan 60 dan B (3,00) setara 70 untuk magister .
- c) **Kelulusan akhir program**, dinyatakan lulus apabila telah menempuh dan tuntas seluruh beban belajar yang ditetapkan dan memiliki capaian pembelajaran lulusan yang ditargetkan oleh program studi, dengan indek prestasi kumulatif (IPK) lebih besar atau sama dengan: 2,50 (dua koma lima nol) untuk diploma dan program sarjana, 3,00 (tiga koma nol nol) untuk program profesi dan magister. Dan ketentuan lain yang ditetapkan oleh program studi.
- d) Selain IPK kelulusan akhir program seorang mahasiswa, apabila telah lulus pada beberapa program pengayaan akademik, yaitu: *English Proficiency Course*(EPC), Pendidikan Anti Korupsi (PAK), Pengenalan Program Studi dan Program Pendidikan bagi Mahasiswa Baru (PPSPP), Latihan Keterampilan Manajemen Mahasiswa Tingkat Pradasar (LKMM-PD).
- e) Mahasiswa program diploma dan program sarjana dinyatakan lulus apabila telah menempuh seluruh beban belajar yang ditetapkan dan memiliki capaian pembelajaran lulusan yang

ditargetkan oleh program studi dengan indeks prestasi kumulatif (IPK) lebih besar sama dengan 2,50 (dua koma lima nol). Fakultas dapat menetapkan batas minimal kelulusan mahasiswa lebih besar dari batas yang telah ditetapkan oleh Universitas. Kelulusan akhir program seorang mahasiswa ditetapkan dengan SK Rektor berdasarkan hasil rapat yudisium di fakultas/program studi.

f) Predikat kelulusan

Kelulusan mahasiswa dari program diploma dan program sarjana dapat diberikan predikat memuaskan, sangat memuaskan, atau pujian dengan kriteria:

1. Memuaskan: apabila IPK 2,76-3,00
2. Sangat memuaskan: apabila IPK 3,01 – 3,50
3. Dengan pujian: apabila IPK lebih besar dari 3,50

Predikat kelulusan cum laude juga memperhatikan masa studi maksimum yaitu “n” tahun untuk program D-III, dan “n”+1 untuk program Sarjana dan D-IV serta “n” + ½ untuk program Magister (n adalah masa studi minimum)

Catatan :

Cum laude tidak diberikan pada mahasiswa pindahan/Transfer.

Mahasiswa yang dinyatakan lulus berhak memperoleh ijazah bagi program diploma, program sarjana dan program magister, gelar dan surat keterangan pendamping ijazah (SKPI).

4) PEMBIMBINGAN AKADEMIK

Pembimbing Akademik (PA) secara umum bertugas untuk membantu mahasiswa dalam mengembangkan potensinya agar dapat menyelesaikan studinya sesuai dengan potensi yang dimilikinya, serta dapat memanfaatkan waktu studinya secara optimal, dengan tugas-tugas sebagai berikut :

- a. Memberikan berbagai informasi kepada mahasiswa bimbingannya tentang peraturan akademik berdasarkan Sistem Kredit Semester dan sistem pembelajaran, sistem pembinaan mahasiswa melalui kegiatan ko-kurikuler, beasiswa yang tersedia, dan informasi lain yang berkaitan dengan peraturan akademik dan peraturan umum yang berlaku.

- b. Membantu mahasiswa menyusun *strategi rencana studi* sejak semester pertama sampai dengan semester terakhir, termasuk didalamnya mengatur strategi terhadap tahapan evaluasinya
- c. Memberikan pertimbangan dan *bimbingan teknis* kepada mahasiswa mengenai *mata kuliah dan sks yang sebaiknya diambil* sesuai dengan kemampuan yang bersangkutan. Bimbingan tersebut dilakukan dengan mengacu kepada perolehan Indeks Prestasi (IP) yang diperoleh semester sebelumnya, dan mengacu pada struktur kurikulum (mata kuliah semi pra syarat / pra syarat dan bersyarat)
- d. Memberikan petunjuk, saran dan atau bimbingan untuk memecahkan *masalah-masalah yang dihadapi*, baik masalah yang berkaitan dengan belajar mengajar / masalah akademik maupun non akademik yaitu yang berkaitan dengan masalah penyesuaian diri dan hubungan sosial, pribadi, ekonomi, jurusan/program studi dan masalah yang berhubungan dengan hubungan antar mahasiswa dan sistem administrasi.
- e. Memberikan *motivasi* kepada mahasiswa agar lebih giat dalam belajar, untuk mencapai perkembangan tahap optimal, baik secara akademik, psikologis maupun sosial
- f. Menyajikan / mencatat / melaporkan data *mutasi* mahasiswa, meliputi : cuti kuliah, pindah jurusan, pindah/keluar dari PTS, *mangkir* (berhenti tanpa ijin), dll.
- g. Mencatat dan menyimpan serta menyajikan data perkembangan hasil studi mahasiswa bimbingannya dan melaporkan kepada Kaprodi mahasiswa bimbingan yang rawan DO untuk diberi surat peringatan.
- h. Mencatat dan menyiapkan data tentang mahasiswa yang memenuhi kualifikasi sebagai calon penerima *berbagai jenis beasiswa*

Selain ketentuan diatas Pembimbing Akademik perlu memperhatikan pula kondisi mahasiswa pada semester tersebut.

## 5) STATUS AKADEMIK MAHASISWA

Berdasarkan Indeks Prestasi Mahasiswa di setiap semester dan Indeks Prestasi Kumulatif (IPK), penentuan status akademik mahasiswa dilaksanakan dengan tahapan :

### a. Evaluasi Kemajuan Studi Mahasiswa Program D-III

#### 1) Evaluasi Tahap I (pada akhir semester 2)

Evaluasi keberhasilan studi mahasiswa di akhir semester 2 ini dilakukan untuk menentukan apakah mahasiswa mampu memenuhi capaian pembelajaran yang ditargetkan selama 2 semester awal sehingga melanjutkan studi atau harus meninggalkan Fakultas.

Penilaian dua semester pertama terdiri dari :

- a) Telah mendapatkan minimal 30 SKS
- b) Indeks Prestasi  $\geq 2,50$ .
- c) Nilai D tidak lebih dari 10% dari total kredit yang diperoleh.
- d) Apabila mahasiswa telah dapat mengumpulkan lebih dari 30 SKS maka penilaiannya diambil dari 30 SKS yang mempunyai nilai tertinggi.

#### 2) Evaluasi Tahap II (pada akhir semester 4)

Evaluasi keberhasilan studi mahasiswa di akhir semester 4 dilakukan untuk menentukan apakah mahasiswa dapat dinyatakan mampu memenuhi capaian pembelajaran yang ditargetkan selama 4 semester.

Penilaian tahap empat semester terdiri dari :

- a) Telah mencapai dan atau menempuh nilai kredit ( SKS) 75 sks.
- b) Indeks Prestasi  $\geq 2,50$ .
- c) Tidak ada nilai E.
- d) Nilai D tidak lebih dari 10% dari total kredit yang diperoleh.

#### 3) Evaluasi Tahap Ketiga (akhir semester 6)

Mahasiswa program diploma dinyatakan lulus apabila :

- a. telah menempuh seluruh beban belajar yang ditetapkan dan memiliki capaian pembelajaran lulusan yang ditargetkan oleh program studi dengan indeks prestasi kumulatif (IPK)  $\geq 2,50$ .(menyesuaikan aturan masing-masing Fakultas)
- b. tidak mempunyai nilai D dan E.

- 2) Evaluasi Akhir Program  
Selambat-lambatnya pada akhir semester ke sepuluh, mahasiswa harus sudah lulus semua beban sks yang ditetapkan untuk program Diploma dan  $IPK \geq 2,50$  (**batas minimal IPK menyesuaikan aturan masing-masing Fakultas**)
- 4) Mahasiswa akan mendapatkan surat peringatan akademik dari Dekan apabila disangsikan dapat melalui tiap tahap evaluasi.
- 5) Jikamahasiswa tidak dapat memenuhi kriteria evaluasi akhir program pada akhir semester ke-10, maka Rektor akan menerbitkan Surat Keputusan untuk menghentikan statusnyasebagai mahasiswa USB (SK Drop Out).

#### **b. Evaluasi Kemajuan Studi Mahasiswa Program Sarjana & Diploma IV**

- 1) Evaluasi Tahap I (pada akhir semester 2)  
Mampu mengumpulkan paling sedikit 25 sks dengan  $IPK \geq 2,50$ . Apabila mampu mengumpulkan  $> 25$  sks tetapi  $IPK < 2,50$  maka diambil nilai-nilai tertinggi sampai dengan sejumlah 25 sks dengan  $IPK \geq 2,50$
- 2) Evaluasi Tahap II (pada akhir semester 4)  
Mampu mengumpulkan paling sedikit 50 sks dengan  $IPK \geq 2,50$ . Apabila mampu mengumpulkan  $> 50$  sks tetapi  $IPK < 2,50$  maka diambil nilai-nilai tertinggi sampai dengan sejumlah 50 sks dengan  $IPK \geq 2,50$
- 3) Evaluasi Tahap III (pada akhir semester 6)  
Mampu mengumpulkan paling sedikit 80 sks dengan  $IPK \geq 2,50$ . Apabila mampu mengumpulkan  $> 80$  sks tetapi  $IPK < 2,50$  maka diambil nilai-nilai tertinggi sampai dengan sejumlah 80 sks dengan  $IPK \geq 2,50$
- 4) Evaluasi Tahap IV (pada akhir semester 8)  
Mampu mengumpulkan paling sedikit 120 SKS dengan  $IPK \geq 2,50$ . Apabila mampu mengumpulkan  $> 120$  sks tetapi  $IPK \geq 2,50$  maka diambil nilai-nilai tertinggi sampai sejumlah 120 sks dengan  $IPK \geq 2,50$
- 5) Akhir Program  
Selambat-lambatnya pada akhir semester ke empat belas, mahasiswa harus sudah mengumpulkan (lulus) semua beban sks yang ditetapkan untuk program Sarjana dan  $IPK \geq 2,50$  (**menyesuaikan aturan IPK minimal Fakultas masing-masing**).
- 6) Mahasiswa akan mendapatkan peringatan akademik apabila disangsikan dapat melalui tiap tahapan evaluasi

- 7) Mahasiswa yang tidak dapat memenuhi kriteria setiap tahapan evaluasi tersebut dianggap tidak mampu mengikuti kegiatan-kegiatan akademiknya. Sehubungan dengan hasil tersebut, Rektor menerbitkan surat keputusan menghentikan statusnya sebagai mahasiswa Universitas Setia Budi.

**c. Keberhasilan menyelesaikan studi**

Mahasiswa berhasil menyelesaikan pendidikan program sarjana (lulus sarjana), yang dinyatakan dalam Yudisum kelulusan apabila telah memenuhi persyaratan akademik sebagai berikut :

- 1) Telah berhasil mengumpulkan sejumlah sks yang ditetapkan dalam kurikulum program studi (termasuk didalamnya **Ujian Akhir Program** bagi Fakultas yang menyelenggarakannya, untuk Program Studi D-III Farmasi, D-III Analisis Farmasi & Makanan, D-III Analisis Kesehatan)
- 2) Tanggal kelulusan adalah tanggal diselenggarakannya yudisium penetapan IPK akhir program.

**d. Status Akademik Akhir Program**

**1) Program Diploma-III**

Status akhir program ditetapkan pada rapat yudisium. Syarat untuk dapat mengikuti yudisium Program D-III adalah sebagai berikut :

- a) Telah mencapai Indeks Prestasi Kumulatif (IPK) Akhir Program  $\geq 2,50$ .  
**(menyesuaikan aturan masing-masing Fakultas)**
- b) Tidak mempunyai nilai D dan atau E.
- c) Telah lulus *English Proficiency Center*
- d) Telah lulus Pendidikan Anti Korupsi
- e) Telah mengikuti kegiatan Pengenalan Program Studi dan Program Pendidikan (PPSPP) dan Latihan Keterampilan Manajemen Mahasiswa Tingkat Pradasar (LKMM-PD).

**2) Program S-1 dan D-IV**

Status akhir program ditetapkan pada rapat yudisium. Syarat untuk dapat mengikuti yudisium Program S-1 dan D-IV adalah sebagai berikut :

- a) Telah mencapai Indeks Prestasi Kumulatif (IPK) Akhir Program  $\geq 2,50$ .(menyesuaikan aturan masing-masing Fakultas)

- b) Tidak ada nilai tidak lulus ( E)
- c) Jumlah nilai D yang diperbolehkan diatur oleh Fakultas masing-masing, kecuali untuk kelompok matakuliah Mata Kuliah Pengembangan Kepribadian (Pendidikan Agama, Pendidikan Pancasila, Pendidikan Kewarganegaraan, Bahasa Indonesia, dan Budi Pekerti) nilai minimal harus C ( 2,0)
- d) Telah lulus *English Proficiency Center* (EPC)
- e) Telah lulus Pendidikan Anti Korupsi (PAK)
- f) Telah mengikuti kegiatan Pengenalan Program Studi dan Program Pendidikan (PPSPP) dan Latihan Kepemimpinan dan Manajemen Mahasiswa Tingkat Pradasar (LKMM-PD).

## 6) ALIH PROGRAM / PINDAH PROGRAM STUDI

### a. Pindah Studi di lingkungan Universitas Setia Budi

- 1) Telah mengikuti kegiatan akademik secara terus menerus dengan masa studi minimal 2 semester
- 2) Tidak karena melanggar tata tertib kehidupan kampus atau sebab lain yang sejenis
- 3) Disetujui oleh Fakultas melalui pertimbangan Program Studi asal
- 4) Disetujui oleh Fakultas melalui pertimbangan Program Studi yang dituju dengan memperhatikan kemampuan daya tampung dan atau hasil akreditasi matakuliah yang telah ditempuh dan atau sisa masa studi
- 5) Pindah studi hanya diizinkan satu kali
- 6) Masa studi mahasiswa pindahan tetap diperhitungkan dengan lama studi yang bersangkutan
- 7) Pengajuan permohonan pindah studi diajukan selambat-lambatnya dua minggu sebelum awal kuliah semester gasal/genap dimulai sesuai dengan kalender akademik. Permohonan yang melewati batas waktu tersebut, **tidak akan diperhatikan / ditolak**.
- 8) Pindah studi mahasiswa ditetapkan dengan keputusan Rektor setelah memperoleh persetujuan dari Fakultas / Program Studi yang dituju
- 9) Tatacara pengajuan permohonan pindah studi di lingkungan Universitas Setia Budi secara teknis diatur pelaksanaannya oleh fakultas yang dituju



**b. Pindah Studi / transfer dari luar Universitas Setia Budi**

Pindah studi atau transfer tidak wajib dilakukan oleh semua Fakultas. Apabila Fakultas menerima pindah studi/transfer harus mengikuti aturan berikut:

1) Ketentuan Umum

- a) Fakultas/ Program Studi dari perguruan tinggi asal harus sejenis dan sejalur dengan fakultas / Program Studi yang dituju di lingkungan Universitas Setia Budi dan dengan peringkat akreditasi BAN-PT/ LAM yang setingkat atau lebih tinggi
- b) Universitas Setia Budi tidak menerima mahasiswa dari perguruan tinggi lain yang tidak memiliki status sebagai mahasiswa karena dikeluarkan / putus studi dari perguruan tinggi lain tersebut.
- c) Lama studi dan jumlah kredit yang diperoleh di perguruan tinggi asal
  - i. Untuk program Diploma, telah mengikuti pendidikan secara terus menerus dengan masa studi minimal 2 semester dan maksimal 6semester, serta mengumpulkan kredit minimal :
    - untuk 2 semester 24 sks dengan  $IPK > 2.00$
    - untuk 4 semester 48 sks dengan  $IPK \geq 2.00$
    - untuk 6 semester 72 sks dengan  $IPK \geq 2.00$
  - ii. Untuk program Sarjana, telah mengikuti pendidikan secara terus menerus dengan masa studi minimal 4 semester dan paling lama maksimal 8 semester, serta telah mengumpulkan kreditminimal:
    - untuk 4 semester 48 sks dengan  $IPK \geq 2.00$
    - untuk 6 semester 72 sks dengan  $IPK \geq 2.00$
    - untuk 8 semester 96 sks dengan  $IPK \geq 2.00$
  - iii. Apabila jumlah sks dari perguruan tinggi asal telah memenuhi ketentuan batas minimal lulus program diploma atau sarjana, maka diwajibkan menempuh mata kuliah keahlian yang ditawarkan oleh program studi di Universitas Setia Budi minimal 8 sks bagi program diploma III dan 12 sks bagi program Sarjana &Diploma IV
  - iv. Lama studi pada Fakultas/Program Studi yang ditinggalkan tetap diperhitungkan dalam masa studi pada Fakultas Program Studi Universitas Setia Budi yang menerima pindahan

- d) Tidak pernah melakukan pelanggaran tata tertib kehidupan kampus universitas/ fakultas atau sebab lain yang sejenis di Perguruan Tinggi asal dibuktikan dengan surat keterangan dari Perguruan Tinggi asal.
- e) Alasan pindah karena mengikuti orang tua / wali / suami / istri ( dikuatkan dengan surat keterangan dari pihak yang berwenang)
- f) Sebagai utusan daerah / perguruan tinggi ( dikuatkan dengan surat usulan dari Pemda / pimpinan perguruan tinggi yang bersangkutan)
- g) Pengajuan permohonan pindah studi diajukan selambat-lambatnya dua minggu sebelum awal kuliah semester dimulai sesuai dengan kalender akademik. Permohonan yang melewati batas waktu yang ditentukan tidak akan diperhatikan / ditolak

2) **Ketentuan Khusus**

Di tingkat fakultas diperlukan persyaratan khusus, dengan memperhatikan kemampuan daya tampung pada Fakultas/Program Studi di lingkungan Universitas Setia Budi dan atau Akreditasi mata kuliah dan atau sisa masa studi

- 3) Pindah studi mahasiswa ditetapkan dengan keputusan Rektor setelah memperoleh persetujuan dari Fakultas/Program Studi yang dituju.
- 4) Tata cara pengajuan permohonan pindah studi secara teknis, diatur dalam fakultas yang dituju.
- 5) Rektor dapat menetapkan lain di luar ketentuan tersebut di atas dengan pertimbangan khusus.

**c. Pindah Studi keluar dari USB**

Mahasiswa yang sudah terdaftar pada Program Studi di lingkungan USB diperbolehkan untuk pindah ke Perguruan Tinggi lain, karena alasan tertentu atau mengikuti keluarga, dengan ketentuan sebagai berikut :

- 1) Telah mengikuti kegiatan akademik secara terus menerus dengan masa studi minimal selama 2 (dua) semester
- 2) Tidak melanggar tata tertib suasana akademik kampus atau sebab lain yang sejenis
- 3) Mengajukan surat permohonan ke Dekan Fakultas, dimana surat permohonan tersebut telah disetujui orang tua/ wali, dengan melampirkan :
  - a) Menyelesaikan kewajiban administrasi keuangan pada semester berjalan atau sebelumnya

- b) Surat keterangan bebas tanggungan perpustakaan atau peralatan di laboratorium
  - c) Kartu mahasiswa asli
- 4) Setelah surat permohonan disetujui oleh Dekan Fakultas, mahasiswa akan mendapatkan Surat Keterangan dari Fakultas yang menerangkan bahwa mahasiswa tersebut pernah menempuh kuliah di USB sampai dengan semester yang telah dilaksanakan, dan dibuktikan dengan Kartu Hasil Studi ( KHS).
- 5) Rektor menerbitkan Surat Keputusan menghentikan statusnya sebagai mahasiswa USB.

## 7) CUTI AKADEMIK

Mahasiswa Program Akademik dan Program Vokasi di Universitas Setia Budi dalam keadaan tertentu dibenarkan untuk mengajukan permohonan ijin cuti tidak mengikuti kegiatan akademik, dengan syarat:

- a. Mahasiswa cuti adalah mahasiswa yang berhenti mengikuti kegiatan akademik sebelum program studinya selesai kemudian mengikuti kembali kegiatan akademik dengan seijin Dekan Fakultas dan telah konsultasi dengan Ketua Program Studi dan Pembimbing Akademik.
- b. Waktu cuti studi hanya diberikan **maksimal selama 2 (dua) semester dan tidak berurutan**, kecuali dengan kebijakan khusus yang disetujui dan diperbolehkan oleh Dekan Fakultas.
- c. Waktu cuti diperhitungkan untuk menentukan batas waktu penyelesaian studi.
- d. Permohonan ijin cuti studi hanya dapat diajukan oleh mahasiswa yang telah mengikuti kuliah paling sedikit / minimal 2 (dua) semester.
- e. Mahasiswa membuat surat permohonan ijin cuti studi dengan alasan yang jelas ke Dekan Fakultas, dan sebelumnya sudah konsultasi dengan Ketua Program Studi atau Pembimbing Akademik, **dibuat rangkap 4**, dengan distribusi: Dekan, Ketua Program Studi, Pembimbing Akademik dan Biro Administrasi Akademik & Sistem Informasi (BAA&SI).
- f. Mahasiswa cuti diwajibkan **membayar SPP Variabel sebesar 5 SKS / semester** yang nominalnya ditentukan sesuai dengan tahun masuknya.
- g. Mahasiswa yang ingin aktif kembali diwajibkan membuat surat permohonan ke Dekan Fakultas dan sebelumnya sudah konsultasi dengan Ketua Program Studi

atau Pembimbing Akademik (**dibuat rangkap 4**, dengan distribusi: Dekan, Ketua Program Studi, Pembimbing Akademik dan BAA&SI).

- h. Mahasiswa yang berhenti mengikuti kegiatan akademik **tanpa pemberitahuan dan melanggar ketentuan butir diatas**, maka waktu berhenti akan **ikut** diperhitungkan dalam menentukan batas waktu studi dan mahasiswa **diwajibkan membayar SPP Variabel 10 SKS dan SPP Tetap/semester**, dengan terlebih dahulu membuat surat permohonan ke Dekan Fakultas.

**Ketentuan lain:**

Mahasiswa yang dengan sengaja meninggalkan kegiatan akademik lebih dari 2 (dua) semester **tidak** diperkenankan mengikuti kegiatan akademik kembali dan **dinyatakan keluar/ berhenti** dari Universitas Setia Budi.

8) BATAS WAKTU STUDI

- a. Batas waktu studi pendidikan pada jenjang Strata 1 ( S-1) dan Diploma IV (D-IV)  
Beban studi program pendidikan S-1 & D-IV Universitas Setia Budi adalah jumlah mata kuliah yang dihitung dengan satuan sks yang harus ditempuh oleh mahasiswa untuk memperoleh gelar Sarjana minimal 144 sks dan maksimal 150 sks. Beban sks dijadwalkan dalam 8 semester, dapat ditempuh dalam waktu 8 semester dan selambat-selambatnya 14 semester.
- b. Batas waktu studi pendidikan pada jenjang Diploma III ( D-III)  
Beban studi program pendidikan D-III Universitas Setia Budi adalah jumlah mata kuliah yang dihitung dengan satuan sks yang harus ditempuh oleh mahasiswa untuk memperoleh gelar Ahli Madya minimal 110 sks dan maksimal 120 sks.  
Beban sks dijadwalkan dalam 6 semester, dapat ditempuh dalam waktu 6 semester dan selambat- selambatnya 10 semester.

9) DROP OUT (DO)

- a. Tidak dapat memenuhi target tahapan evaluasi kemajuan studi.
- b. Tidak mampu menyelesaikan studi D-III selama 10 semester; Strata 1 (S-1) dan D-IV dalam waktu 14 semester dianggap gagal atau drop out ( DO)

## D. PROSES ADMINISTRASI AKADEMIK

### 1. REGISTRASI

Registrasi / Daftar Ulang bertujuan untuk memperoleh hak mengikuti proses Pembelajarannya itu perkuliahan dan ujian dengan memperhatikan peraturan yang ada. Registrasi dilaksanakan pada setiap awal semester, yaitu bulan Agustus dan Januari.

#### Prosedur Registrasi:

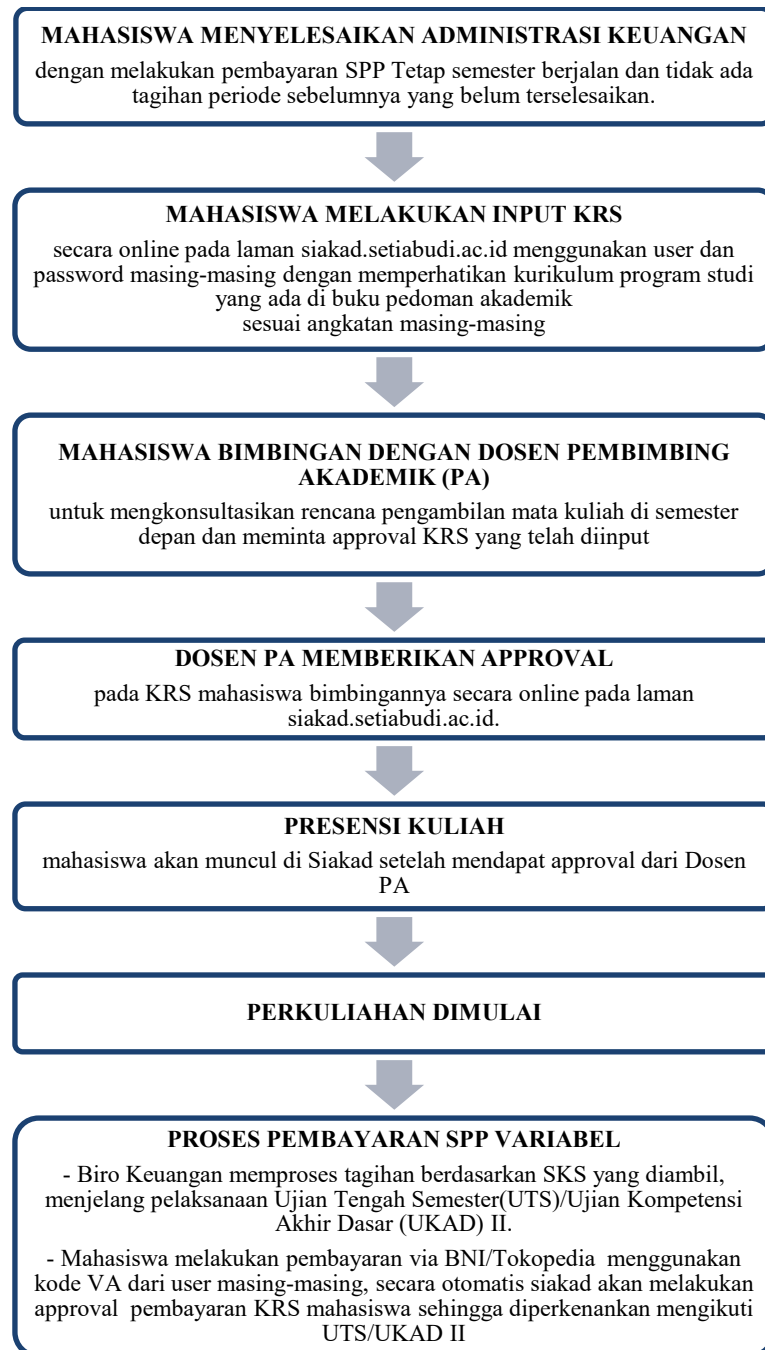

## **PERSYARATAN ADMINISTRASI BAGI WARGA NEGARA ASING**

### **a. Persyaratan Umum**

Bagi WNA yang akan menjadi mahasiswa di Universitas Setia Budi harus memenuhi persyaratan sebagai berikut:

- 1) Daftar riwayat hidup
- 2) Salinan dan pindaian asli ijazah termasuk transkrip akademik
- 3) Salinan dan pindaian asli paspor
- 4) Surat Pernyataan:
  - a) Tidak akan bekerja selama belajar di Indonesia.
  - b) Tidak berpartisipasi di dalam aktivitas politik.
  - c) Mematuhi Peraturan perundang-undangan yang ada di Indonesia.
- 5) Surat Pernyataan dari penjamin atau penanggungjawab selama belajar.
- 6) Surat Keterangan Jaminan Pembiayaan
- 7) Surat Keterangan Sehat dari instansi berwenang
- 8) Foto berwarna ukuran paspor.

### **b. Persyaratan Khusus**

- 1) Bagi calon mahasiswa WNA yang akan mengikuti program S1, D-IV dan D-III di Universitas Setia Budi, disamping harus memenuhi persyaratan umum tersebut diatas, juga harus lulus Seleksi Penerimaan Mahasiswa Baru atau placement test.
- 2) Untuk dapat mengikuti Seleksi Penerimaan Mahasiswa Baru harus mendapatkan izin belajar dari Direktorat Jenderal Pendidikan Tinggi, Riset dan Teknologi Kementerian Pendidikan, Kebudayaan, Riset dan Teknologi.
- 3) Mematuhi peraturan / ketentuan-ketentuan yang berlaku di Universitas Setia Budi.

### **c. Prosedur dan tata cara permohonan bagi warga Negara asing untuk menjadi mahasiswa Universitas Setia Budi adalah sebagai berikut**

- 1) Mahasiswa mempersiapkan persyaratan pengurusan Izin Belajar dan menyampaikan kepada Perguruan Tinggi.
- 2) Perguruan tinggi melengkapi dokumen yang dipersyaratkan dan mengajukan permohonan izin belajar kepada Direktur Kelembagaan melalui aplikasi Izin Belajar Mahasiswa Asing.

- 3) Pengelola Layanan Izin Belajar di Direktorat Kelembagaan menerima, melakukan Verifikasi dan Validasi atas permohonan Izin Belajar dari perguruan tinggi.
- 4) Direktur Kelembagaan memberikan persetujuan izin belajar dengan menggunakan Tanda Tangan Digital yang telah mendapatkan Sertifikasi dari BSrE.
- 5) Perguruan tinggi menerima persetujuan izin belajar dan menyampaikan surat izin belajar kepada mahasiswa.
- 6) Pengelola Layanan Izin Belajar (IB) di Direktorat Kelembagaan memfasilitasi pelaksanaan pengawasan, evaluasi dan pembinaan mahasiswa internasional melalui forum Clearing House.



d. Pengajuan Izin Belajar Baru dan Perpanjangan Ijin Belajar

1) Pengajuan Izin Belajar Baru

- a) Hasil Pindaian Surat Permohonan Izin Belajar bagi Mahasiswa Asing dari Perguruan Tinggi yang ditujukan kepada Direktur Pembinaan Kelembagaan Perguruan Tinggi.
- b) Informasi terkait program studi dan data pribadi.
- c) Hasil Pindaian Surat Diterima di Perguruan Tinggi (LOA).
- d) Hasil Pindaian Ijazah atau Transkrip Akademik.
- e) Hasil Pindaian Paspor.

- f) Hasil Pindaian Surat Pernyataan untuk:
    - Tidak akan bekerja selama belajar di Indonesia.
    - Tidak berpartisipasi di dalam aktivitas politik.
    - Mematuhi Peraturan perundang-undangan yang ada di Indonesia.
  - g) Hasil Pindaian Surat Pernyataan dari penjamin atau penanggungjawab selama belajar.
  - h) Hasil Pindaian Surat Keterangan Jaminan Pembiayaan.
  - i) Hasil Pindaian Surat Keterangan Sehat.
  - j) Hasil Pindaian Foto berwarna ukuran paspor.
- 2) Pengajuan Perpanjangan Izin Belajar
- a) Hasil Pindaian Surat Permohonan Perpanjangan Izin Belajar bagi Mahasiswa Asing dari Perguruan Tinggi yang ditujukan kepada Direktur Pembinaan Kelembagaan Perguruan Tinggi.
  - b) Semua Informasi dan Dokumen yang digunakan pada permohonan Izin Baru, ditambah dengan:
    - Hasil Pindaian Transkrip Akademik.
    - Hasil Pindaian KITAS (Kartu Ijin Tinggal Terbatas) dan Surat Tanda Melapor (STM) / Surat Keterangan Lapor Diri (SKLD).

## 2. PEMBELAJARAN

### c. Kode Mata Kuliah

Setiap mata kuliah dilengkapi dengan kode yang terdiri dari sepuluh digit, satu digit pertama terdiri dari huruf besar, dan sembilan digit terakhir berupa angka. Arti dari satu huruf besar di awal kode mata kuliah adalah sebagai berikut:

A : Program Studi S1 Farmasi

B : Program Studi D III Farmasi

C : Program Studi D III Analisis Farmasi dan Makanan.

D : Program Studi S1 Teknik Kimia

E : Program Studi S1 Teknik Industri

F : Program Studi D III Analisis Kimia.

J : Program Studi D III Analisis Kesehatan

N : Program Studi D IV Analisis Kesehatan

K : Program Studi S1 Psikologi

L : Program Studi S1 Manajemen ( Rumah Sakit)



M : Program Studi S1 Akuntansi ( Perpajakan)

Petunjuk Kode Mata Kuliah:

- Digit ke-1 : kode program studi
- Digit ke-2 : semester mata kuliah
- Digit ke-3 : jenis mata kuliah: teori (0) ; praktek (1);  
gabungan teori praktek (2)
- Digit ke-4&5 : urutan mata kuliah dalam semester tersebut
- Digit ke-6 & 7 : jumlah kelas paralel mata kuliah
- Digit ke-8 : jumlah sks
- Digit ke-9 & 10 : tahun kurikulum mata kuliah

**d. Kegiatan Tatap Muka Kuliah Dan Praktikum**

- 1) Mahasiswa diwajibkan mengikuti semua kegiatan tatap muka kuliah, praktikum dan kegiatan akademik lainnya sesuai dengan daftar mata kuliah yang ditempuhnya dalam KRS secara tertib dan teratur atas dasar ketentuan-ketentuan yang berlaku.
- 2) Selama masa kuliah dan praktikum mahasiswa diberikan tugas –tugas terstruktur yang merupakan komponen penilaian akademik.
- 3) Mahasiswa sebaiknya dapat mengatur waktunya sendiri untuk melakukan tugas-tugas mandiri perkuliahan, seperti membaca buku literature, membuat paper, makalah, laporan praktikum, dan lain-lain.

**e. Presensi (Daftar Hadir)**

- 1) Daftar hadir dibuat berdasarkan KRS yang telah diinputkan mahasiswa dalam Edumanage dan approval dari Biro Keuangan. Mahasiswa yang tidak tercantum namanya dalam daftar hadir harus segera melapor ke BAA&SI. Mahasiswa tidak diperkenankan mengubah/ menambah/menulis nama dalam daftar hadir perkuliahan.
- 2) Daftar hadir ditandatangani oleh mahasiswa sesuai dengan baris pada nama yang sesuai. Kelalaian tandatangan dalam daftar hadir dianggap tidak masuk kuliah.
- 3) Setiap selesai kuliah, daftar hadir dibawa oleh Dosen Pengampu kemudian diserahkan ke Tata Usaha Fakultas untuk direkap serta akan diberi tanda silang (X) bila mahasiswa tidak menandatangani / tidak hadir.

- 4) Dosen bertanggung jawab atas daftar hadir mahasiswa selama dalam ruang kuliah.
- 5) Ijin tidak mengikuti kegiatan kuliah/praktikum dalam waktu yang telah ditetapkan, diberikan bila yang bersangkutan sakit (ditunjukkan dengan surat keterangan dokter), terkena musibah (surat dari orang tua/wali) atau sebab lain yang sangat penting (ditunjukkan dengan ijin tertulis dari dosen PA atau pimpinan Fakultas). Semua surat ijin harus dikirimkan kepada Ketua Program Studi selambat lambatnya satu minggu setelah pembelajaran tersebut berlangsung.
- 6) Bila kehadiran mahasiswa kurang dari 100 % saat akhir pembelajaran, karena kealpaan mahasiswa, maka mahasiswa tidak diperkenankan mengikuti ujian.

**f. Pindah Kelompok**

Pada dasarnya mahasiswa reguler tidak diperkenankan pindah kelompok Teori/Praktek, pindah kelompok Teori/Praktek hanya diberikan bagi mereka yang benar-benar mempunyai alasan yang sangat kuat.

Pindah kelas bagi yang sangat memerlukan hanya diijinkan bila yang bersangkutan mendapatkan ijin tertulis dari Wakil Rektor I Bidang Akademik.

**g. Kuliah Lintas Fakultas**

Mahasiswa diperkenankan mengikuti kuliah lintas Fakultas. Syarat mengikuti kuliah lintas Fakultas adalah mata kuliah tersebut merupakan mata kuliah umum dan harus mendapatkan persetujuan tertulis dari Wakil Rektor I Bidang Akademik.

**3. UJIAN**

- a. Ujian merupakan proses identifikasi dan penentuan tingkat penetrasi maupun penguasaan bahan kajian oleh pembelajar melalui parameter dan variabel ukur yang akuntabel.
- b. Pada mata kuliah teori dilakukan 4 tahap penilaian untuk mengukur ketercapaian tiap Kompetensi Akhir yang Diharapkan (KAD), disebut Ujian KAD (UKAD), yaitu UKAD 1, UKAD 2, UKAD 3 dan UKAD 4. Teknis pelaksanaan tiap UKAD dilakukan secara mandiri dan atau terjadwal, diatur oleh fakultas.
- c. Pada mata kuliah praktikum, ujian diselenggarakan minimal 2 kali dalam satu semester. Jadwal ujian sepenuhnya ditentukan oleh dosen pengampu mata kuliah praktek yang bersangkutan sesuai dengan RPS.

- d. Jenis UKAD dapat berupa tes tulis, tes lisan, unjuk kerja atau tes yang lain yang dapat digunakan untuk mengukur ketercapaian pengetahuan, ketrampilan dan sikap.
- e. Untuk menempuh UKAD mata kuliah teori dan praktikum, mahasiswa harus memenuhi persyaratan sebagai berikut :
  - 1) Mata kuliah tersebut diprogramkan di KRS oleh mahasiswa yang bersangkutan
  - 2) Mahasiswa harus mengikuti kuliah minimal 14 kali pertemuan tidak termasuk UKAD.
- f. Mata kuliah dapat diujikan, bila sekurang-kurang telah terselenggara minimal 14 kali (sesuai pembagian UKAD pada RPS)
- g. Dosen menyusun rencana penilaian setiap KAD sesuai RPS.
- h. Batas ketuntasan setiap KAD serendah-rendahnya C (2,00) setara dengan 60. Fakultas dapat menetapkan melebihi batas tuntas tersebut, dan dituangkan dalam pedoman akademik fakultas.
- i. Dosen memberikan umpan balik terhadap hasil UKAD, mengumumkan hasil UKAD kepada mahasiswa.
- j. Mahasiswa yang belum memenuhi batas tuntas wajib melakukan perbaikan. Sistem perbaikan dapat berupa unjuk kerja, tes lisan, tes tulis, tugas dan lain-lain. Teknik pelaksanaan perbaikan diatur oleh fakultas. Jika pada semester tersebut mahasiswa dinyatakan tidak tuntas, maka diwajibkan mengulang pada semester yang sama tahun berikutnya.
- k. Dosen mendokumentasikan hasil penilaian dan melaporkan ke program studi.
- l. Bobot penilaian tiap-tiap KAD ditetapkan secara mandiri oleh dosen pengampu/tim dengan memperhatikan kedalaman dan keluasan bahan kajian.
- m. Hasil penilaian diumumkan kepada mahasiswa setelah satu tahap pembelajaran (setiap UKAD) sesuai dengan RPS.
- n. Hasil penilaian setiap UKAD wajib diserahkan kepada prodi
- o. Karena pembobotan tiap KAD berbeda pada masing-masing mata kuliah, maka dosen wajib mengisi nilai akhir.
- p. Nilai akhir wajib diupload ke sistem edumanage selambat-lambatnya 7 (tujuh) hari setelah UKAD 4. Sistem edumanage akan mengubah nilai angka ke nilai huruf secara otomatis.

## Ujian Susulan

Mahasiswa yang karena suatu sebab sehingga terpaksa tidak dapat mengikuti ujian maka untuk dapat mengikuti ujian susulan harus mengajukan surat permohonan kepada Ketua Program Studi dengan dilampiri bukti–bukti alasan ketidakikutsertaannya dalam ujian. **Alasan-alasan yang bisa diterima** untuk mengikuti ujian susulan adalah sebagai berikut:

- a. Pihak keluarga (kakek / nenek) meninggal, syarat pengajuan:
  - 1) Membawa fotokopi surat kematian dari RT / RW.
  - 2) Membawa fotokopi Kartu Keluarga (KK).
  - 3) Membawa fotokopi Akte Kelahiran orang tua bila nama kakek / nenek tidak tercantum dalam Kartu Keluarga (KK).
  - 4) Membawa fotokopi Kartu Ujian.
- b. Pihak keluarga inti (orangtua / saudara kandung) meninggal, syarat pengajuan:
  - 1) Membawa fotokopi surat kematian dari RT / RW.
  - 2) Membawa fotokopi Kartu Keluarga (KK).
  - 3) Membawa fotokopi Kartu Ujian.
- c. Menderita sakit dan harus rawat inap di rumah sakit, syarat pengajuan:
  - 1) Membawa surat rawat inap dari rumah sakit (asli).
  - 2) Membawa fotokopi resep obat dari dokter rumah sakit.
  - 3) Membawa fotokopi kwitansi biaya rawat inap dari rumah sakit (asli).
  - 4) Membawa fotokopi hasil cek laboratorium.
  - 5) Membawa fotokopi Kartu Ujian.

Waktu dan tata cara pelaksanaan ujian susulan dilaksanakan secara mandiri oleh Dosen Pengampu dengan persetujuan Ketua Program Studi.

#### 4. INPUT NILAI

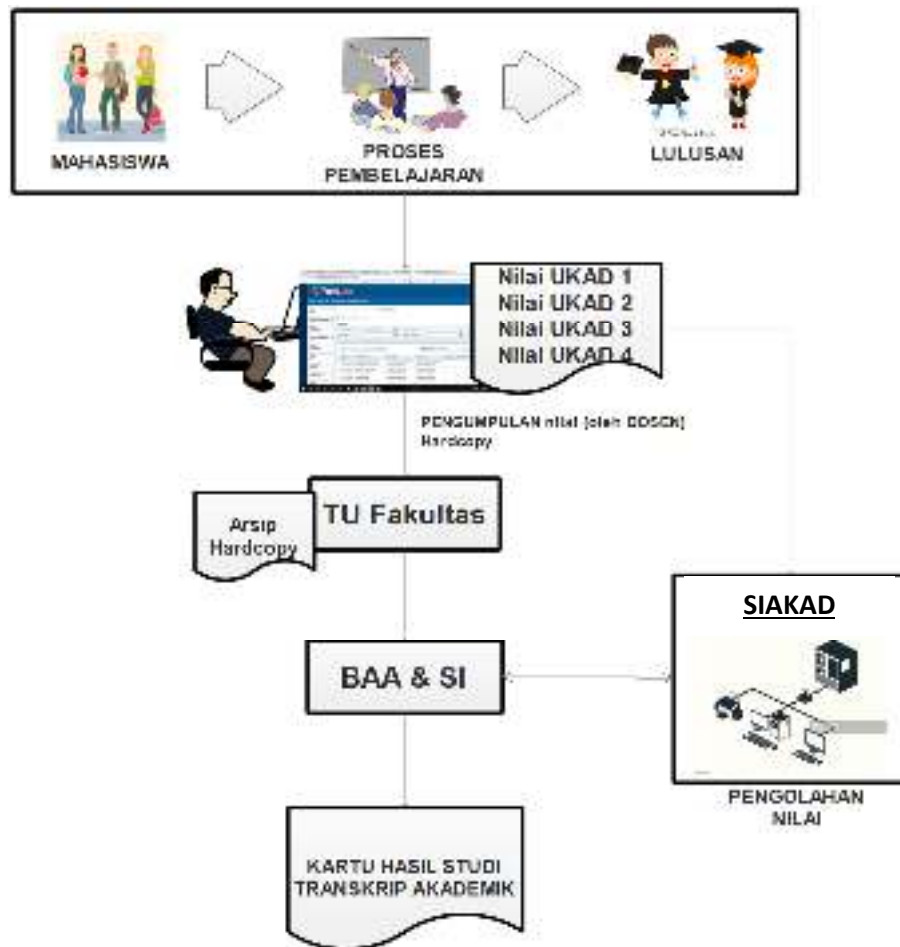

##### a. Pengumpulan nilai

Sistem pengelolaan nilai secara langsung masih tergantung kepada keterlibatan dan disiplin dosen, Ketua Program Studi, dan pengelola Tata Usaha Fakultas, didalam memasukkan nilai ke sistem Edumanage, dengan cara entry/ input nilai dalam format softcopy yang telah disediakan.

Keterlambatan penyerahan dan entry/ inputing nilai hasil ujian ini akan mengakibatkan keterlambatan penerbitan KHS yang dapat menyebabkan proses registrasi pada setiap awal semester tidak berjalan dengan lancar, dan yang pada akhirnya dapat merugikan mahasiswa.

##### b. Pengolahan nilai

Pengolahan nilai dilakukan dengan bantuan komputer berbasis Teknologi Informasi, yang dilakukan secara terpusat di Universitas (cq BAA&SI), dengan program Siakad yang telah disiapkan

## 5. PENERBITAN & PEMBAGIAN KARTU HASIL STUDI (KHS)

Kartu Hasil Studi (KHS) yang berisi nilai dari setiap mata kuliah yang diikuti serta perolehan IP pada semester berjalan, diterbitkan secara terpusat di Universitas (cq BAA&SI) untuk kemudian dikomunikasikan kepada mahasiswa dan/ atau orang tua mahasiswa, sebagai salah satu bentuk akuntabilitas kinerja institusi.

Penerbitan KHS secara terpusat dilakukan atas pertimbangan bahwa kedudukan KHS sangat strategis di dalam menentukan langkah-langkah kegiatan akademik bagi mahasiswa, sbb:

- a. Bahwa nilai dan IP Semester yang tertuang di dalam KHS digunakan oleh mahasiswa sebagai dasar pengambilan sejumlah sks mata kuliah untuk semester berikutnya.
- b. Bahwa nilai yang tertuang didalamnya harus dijamin tingkat akurasi dan validitasnya.
- c. Bahwa perlu menjamin keamanan (*security*) keberadaan KHS dari hal-hal yang tidak diinginkan.
- d. Bahwa KHS merupakan salah satu bentuk akuntabilitas kinerja institusi yang menentukan tingkat kredibilitasnya.

Penerbitan KHS dilakukan pada setiap akhir proses pembelajaran (akhir semester) setelah proses pengumpulan dan pengolahan nilai selesai dilakukan. Setelah dilakukan verifikasi oleh Kepala BAA&SI dan Ketua Program Studi maka KHS akan didistribusikan ke mahasiswa melalui Pembimbing Akademik. (tidak berlaku di Fakultas Farmasi karena sudah menerapkan sistem *paperless*). KHS juga ditampilkan dalam sistem Siakad sehingga mahasiswa dan orang tua dapat melihat dan mencetak hasil studi selama satu semester secara online di laman <http://siakad.setiabudi.ac.id>.

## 6. REVISI NILAI

Perbaikan atas nilai dalam KHS dapat dilakukan dengan dengan alasan tertentu dan telah mendapatkan persetujuan dari Ketua Program Studi, revisi hanya dapat dilakukan maksimal 1 bulan setelah nilai keluar. Adapun tahapannya adalah sebagai berikut:

- a. Dosen Pengampu mengisi Form Revisi Nilai yang telah disediakan di BAA&SI.
- b. Ketua Program Studi menyetujui Form Revisi Nilai dari Dosen Pengampu, selanjutnya Form yang telah disetujui didistribusikan ke BAA&SI untuk ditindaklanjuti.

## **7. TUGAS AKHIR**

Tugas Akhir merupakan salah satu kewajiban mahasiswa pada Semester Akhir, yang akan diatur Petunjuk Pelaksanaan (Juklak) di masing-masing Fakultas.

## **8. MENGULANG MATA KULIAH YANG TIDAK LULUS**

Bila mahasiswa tidak lulus mata kuliah teori / praktek diberi kesempatan untuk mengulang Mata Kuliah dengan cara mengikuti pembelajaran reguler. Dimaksudkan adalah kesempatan yang diberikan kepada mahasiswa untuk mengulang mata kuliah yang tidak lulus atau memperbaiki nilai suatu mata kuliah teori/praktek yang pernah ditempuh, dengan ketentuan sebagai berikut:

- 1) Mata kuliah tersebut ditawarkan pada Semester Gasal / Genap
- 2) Di programkan pada Kartu Rencana Studi (KRS)
- 3) Perkuliahan mengikuti reguler sesuai jadwal yang telah ditetapkan Fakultas.

## **9. WISUDA**

Wisuda adalah salah satu upacara akademik di Universitas Setia Budi, ditandai dengan pelepasan dan pelantikan para lulusan yang telah memenuhi persyaratan akademik dan administratif, serta pengucapan Janji Alumni, penyampaian ijazah, transkrip akademik dan kelengkapan lulusan yang lain. Upacara wisuda dilaksanakan dalam 2 (dua) kali dalam satu Tahun Akademik yaitu bulan Oktober dan Mei. Mahasiswa yang telah dinyatakan lulus dari suatu program pendidikan di Universitas Setia Budi wajib mengikuti upacara wisuda pada periode kelulusannya.

### **a. Persyaratan Mengikuti Wisuda**

#### **1) Persyaratan akademik:**

Dinyatakan lulus dalam rapat yudisium Fakultas, selambat-lambatnya 45 hari sebelum hari H wisuda. Setelah lewat batas waktu tersebut disarankan agar yang bersangkutan mengikuti upacara wisuda pada periode berikutnya (yang akan datang).

2) Persyaratan administratif:

Calon peserta wisuda diwajibkan memenuhi persyaratan sbb:

- a) Membayar lunas biaya SPP semester berjalan dan sebelumnya, serta biaya administrasi pendidikan lainnya
- b) Tidak memiliki pinjaman bahan pustaka di perpustakaan di lingkungan USB dan/atau tidak memiliki kewajiban akademik lain yang berkaitan dengan perpustakaan tersebut
- c) Tidak memiliki pinjaman peralatan atau bahan praktikum di laboratorium dan/ atau tidak memiliki kewajiban akademik lain yang berkaitan dengan laboratorium tersebut
- d) Membayar lunas biaya upacara wisuda USB, sesuai dengan ketentuan yang berlaku
- e) Mengisi Formulir Isian Data sebagai dasar penerbitan Buku Wisuda dan di kumpulkan ke Tata Usaha Fakultas
- f) Telah mengikuti Pengenalan Program Studi dan Program Pendidikan (PPSPP) dan Latihan Keterampilan Manajemen Mahasiswa Tingkat Pradasar (LKMM-PD)
- g) Telah mengikuti Pendidikan Anti Korupsi (PAK)

b. Waktu, Tempat, Dan Prosedur Pendaftaran Calon Peserta Wisuda

- 1) Pendaftaran wisuda dilakukan secara online di laman [siyuda.setiabudi.ac.id](http://siyuda.setiabudi.ac.id). Pendaftaran wisuda dilakukan oleh mahasiswa sekaligus ketika mendaftar yudisium.
- 2) Prosedur Pendaftaran Yudisium dan Wisuda



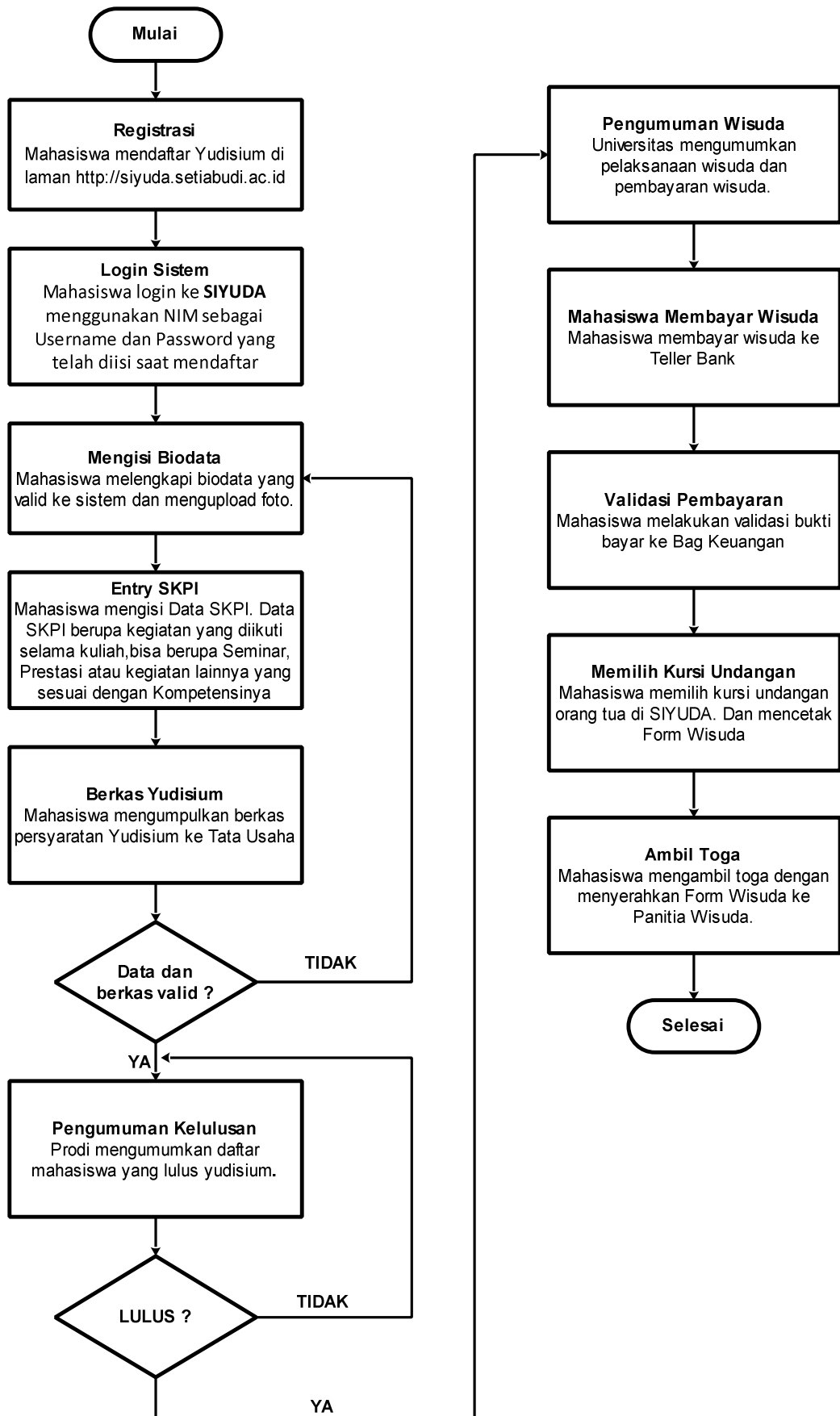

## 10. PELANGGARAN AKADEMIK

### a . Jenis - jenis pelanggaran akademik

1). Penyontekan

Barang siapa secara melawan hukum memakai atau menggunakan untuk dapat dipakai suatu barang dengan maksud melakukan perbuatan curang dalam kegiatan akademik

2). Pemalsuan

Barang siapa membuat surat palsu atau memalsukan surat yang dapat menimbulkan hak atau diperuntukkan sebagai bukti sesuatu hak untuk dipakai sendiri atau menyuruh orang lain untuk memakai surat itu seolah-olah isinya benar dan tidak palsu.

3). Plagiat

Barang siapa secara melawan hukum dengan maksud menguntungkan diri sendiri atau orang lain mengambil seluruhnya atau sebagian hasil karya ilmiah dalam bentuk khusus sesuai dengan norma-norma akademik, memakai atau menggunakannya untuk dipakai seolah-olah hasil karyanya sendiri atau orang lain

4). Penyuapan

Barang siapa secara melawan hukum menjanjikan sesuatu atau memberikan sesuatu kepada orang lain untuk berbuat atau tidak berbuat sesuatu dalam kedudukan atau jabatannya yang bertentangan kewajibannya sesuai dengan norma-norma akademik

5). Perjokian

Barang siapa secara melawan hukum menggantikan hak dan kewajiban orang lain atas permintaan atau kehendaknya sendiri dengan maksud menguntungkan diri sendiri atau orang lain yang bertentangan dengan norma-norma akademik

6). Pemerasan

Barang siapa dengan maksud menguntungkan diri sendiri atau orang lain secara melawan hukum dengan kekerasan atau ancaman kekerasan memaksa seseorang untuk berbuat atau tidak berbuat sesuatu yang bertentangan dengan hak dan kewajibannya sesuai dengan norma-norma akademik

7). Pengancaman

Barang siapa dengan maksud untuk menguntungkan diri sendiri atau orang lain secara melawan hukum dengan ancaman pencemaran nama baik secara lisan maupun tulisan, memaksa seseorang atau lembaga untuk berbuat sesuatu atau tidak berbuat sesuatu yang bertentangan dengan norma-norma akademik

8). Percobaan dan pembantuan

Barang siapa melakukan percobaan dan pembantuan terhadap perbuatan-perbuatan sebagaimana disebutkan dalam ayat (1) sampai dengan (8) dalam pasal ini, dikualifikasikan sebagai pelanggaran akademik

**b. Sanksi terhadap Pelanggaran Akademik**

1. Peringatan keras secara lisan oleh petugas ataupun tertulis oleh Pimpinan Fakultas atau Ketua Program Studi.
2. Pengurangan nilai ujian dan atau pernyataan tidak lulus pada mata kuliah atau kegiatan akademik dilaksanakan oleh dosen pengampu yang bersangkutan atas permintaan Pimpinan Fakultas atau Ketua Program Studi.
3. Dicabut hak/izin mengikuti kegiatan akademik untuk sementara oleh Pimpinan Universitas Setia Budi.
4. Pemecatan atau dikeluarkan (dicabut status kemahasiswaannya secara permanen) oleh Pimpinan Universitas Setia Budi.

# **FAKULTAS PSIKOLOGI**

## **BAB III**

### **FAKULTAS PSIKOLOGI**

#### **A. PENGANTAR**

Fakultas Psikologi Universitas Setia Budi berdiri berdasarkan SK Pendirian Program Studi No. 77/D/O/1997 dengan tanggal SK 11 November 1997. Penyelenggaraan Program Studi dimulai pada bulan Agustus tahun 2012, berdasarkan SK Ijin Operasional No.10843/D/T/K-VI/2012, tertanggal 06 Maret 2012.

Fakultas psikologi terus berproses untuk berkembang menjadi lebih baik dari tahun ke tahun. Sejak tahun 2014, Fakultas Psikologi telah menerapkan sistem Kurikulum Berbasis Kompetensi (KBK) yang kemudian di revisi kembali pada tahun 2015 menjadi Kurikulum Perguruan Tinggi (KPT). Dan sejak tahun 2020, Fakultas Psikologi Universitas Setia Budi telah menerapkan kurikulum MBKM (Merdeka Belajar Kurikulum Merdeka). Sistem pembelajaran pun saat ini sudah berlaku SCL (*Student Centered Learning*) dimana pembelajaran berpusat pada mahasiswa dengan metode *active learning*, sehingga lebih dinamis dan banyak menggali kemampuan yang dimiliki oleh mahasiswa.

#### **Bagian-bagian di Fakultas Psikologi USB**

Fakultas Psikologi USB mempunyai satu program studi yaitu Program Studi Psikologi. Bagian-bagian yang ada di Fakultas Psikologi USB bertugas melaksanakan pengembangan bidang pendidikan dan pengajaran, penelitian, pengabdian masyarakat sesuai dengan mata kuliah-mata kuliah yang ada di dalam masing-masing bagian. Bagian-bagian tersebut adalah:

1. Bagian Psikologi Umum dan Eksperimen
2. Bagian Psikologi Perkembangan
3. Bagian Psikologi Sosial
4. Bagian Psikologi Industri dan Organisasi
5. Bagian Psikologi Pendidikan
6. Bagian Psikologi Klinis.

#### **B. VISI DAN MISI**

##### **1. Visi Fakultas**

“Menjadi Fakultas Psikologi yang unggul dan berdaya saing nasional berbasis pada kearifan lokal (*local wisdom*) pada tahun 2024”

##### **2. Misi Fakultas**

Fakultas Psikologi Universitas Setia Budi Surakarta memiliki Misi yang diuraikan sebagai berikut:

- a. Fakultas Menyelenggarakan kegiatan pendidikan tinggi Psikologi yang unggul berwawasan pada kearifan lokal dalam upaya meningkatkan kualitas sumber daya

manusia yang cerdas dan terampil serta memiliki daya saing nasional dan berbudi pekerti yang luhur.

- b. Fakultas Melaksanakan kegiatan penelitian yang unggul dengan mengembangkan dan mengaplikasikan ilmu psikologi sebagai solusi permasalahan psikologis masyarakat dengan mendasarkan pada nilai-nilai kearifan lokal.
- c. Fakultas Psikologi melaksanakan kegiatan pengabdian dengan mengimplementasikan penelitian dan mengembangkan serta mengaplikasikan psikologi sebagai solusi permasalahan psikologis masyarakat dengan mendasarkan pada nilai-nilai kearifan lokal.
- d. Fakultas Psikologi mengadakan kerja sama dengan berbagai pihak di tingkat nasional sebagai upaya tercapainya *link and match* dengan kebutuhan semua pihak.
- e. Fakultas Psikologi unggul dalam menciptakan suasana akademik, baik dalam hal otonomi keilmuan, kebebasan akademik, kebebasan mimbar akademik yang sehat, transparan dan berkelanjutan.
- f. Fakultas Psikologi melaksanakan penjaminan mutu untuk menjamin kualitas S1 Psikologi

### **3. Tujuan**

Tujuan Fakultas Psikologi Universitas Setia Budi dapat dijabarkan sebagai berikut:

- a. Menghasilkan sarjana psikologi yang unggul dalam menguasai konsep dasar teori psikologi, mampu menganalisis fenomena perilaku manusia, melakukan riset tingkat dasar dan intervensi yang sifatnya non klinis untuk memecahkan permasalahan psikologis yang ada serta memiliki budi pekerti yang luhur.
- b. Menghasilkan penelitian yang unggul di bidang psikologi serta mampu diaplikasikan sebagai solusi permasalahan psikologis masyarakat dengan mendasarkan pada nilai-nilai kearifan lokal.
- c. Menghasilkan pengabdian berdasarkan hasil penelitian sebagai solusi permasalahan psikologis masyarakat dengan mendasarkan pada nilai-nilai kearifan lokal.
- d. Menghasilkan output kerjasama dengan berbagai instansi untuk meningkatkan mutu program studi.
- e. Menghasilkan suasana akademik yang kondusif, memiliki otonomi keilmuan, kebebasan akademik, kebebasan mimbar akademik yang sehat, transparan dan berkelanjutan.
- f. Menciptakan mutu prodi Fakultas Psikologi yang unggul dan berkelanjutan

## C. ORGANISASI FAKULTAS



## PROGRAM STUDI S1-PSIKOLOGI

### A. SPESIFIKASI PROGRAM STUDI

Program Studi S1 Psikologi Universitas Setia Budi bertujuan antara lain untuk membangun sumber daya manusia yang kompeten, profesional, dan produktif dalam pengembangan dan aplikasi ilmu Psikologi dalam pemecahan masalah, berpikir analitis dan mandiri, sesuai dengan kebutuhan pengguna lulusan. Oleh karena itu perlu untuk mendesain proses pendidikan yang efektif, *environment-link*, *industry-link* dan bermuatan *soft skill* dengan kurikulum berbasis kompetensi yang mencakup kompetensi inti ilmu Psikologi, kompetensi pendukung, serta kompetensi lainnya. Selain itu perlu diselenggarakan unit-unit penelitian terapan, program-program peningkatan ketrampilan bersertifikat, kerjasama serta pelatihan-pelatihan profesional untuk kebutuhan industri, masyarakat, serta *stakeholder* lainnya. Beberapa hal di atas merupakan hal yang umum dilakukan oleh program studi S1 Psikologi lainnya, namun yang membedakannya adalah Program studi S1 Psikologi menitikberatkan pada kearifan lokal (*Psikologi Indigenous*).

## **B. VISI DAN MISI**

### **1. Visi Program Studi**

“Menjadi Program Studi S1 Psikologi yang unggul, berdaya saing nasional dan berbudi pekerti luhur berbasis pada kearifan lokal (*local wisdom*) pada tahun 2024”

### **2. Misi Program Studi**

Program Studi S1-Psikologi memiliki Misi yang dapat diuraikan sebagaimana di bawah ini:

- a. Prodi S1-Psikologi menyelenggarakan kegiatan pendidikan tinggi Psikologi yang unggul berlandaskan pada kearifan lokal dalam upaya meningkatkan kualitas sumber daya manusia yang cerdas dan terampil serta memiliki daya saing nasional berbudi pekerti yang luhur.
- b. Prodi S1-Psikologi melaksanakan kegiatan penelitian yang unggul dengan mengembangkan serta mengaplikasikan psikologi sebagai solusi permasalahan psikologis masyarakat dengan mendasarkan pada nilai-nilai kearifan lokal.
- c. Prodi S1-Psikologi melakukan kegiatan pengabdian dengan mengimplementasikan penelitian serta mengaplikasikan psikologi sebagai solusi permasalahan psikologis masyarakat dengan mendasarkan pada nilai-nilai kearifan lokal.
- d. Prodi S1-Psikologi menjalin kerja sama dengan berbagai pihak di tingkat nasional sebagai upaya tercapainya *link and match* dengan kebutuhan semua pihak.
- e. Prodi S1-Psikologi menciptakan suasana akademik yang kondusif, baik dalam hal otonomi keilmuan, kebebasan akademik, kebebasan mimbar akademik yang sehat, transparan dan berkelanjutan.
- f. Prodi S1-Psikologi melaksanakan sistem penjaminan mutu untuk menjamin kualitas S1 Psikologi.

## **C. TUJUAN**

Program Studi S1-Psikologi memiliki tujuan yang dapat diuraikan sebagaimana di bawah ini:

- a. Menghasilkan sarjana psikologi yang unggul dalam menguasai konsep dasar teori psikologi, mampu menganalisis fenomena perilaku manusia, melakukan riset tingkat dasar dan intervensi yang sifatnya non klinis untuk memecahkan permasalahan psikologis yang ada serta memiliki budi pekerti yang luhur.
- b. Menghasilkan penelitian yang unggul di bidang psikologi serta mampu diaplikasikan sebagai solusi permasalahan psikologis masyarakat dengan mendasarkan pada nilai-nilai kearifan lokal.



- c. Menghasilkan pengabdian berdasarkan hasil penelitian sebagai solusi permasalahan psikologis masyarakat dengan mendasarkan pada nilai-nilai kearifan lokal.
- d. Menghasilkan output kerjasama dengan berbagai instansi untuk meningkatkan mutu program studi.
- e. Menghasilkan suasana akademik yang kondusif, memiliki otonomi keilmuan, kebebasan akademik, kebebasan mimbar akademik yang sehat, transparan dan berkelanjutan.
- f. Menciptakan mutu prodi S1-Psikologi yang unggul dan berkelanjutan

**D. PROFIL LULUSAN**

Fakultas Psikologi USB mencetak sarjana psikologi yang siap kerja secara professional di lapangan dengan profil sebagai berikut:

No	PROFIL	Kompetensi Umum yang Diperlukan	Kompetensi Khusus yang Diperlukan	Bahan Kajian yang Dibutuhkan
1	Tenaga Kerja di Bidang SDM	Mampu menjelaskan konsep dasar asesmen psikologis dalam menganalisis gejala psikologis pada individu, kelompok, organisasi, dan komunitas	mampu berkomunikasi secara efektif	1) Proses dan fungsi mental manusia; 2) Hubungan Manusia dengan Lingkungan Sosialnya; 3) Psikologi Industri dan Organisasi; 4) Dasar-dasar asesmen psikologi; 5) Dasar-dasar Konseling; 6) Dasar-dasar intervensi non klinis; 7)Prinsip-prinsip literasi data, teknologi, dan humanitas; 8) Kode etik psikologi; 9) Pengembangan Diri dan Karir; 10) Kode Etik Psikologi
		Mampu menjelaskan konsep intervensi non-klinis berdasarkan prinsip-prinsip perubahan perilaku pada individu, kelompok, organisasi, dan komunitas	Mempunyai kemampuan managerial dan leadership	
		Mampu melakukan interview, observasi, tes psikologi yang diperbolehkan sesuai dengan prinsip psikodiagnostik dan Kode Etik Psikologi Indonesia	Kemampuan rekrutmen dan seleksi	

	Mampu melakukan intervensi psikologi non klinis untuk perubahan perilaku individu, kelompok, organisasi, dan masyarakat dengan menggunakan konseling, psikoedukasi, pelatihan, dan teknik intervensi lain yang diperbolehkan dengan mendasarkan diri pada konsep teoritis dalam psikologi dan Kode Etik Psikologi Indonesia	Kemampuan dalam menjalankan sistem imbalan
	Mampu memperoleh informasi dari data dan melakukan analisis data secara bertanggung jawab	Kemampuan dalam hubungan industrial/legal dan perijinan
	Mampu memperoleh serta mengolah informasi melalui penggunaan teknologi secara bertanggung jawab dalam konteks psikologi	Kemampuan dalam pengembangan SDM
	Mampu merencanakan dan mengembangkan karier dan pengembangan dirinya sendiri ( <i>career and personal development</i> )	Penguasaan IT
	Mampu mempertanggungjawabkan hasil kerja berdasarkan Kode Etik Psikologi Indonesia	Konseling karyawan
		Kemampuan dalam menerapkan sistem K3

2	Konsultan di bidang psikologi	Mampu menjelaskan konsep dasar asesmen psikologis dalam menganalisis gejala psikologis pada individu, kelompok, organisasi, dan komunitas	mampu berkomunikasi secara efektif	1) Proses dan fungsi mental manusia; 2) Hubungan Manusia dengan Lingkungan Sosialnya; 3) Psikologi Industri dan Organisasi; 4) Dasar-dasar asesmen psikologi; 5) Dasar-dasar Konseling; 6) Dasar-dasar intervensi non klinis; 7)Prinsip-prinsip literasi data, teknologi, dan humanitas; 8) Kode etik psikologi; 9) Pengembangan Diri dan Karir; 10) Kode Etik Psikologi
		Mampu menjelaskan konsep intervensi non-klinis berdasarkan prinsip-prinsip perubahan perilaku pada individu, kelompok, organisasi, dan komunitas	Kemampuan untuk berempati, managerial, dan leadership	
		Mampu melakukan interview, observasi, tes psikologi yang diperbolehkan sesuai dengan prinsip psikodiagnostik dan Kode Etik Psikologi Indonesia	Kemampuan di bidang konseling baik itu individu maupun kelompok	
		Mampu menganalisis persoalan psikologis non-klinis dan persoalan perilaku, serta menyajikan alternatif pemecahan masalahnya yang sudah ada		
		Mampu melakukan intervensi psikologi non klinis untuk perubahan perilaku individu, kelompok, organisasi, dan masyarakat dengan menggunakan konseling, psikoedukasi, pelatihan, dan teknik intervensi lain yang diperbolehkan dengan mendasarkan diri		

		pada konsep teoritis dalam psikologi dan Kode Etik Psikologi Indonesia		
		Mampu memperoleh informasi dari data dan melakukan analisis data secara bertanggung jawab		
		Mampu memperoleh serta mengolah informasi melalui penggunaan teknologi secara bertanggung jawab dalam konteks psikologi		
		Mampu merencanakan dan mengembangkan karier dan pengembangan dirinya sendiri ( <i>career and personal development</i> )		
		Mampu mempertanggungjawabkan hasil kerja berdasarkan Kode Etik Psikologi Indonesia		
3	Pengajar a. Pengajar (Educator PAUD)	Mampu menerapkan pemikiran logis, kritis, sistematis, dan inovatif dalam konteks pengembangan atau implementasi ilmu pengetahuan dan teknologi yang memperhatikan dan menerapkan nilai	mampu mengembangkan dan mengaplikasikan ide-ide kreatif	1) Proses dan fungsi mental manusia; 2) Hubungan Manusia dengan Lingkungan Sosialnya; 3) Ilmu Perkembangan Manusia; 4) Dasar-dasar asesmen psikologi; 5) Dasar-

	humaniora yang sesuai dengan bidang keahliannya.		dasar Konseling; 6) Dasar-dasar intervensi non klinis; 7)Prinsip-prinsip literasi data, teknologi, dan humanitas; 8) Kode etik psikologi; 9) Pengembangan Diri dan Karir; 10) Kode Etik Psikologi; 11) Prinsip-prinsip pembelajaran; 12) Prinsip-prinsip perubahan perilaku; 13) Ilmu Kesehatan Mental dan Psikopatologi
	Mampu menguasai konsep dasar dan teori psikologi untuk menggambarkan dan menganalisis berbagai gejala psikologi pada individu, kelompok, organisasi, dan komunitas	memberikan stimulasi perkembangan anak secara tepat sehingga meningkatkan kesejahteraan psikologis anak	
	Mampu menjelaskan konsep intervensi non-klinis berdasarkan prinsip-prinsip perubahan perilaku pada individu, kelompok, organisasi, dan komunitas	mampu berkomunikasi secara efektif, empati	
	Mampu menguasai prinsip-prinsip literasi data, teknologi, dan humanitas	Kemampuan asesmen kesiapan sekolah pada anak	
		Memiliki kemampuan managerial ke PAUD-an	
		Menguasai konsep dasar teori psikologi perkembangan anak dan pendidikan untuk mengoptimalkan tumbuh kembang anak secara individu maupun kelompok	
		Mampu menganalisis tumbuh kembang anak berdasarkan hasil	

		observasi, interview, dan instrumen asesmen yang diperkenankan
b. Pengajar (Guru SD, Guru BK)	Mampu menerapkan pemikiran logis, kritis, sistematis, dan inovatif dalam konteks pengembangan atau implementasi ilmu pengetahuan dan teknologi yang memperhatikan dan menerapkan nilai humaniora yang sesuai dengan bidang keahliannya.	Mampu menunjukkan kompetensi dalam penggunaan informasi keBkAn
	Mampu menguasai konsep dasar dan teori psikologi untuk menggambarkan dan menganalisis berbagai gejala psikologi pada individu, kelompok, organisasi, dan komunitas	mampu menggunakan komputer serta teknologi teknologi lain untuk berbagai keperluan antara lain mencari informasi dengan menggunakan internet, mengolah data penelitian dan menyusun laporan dan melakukan presentasi
	Mampu menjelaskan konsep intervensi non-klinis berdasarkan prinsip-prinsip perubahan perilaku pada individu, kelompok, organisasi, dan komunitas	mampu memahami dan menginterpretasikan perilaku siswa sesuai dengan kompleksitas dan keaneragaman sosial budaya Siswa
	Mampu menguasai prinsip-prinsip literasi data, teknologi, dan humanitas	mampu mengambil keputusan berdasarkan hasil riset dan memberikan saran atau rekomendasi sesuai

			dengan kaidah konseling	
			mampu mengembangkan dan memberdayakan potensi siswa secara individu maupun kelompok	
			mampu melaksanakan tugas secara bertanggungjawab sesuai dengan kode etik bimbingan konseling, baik terhadap diri sendiri maupun organisasi	
			Mampu memahami dan menerapkan konsep teoritis dasar dalam bimbingan konseling yang mutakhir serta mampu memformulasikan prosedur penyelesaian masalah dibidang bimbingan konseling	
4	Penulis	Mampu menguasai prinsip-prinsip literasi data, teknologi, dan humanitas	Mampu menerapkan literasi bahasa secara tertulis	1) Sejarah Aliran dan Perspektif Psikologi; 2) Biopsikologi; 3) Proses dan fungsi mental manusia; 2) Teori-teori kepribadian manusia; 4) Hubungan Manusia dengan Lingkungan Sosialnya; 5) Ilmu Perkembangan Manusia; 6) Dasar-dasar Konseling; 7)
		Mampu menganalisis persoalan psikologis non-klinis dan persoalan perilaku, serta menyajikan alternatif pemecahan masalahnya yang sudah ada	Memiliki kreativitas dalam hal menuangkan ide-ide, berpikir kritis dan analitis	

		Mampu memperoleh informasi dari data dan melakukan analisis data secara bertanggung jawab		Dasar-dasar intervensi non klinis; 8)Prinsip-prinsip literasi data, teknologi, dan humanitas; 9) Kode etik psikologi; 10) Pengembangan Diri dan Karir; 11) Kode Etik Psikologi; 12) Prinsip-prinsip pembelajaran; 13) Prinsip-prinsip perubahan perilaku; ; 14) Ilmu Kesehatan Mental dan Psikopatologi
		Mampu memperoleh informasi dari data dan melakukan analisis data secara bertanggung jawab		
		Mampu memperoleh serta mengolah informasi melalui penggunaan teknologi secara bertanggung jawab dalam konteks psikologi		
		Mampu merencanakan dan mengembangkan karier dan pengembangan dirinya sendiri ( <i>career and personal development</i> )		
		Mampu mempertanggungjawabkan hasil kerja berdasarkan Kode Etik Psikologi Indonesia		
5	Asisten Psikolog	Mampu menjelaskan konsep dasar asesmen psikologis dalam menganalisis gejala psikologis pada individu, kelompok, organisasi, dan komunitas	Memiliki kemampuan dalam melakukan administrasi pengetesan dan skoring alat tes psikologi	1) Proses dan fungsi mental manusia; 2) Teori-teori kepribadian manusia; 3) Hubungan Manusia dengan Lingkungan Sosialnya; 4) Ilmu Perkembangan Manusia; 5) Dasar-dasar Konseling; 6) Dasar-dasar Asesmen Psikologi; 7) Dasar-dasar intervensi non
		Mampu melakukan interview, observasi, tes psikologi yang diperbolehkan sesuai dengan prinsip	Mampu memahami dan menerapkan kode etik psikologi	



		psikodiagnostik dan Kode Etik Psikologi Indonesia		klinis; 8)Prinsip-prinsip literasi data, teknologi, dan humanitas; 9) Kode etik psikologi; 10) Pengembangan Diri dan Karir; 11) Kode Etik Psikologi; 12) Ilmu Kesehatan Mental dan Psikopatologi
		Mampu memperoleh informasi dari data dan melakukan analisis data secara bertanggung jawab	Memiliki kemampuan membangun rapport dan komunikasi yang efektif	
		Mampu memperoleh serta mengolah informasi melalui penggunaan teknologi secara bertanggung jawab dalam konteks psikologi		
		Mampu merencanakan dan mengembangkan karier dan pengembangan dirinya sendiri ( <i>career and personal development</i> )		
		Mampu mempertanggungjawabkan hasil kerja berdasarkan Kode Etik Psikologi Indonesia		
6	Fasilitator Pengembangan Komunitas	Mampu menguasai konsep dasar dan teori psikologi untuk menggambarkan dan menganalisis berbagai gejala psikologi pada individu, kelompok, organisasi, dan komunitas	Kemampuan komunikasi yang efektif dalam konteks individu dan komunitas	1) Proses dan fungsi mental manusia; 2) Teori-teori kepribadian manusia; 3) Hubungan Manusia dengan Lingkungan Sosialnya; 4) Ilmu Perkembangan Manusia; 5) Dasar-dasar Konseling; 6) Dasar-dasar Asesmen Psikologi; 7) Dasar-dasar intervensi non
		Mampu menganalisis persoalan psikologis non-klinis dan persoalan perilaku, serta menyajikan alternatif pemecahan	Kemampuan dalam memahami kearifan lokal komunitas	

		masalahnya yang sudah ada		klinis; 8)Prinsip-prinsip literasi data, teknologi, dan humanitas; 9) Kode etik psikologi; 10) Pengembangan Diri dan Karir; 11) Kode Etik Psikologi; 12) Ilmu Kesehatan Mental dan Psikopatologi
		Mampu memperoleh informasi dari data dan melakukan analisis data secara bertanggung jawab	Memiliki kemampuan beradaptasi yang baik	
7	Fasilitator dan Motivator Pelatihan		Memiliki kemampuan komunikasi individu dan sosial yang efektif	
		Mampu merencanakan dan mengembangkan karier dan pengembangan dirinya sendiri ( <i>career and personal development</i> )	Kemampuan dalam memahami kearifan lokal komunitas	
		Mampu mempertanggungjawabkan hasil kerja berdasarkan Kode Etik Psikologi Indonesia	Memiliki kemampuan persuasif	
8	Administrator Tes Psikologi	Mampu melakukan interview, observasi, tes psikologi yang diperbolehkan sesuai dengan prinsip psikodiagnostik dan Kode Etik Psikologi Indonesia	Memiliki kemampuan dalam melakukan administrasi pengetesan dan skoring alat tes psikologi	1) Proses dan fungsi mental manusia; 2) Teori-teori kepribadian manusia; 3) Hubungan Manusia dengan Lingkungan Sosialnya; 4) Ilmu Perkembangan Manusia; 5) Dasar-dasar Konseling; 6) Dasar-dasar Asesmen Psikologi; 7) Dasar-dasar intervensi non klinis; 8)Prinsip-prinsip literasi data, teknologi, dan humanitas; 9) Kode etik psikologi; 10)
			Mampu memahami dan menerapkan kode etik psikologi	
			Memiliki kemampuan membangun rapport dan komunikasi yang efektif	

				Pengembangan Diri dan Karir; 11) Kode Etik Psikologi
9	Fasilitator ABK (Guru Pendamping)	Mampu merencanakan dan mengembangkan karier dan pengembangan dirinya sendiri ( <i>career and personal development</i> )	Memahami tumbuh kembang dan gangguan anak	1) Proses dan fungsi mental manusia; 2) Hubungan Manusia dengan Lingkungan Sosialnya; 3) Ilmu Perkembangan Manusia; 4) Dasar-dasar asesmen psikologi; 5) Dasar-dasar Konseling; 6) Dasar-dasar intervensi non klinis; 7)Prinsip-prinsip literasi data, teknologi, dan humanitas; 8) Kode etik psikologi; 9) Pengembangan Diri dan Karir; 10) Kode Etik Psikologi; 11) Prinsip-prinsip pembelajaran; 12) Prinsip-prinsip perubahan perilaku; 13) Ilmu Kesehatan Mental dan Psikopatologi
		Mampu mempertanggungjawabkan hasil kerja berdasarkan Kode Etik Psikologi Indonesia	Ketulusan dan menyukai anak dalam kondisi apapun	
			Pengetahuan tentang <i>neuroscience</i> ,farmakologis dan biomedis	
10	Konselor	Mampu menjelaskan konsep dasar asesmen psikologis dalam menganalisis gejala psikologis pada individu, kelompok, organisasi, dan komunitas	Kemampuan membangun rapport dan komunikasi yang efektif	1) Proses dan fungsi mental manusia; 2) Hubungan Manusia dengan Lingkungan Sosialnya; 3) Ilmu Perkembangan Manusia; 4) Dasar-

	Mampu menganalisis persoalan psikologis non-klinis dan persoalan perilaku, serta menyajikan alternatif pemecahan masalahnya yang sudah ada	memiliki kemampuan teknik-teknik dasar konseling	<p>dasar asesmen psikologi; 5) Dasar-dasar Konseling; 6) Dasar-dasar intervensi non klinis; 7)Prinsip-prinsip literasi data, teknologi, dan humanitas; 8) Kode etik psikologi; 9) Pengembangan Diri dan Karir; 10) Kode Etik Psikologi; 11) Prinsip-prinsip pembelajaran; 12) Prinsip-prinsip perubahan perilaku; 13) Ilmu Kesehatan Mental dan Psikopatologi</p>
	Mampu melakukan intervensi psikologi non klinis untuk perubahan perilaku individu, kelompok, organisasi, dan masyarakat dengan menggunakan konseling, psikoedukasi, pelatihan, dan teknik intervensi lain yang diperbolehkan dengan mendasarkan diri pada konsep teoritis dalam psikologi dan Kode Etik Psikologi Indonesia	Memahami dan mampu menerapkan kode etik psikologi	
	Mampu memperoleh informasi dari data dan melakukan analisis data secara bertanggung jawab	Kemampuan observasi dan wawancara	
	Mampu memperoleh serta mengolah informasi melalui penggunaan teknologi secara bertanggung jawab dalam konteks psikologi	Kemampuan <i>rapport</i> pada klien (anak/dewasa),orangtua dan keluarga besar/lingkungan.	
	Mampu merencanakan dan mengembangkan karier dan pengembangan dirinya sendiri ( <i>career and personal development</i> )	Pengetahuan tentang <i>neuroscience</i> ,farmakologis dan biomedis	

		Mampu mempertanggungjawabkan hasil kerja berdasarkan Kode Etik Psikologi Indonesia	Mengetahui mengenai gangguan abnormalitas	
			Pemahaman tentang adiksi	
11	Co-Terapis Psikologis	Mampu menjelaskan konsep intervensi non-klinis berdasarkan prinsip-prinsip perubahan perilaku pada individu, kelompok, organisasi, dan komunitas	Kemampuan <i>rapport</i> pada klien (anak/dewasa), orangtua dan keluarga besar/lingkungan.	1) Proses dan fungsi mental manusia; 2) Hubungan Manusia dengan Lingkungan Sosialnya; 3) Ilmu Perkembangan Manusia; 4) Dasar-dasar asesmen psikologi; 5) Dasar-dasar Konseling; 6) Dasar-dasar intervensi non klinis; 7)Prinsip-prinsip literasi data, teknologi, dan humanitas; 8) Kode etik psikologi; 9) Pengembangan Diri dan Karir; 10) Kode Etik Psikologi; 11) Prinsip-prinsip pembelajaran; 12) Prinsip-prinsip perubahan perilaku; 13) Ilmu Kesehatan Mental dan Psikopatologi
		Mampu menganalisis persoalan psikologis non-klinis dan persoalan perilaku, serta menyajikan alternatif pemecahan masalahnya yang sudah ada	Kemampuan komunikasi dengan psikolog, keluarga dan lingkungan	
		Mampu melakukan intervensi psikologi non klinis untuk perubahan perilaku individu, kelompok, organisasi, dan masyarakat dengan menggunakan konseling, psikoedukasi, pelatihan, dan teknik intervensi lain yang diperbolehkan dengan mendasarkan diri pada konsep teoritis dalam psikologi dan Kode Etik Psikologi Indonesia	Memahami berbagai macam bentuk pendekatan psikoterapi	

		Mampu merencanakan dan mengembangkan karier dan pengembangan dirinya sendiri ( <i>career and personal development</i> )	Memahami berbagai macam gangguan abnormal	
		Mampu mempertanggungjawabkan hasil kerja berdasarkan Kode Etik Psikologi Indonesia	Perkembangan anak, remaja dan lanjut usia	
12	Pelaku Usaha Mandiri	Mampu merencanakan dan mengembangkan karier dan pengembangan dirinya sendiri ( <i>career and personal development</i> )	Memiliki kreativitas dan inovasi	1) Proses dan fungsi mental manusia; 2) Hubungan Manusia dengan Lingkungan Sosialnya; 3) Ilmu Perkembangan Manusia; 4) Dasar-dasar Konseling; 5) Prinsip-prinsip literasi data, teknologi, dan humanitas; 6) Kode etik psikologi; 7) Pengembangan Diri dan Karir; Prinsip-prinsip pembelajaran; 8) Prinsip-prinsip perubahan perilaku; 9) Ilmu Kesehatan Mental dan Psikopatologi
		Mampu mempertanggungjawabkan hasil kerja berdasarkan Kode Etik Psikologi Indonesia	Memiliki wawasan bisnis dan manajemen (kemampuan membaca peluang, berani mengambil keputusan, dll)	
		Mampu menerapkan pemikiran logis, kritis, sistematis, dan inovatif dalam konteks pengembangan atau implementasi ilmu pengetahuan dan teknologi yang memperhatikan dan menerapkan nilai humaniora yang sesuai dengan bidang keahliannya.	Memiliki kemampuan dalam hal pengembangan diri dan kewirausahaan	
		Mampu menunjukkan kinerja mandiri, bermutu, dan terukur		

13	Asisten Peneliti	Mampu menjelaskan dan menerapkan metode penelitian dasar psikologi, termasuk rancangan penelitian, analisis data dan interpretasinya	Memiliki kemampuan dalam mengambil, mengolah, dan menyajikan data dengan memanfaatkan teknologi	1) Proses dan fungsi mental manusia; 2) Hubungan Manusia dengan Lingkungan Sosialnya; 3) Ilmu Perkembangan Manusia; 4) Statistika Dasar; 5) Psikometri Dasar; 6) Metodologi Penelitian Dasar; 7) Dasar-dasar Konseling; 8) Prinsip-prinsip literasi data, teknologi, dan humanitas; 9) Kode etik psikologi; 10) Pengembangan Diri dan Karir
		Mampu menguasai prinsip-prinsip literasi data, teknologi, dan humanitas	Menguasai metodologi penelitian	
		Mampu mengembangkan instrumen pengukuran psikologi berlandaskan pada kaidah-kaidah teori tes klasik dan modern		
		Mampu menganalisis persoalan psikologis non-klinis dan persoalan perilaku, serta menyajikan alternatif pemecahan masalahnya yang sudah ada		
		Mampu memperoleh informasi dari data dan melakukan analisis data secara bertanggung jawab		
		Mampu memperoleh serta mengolah informasi melalui penggunaan teknologi secara bertanggung jawab dalam konteks psikologi		
		Mampu melakukan penelitian psikologi dengan metodologi		

	penelitian kuantitatif dan kualitatif		
	Mampu menuangkan pemikiran konseptual maupun hasil penelitian psikologi dalam bentuk tulisan ilmiah sesuai dengan kaidah etik dan profesionalisme		
	Mampu mempertanggungjawabkan hasil kerja berdasarkan Kode Etik Psikologi Indonesia		

#### E. KOMPETENSI LULUSAN

Capaian Pembelajaran Lulusan yang ditentukan oleh Program Studi S1-Psikologi dan Perguruan Tinggi adalah sebagai berikut:

No	ASPEK	PENGUSUL DAN PENETAPAN	NAMA KOMPETENSI	CAPAIAN PEMBELAJARAN MINIMAL S1-PSIKOLOGI
1	Sikap dan Nilai	SNPT	Ketetapan SNPT	<ol style="list-style-type: none"> <li>1. Bertakwa kepada Tuhan Yang Maha Esa dan mampu menunjukkan sikap <i>religious</i>.</li> <li>2. Mampu menjunjung tinggi nilai kemanusiaan dalam menjalankan tugas berdasarkan agama, moral, dan etika</li> <li>3. Mampu berkontribusi dalam peningkatan mutu kehidupan bermasyarakat, berbangsa, bernegara, dan kemajuan peradaban berdasarkan Pancasila</li> <li>4. Mampu berperan sebagai warga negara yang bangga dan cinta tanah air, memiliki nasionalisme serta</li> </ol>



				<p>tanggung jawab pada negara dan bangsa.</p> <ol style="list-style-type: none"> <li>5. Mampu menghargai keanekaragaman budaya, pandangan, agama, dan kepercayaan serta pendapat atau temuan orisinal orang lain.</li> <li>6. Mampu bekerjasama dan memiliki kepekaan sosial serta kepedulian terhadap masyarakat dan lingkungan.</li> <li>7. Mampu mentaati hukum dan disiplin dalam kehidupan bermasyarakat dan bernegara.</li> <li>8. Mampu menginternalisasi nilai, norma, dan etika akademik.</li> <li>9. Mampu menunjukkan sikap bertanggung jawab atas pekerjaan di bidang keahliannya secara mandiri.</li> <li>10. Mampu menginternalisasi semangat kemandirian, kejuangan, dan kewirausahaan.</li> </ol>
2.	Penguasaan Pengetahuan/ Keilmuan	Diusulkan oleh AP2TPI Bersama Himpsi dan ditetapkan oleh Menteri	Konsep dan Teori Psikologi  (2)	<ol style="list-style-type: none"> <li>a. Mampu menguasai konsep dasar dan teori psikologi untuk menggambarkan dan menganalisis berbagai gejala psikologi pada individu, kelompok, organisasi, dan komunitas.</li> <li>b. Mampu memahami dan menerapkan metode penelitian dasar psikologi, termasuk rancangan penelitian, analisis data dan interpretasinya.</li> <li>c. Mampu memahami konsep dasar asesmen psikologis dalam menganalisis gejala psikologis pada individu, kelompok, organisasi, dan komunitas.</li> <li>d. Mampu memahami konsep intervensi non-klinis berdasarkan prinsip-prinsip perubahan perilaku</li> </ol>

				<p>pada individu, kelompok, organisasi, dan komunitas.</p> <p>e. Mampu menguasai prinsip-prinsip literasi data, teknologi, dan humanitas.</p>
3.	Keterampilan Kerja Umum	SNPT	SNPT	<ol style="list-style-type: none"> <li>1. Mampu menerapkan pemikiran logis, kritis, sistematis, dan inovatif dalam konteks pengembangan atau implementasi ilmu pengetahuan dan teknologi yang memperhatikan dan menerapkan nilai humaniora yang sesuai dengan bidang keahliannya.</li> <li>2. Mampu menunjukkan kinerja mandiri, bermutu, dan terukur.</li> <li>3. Mampu mengkaji implikasi, pengembangan atau implementasi ilmu pengetahuan dan teknologi yang memperhatikan dan menerapkan nilai humaniora sesuai dengan keahliannya berdasarkan kaidah, tata cara dan etika ilmiah dalam rangka menghasilkan solusi, gagasan, desain, atau kritik seni.</li> <li>4. Mampu Menyusun deskripsi saintifik hasil kajian tersebut di atas dalam bentuk skripsi atau laporan tugas akhir, dan mengunggahnya dalam laman perguruan tinggi.</li> <li>5. Mampu mengambil keputusan secara tepat dalam konteks penyelesaian masalah di bidang keahliannya, berdasarkan hasil analisis informasi dan data.</li> <li>6. Mampu memelihara dan mengembangkan jaringan kerja dengan pembimbing, kolega, sejawat baik di dalam maupun di luar lembaganya.</li> <li>7. Mampu bertanggung jawab atas pencapaian hasil kerja kelompok</li> </ol>

				<p>dan melakukan supervisi serta evaluasi terhadap penyelesaian pekerjaan yang ditugaskan kepada pekerja yang berada di bawah tanggungjawabnya.</p> <p>8. Mampu melakukan proses evaluasi diri terhadap kelompok kerja yang berada di bawah tanggung jawabnya, dan mampu mengelola pembelajaran secara mandiri.</p> <p>9. Mampu mendokumentasikan, menyimpan, mengamankan, dan menemukan kembali data untuk menjamin kesahihan dan mencegah plagiasi.</p> <p>10. Mampu mempublikasikan karya akademik dalam bentuk skripsi atau laporan tugas akhir yang diunggah dalam laman perguruan tinggi.</p> <p>11. Mampu beradaptasi, bekerjasama, berkreasi, berkontribusi, dan berinovasi dalam menerapkan ilmu pengetahuan pada kehidupan bermasyarakat serta berperan sebagai warga dunia yang berwawasan global.</p> <p>12. Mampu menegakkan integritas akademik secara umum dan mencegah terjadinya praktek plagiarism.</p> <p>13. Mampu menggunakan teknologi informasi dalam konteks pengembangan keilmuan dan implementasi bidang keahlian.</p> <p>14. Mampu menggunakan minimal satu Bahasa internasional untuk komunikasi lisan dan tulis.</p>
4.	Keterampilan Kerja Khusus	Diusulkan oleh AP2TPI Bersama	Kemampuan Asesmen Psikologi	Mampu melakukan interview, observasi, tes psikologi yang diperbolehkan sesuai

		Himpensi dan ditetapkan oleh Menteri	(1)	dengan prinsip psikodiagnostik dan Kode Etik Psikologi Indonesia.
			Kemampuan Pengukuran Psikologi (2)	Mampu mengembangkan instrument pengukuran psikologi berlandaskan pada kaidah-kaidah teori tes klasik dan modern.
			Kemampuan Pemecahan Masalah Psikologis (3)	Mampu menganalisis persoalan psikologis non-klinis dan persoalan perilaku, serta menyajikan alternatif pemecahan masalahnya yang sudah ada.
			Kemampuan Intervensi Psikologis (4)	Mampu melakukan intervensi psikologi non klinis untuk perubahan perilaku individu, kelompok, organisasi, dan masyarakat dengan menggunakan konseling, psikoedukasi, pelatihan, dan teknik intervensi lain yang diperbolehkan dengan mendasarkan diri pada konsep teoritis dalam psikologi dan Kode Etik Psikologi Indonesia.
			Literasi Data (5)	Mampu memperoleh informasi dari data dan melakukan analisis data secara bertanggung jawab.
			Literasi Teknologi (6)	Mampu memperoleh serta mengolah informasi melalui penggunaan teknologi secara bertanggung jawab dalam konteks psikologi.
			Kemampuan Penelitian (7)	Mampu melakukan penelitian psikologi dengan metodologi penelitian kuantitatif dan kualitatif generik.
			Kemampuan Publikasi Ilmiah (8)	Mampu menuangkan pemikiran konseptual maupun hasil penelitian psikologi dalam

				bentuk tulisan ilmiah sesuai dengan kaidah etik dan profesionalisme.
			Pengembangan Diri dan Karir (9)	Mampu merencanakan dan mengembangkan karier dan pengembangan dirinya sendiri ( <i>career and personal development</i> ).
			Etika Psikologi (10)	Mampu mempertanggungjawabkan hasil kerja berdasarkan Kode Etik Psikologi Indonesia.

### F. HUBUNGAN MATA KULIAH DENGAN CAPAIAN PEMBELAJARAN LULUSAN (CPL)

Mata Kuliah	CPL (Sikap)										CPL (Keterampilan Umum)														CPL (Pengetahuan)					CPL (Keterampilan Khusus)																	
	1	2	3	4	5	6	7	8	9	10	1	2	3	4	5	6	7	8	9	10	11	12	13	14	1	2	3	4	5	1	2	3	4	5	6	7	8	9	10								
<b>Semester 1</b>																																															
Agama (2 sks)	√	√	√	√	√	√	√	√	√		√	√	√	√	√	√	√	√	√	√	√	√	√	√	√	√																					
Bahasa Indonesia(2 sks)			√	√	√	√					√	√	√	√	√	√	√	√	√	√	√	√	√	√	√	√																					
Pendidikan Pancasila (2 sks)		√	√	√	√	√	√	√	√		√	√	√	√	√	√	√	√	√	√	√	√	√	√	√	√	√																				
Budi Pekerti Pratama (1 sks)		√	√	√	√	√	√	√	√		√	√	√	√	√	√	√	√	√	√	√	√	√	√	√	√	√																				
Kewarganegaraan (2 sks)		√	√	√	√	√	√	√	√		√	√	√	√	√	√	√	√	√	√	√	√	√	√	√	√	√																				
Filsafat Manusia (2 sks)		√	√	√	√	√	√	√	√		√	√	√	√	√	√	√	√	√	√	√	√	√	√	√	√	√																				
Psikologi Dasar (4 sks)					√	√	√	√	√		√	√	√	√	√	√	√	√	√	√	√	√	√	√	√	√	√	√																			
Statistika 1 (2 sks)									√		√	√	√	√	√	√	√	√	√	√	√	√	√	√	√	√	√	√																			
Bioneuropsikologi (3 sks)									√		√	√	√	√	√	√	√	√	√	√	√	√	√	√	√	√	√	√																			
<b>Semester 2</b>																																															
Ilmu Sosial dan Budaya Dasar (3 sks)					√	√			√		c	√	√	√	√	√	√	√	√	√	√	√	√	√	√	√	√	√																			
Psikologi Belajar (2 sks)						√			√		√	√	√	√	√	√	√	√	√	√	√	√	√	√	√	√	√	√																			
Psikologi Perkembangan Anak dan Remaja (4 sks)					√	√			√		√	√	√	√	√	√	√	√	√	√	√	√	√	√	√	√	√	√																			
Psikologi Pendidikan (4 sks)					√				√		√	√	√	√	√	√	√	√	√	√	√	√	√	√	√	√	√	√																			











## **G. KRITERIA KELULUSAN**

### **1. SISTEM UJIAN KOMPETENSI AKHIR YANG DIHARAPKAN (UKAD)**

- a. Dalam rangka melakukan evaluasi penilaian hasil belajar mahasiswa, setiap mata kuliah akan diselenggarakan ujian kompetensi dasar yang dijadwalkan oleh masing-masing dosen pengampu
- b. Ujian Kompetensi Akhir yang Diharapkan (UKAD) dilakukan sebanyak minimal 3 kali dan maksimal 4 kali dalam satu semester
- c. Batas nilai tuntas yang harus didapat oleh mahasiswa adalah 70 (B). Apabila nilai mahasiswa kurang dari 70 (tujuh puluh), maka akan dilakukan remidi oleh dosen pengampu.

### **2. SISTEM REMIDI**

- a. Remidi dilakukan bagi mahasiswa yang belum mencapai nilai minimal yaitu 70 (tujuh puluh) pada setiap Ujian Kompetensi Akhir yang Diharapkan (UKAD)
- b. Setiap dosen pengampu dapat melakukan Remidi maksimal 2 (dua) kali pada masing-masing mahasiswa di setiap Ujian Kompetensi Akhir yang Diharapkan (UKAD)
- c. Apabila setelah diremidi 2 (dua) kali pada setiap UKAD, mahasiswa belum dapat mencapai nilai tuntas pada hasil akhir, maka mahasiswa dinyatakan BELUM TUNTAS dalam mata kuliah tersebut.

## **H. LAIN-LAIN**

### **1. EVALUASI HASIL STUDI**

#### **a. Evaluasi Hasil Studi Dua Tahun Pertama Pada Jenjang Studi Sarjana Psikologi (S1)**

- 1) Pada akhir dua tahun pertama, terhitung mulai saat mahasiswa terdaftar sebagai mahasiswa Fakultas Psikologi Universitas Setia Budi untuk pertama kalinya, hasil studi mahasiswa dievaluasi untuk menentukan apakah mahasiswa boleh melanjutkan studi atau harus meninggalkan fakultas.
- 2) Mahasiswa boleh melanjutkan studi apabila memenuhi syarat- syarat :
  - a) Mengumpulkan sekurang-kurangnya 30 SKS
  - b) Mencapai indeks prestasi > 2,00 (C)
  - c) Tanpa nilai E

Apabila dalam waktu dua tahun tersebut mahasiswa mampu mengumpulkan lebih dari 30 SKS, maka untuk evaluasi tersebut diambil 30 SKS dari kegiatan pendidikan dengan nilai tertinggi. Nilai D dapat dipergunakan untuk menghitung IP. Pada dua tahun pertama mahasiswa tidak diperbolehkan mengambil cuti akademik.

## 2. Evaluasi Hasil Studi Pada Akhir Program Studi

Jumlah SKS minimum yang harus dikumpulkan oleh mahasiswa untuk menyelesaikan jenjang pendidikan Sarjana Psikologi (S1) **minimal 144 SKS dengan rincian mata kuliah wajib minimal 103 SKS dan mata kuliah pilihan minimal 41 SKS**. Untuk pendidikan Sarjana Psikologi (S1) bagi mahasiswa yang telah menyelesaikan sekurang-kurangnya sejumlah SKS minimum tersebut dinyatakan telah menyelesaikan jenjang ini apabila **memenuhi syarat-syarat**

- a. IP kumulatif kegiatan pendidikan termasuk skripsi  $\geq 3,00$
- b. **Tidak ada nilai D dan E**
- c. Telah menyelesaikan & menempuh **ujian skripsi**

Mahasiswa yang dinyatakan lulus menerima predikat kelulusan sebagai berikut :

- a. IPK 3,51 s/d 4,00 dengan pujian (*Cum Laude*)
- b. IPK 2,76 s/d 3,50 sangat memuaskan
- c. IPK 2,00 s/d 2,75 memuaskan

## 3. KULIAH KERJA NYATA

Kuliah Kerja Nyata (KKN) dilaksanakan 2 periode setiap tahunnya pada bulan Januari dan Juli. KKN non Tematik dilaksanakan di daerah ex Karesidenan Surakarta. Prosedur pelaksanaannya diatur oleh LPPM. KKN Tematik dilaksanakan di Kotamadya Surakarta dan pelaksanaannya diatur oleh Fakultas.

Syarat untuk mengikuti KKN adalah: sudah menempuh minimal 110 SKS (belum termasuk KKN)

## 4. PERIJINAN TIDAK MENGIKUTI KULIAH

Prosedur pengajuan surat ijin tidak mengikuti harus memenuhi beberapa syarat dibawah ini,yaitu:

- a. Surat ijin **harus diberikan pada dosen yang mengampu mata kuliah yang bersangkutan/Kepala Program Studi/Sekretaris Fakultas maksimal 3 (tiga) hari dimana mahasiswa yang bersangkutan mengajukan ijin.**
- b. Surat ijin yang diperbolehkan untuk diberikan dispensasi antara lain **surat ijin sakit (dengan surat keterangan dari dokter dan harus asli) dan surat ijin karena kepentingan anggota keluarga yang berhubungan langsung dengan mahasiswa yang bersangkutan meninggal dunia** (misalnya: orangtua, nenek, kakek dan saudara kandung)

Bagi mahasiswa yang surat ijinnya tidak memenuhi ketentuan di atas, maka dianggap membolos (alpa). Dalam satu semester, mahasiswa diperbolehkan tidak masuk (di luar ijin) maksimal 2 kali. Apabila mahasiswa tidak masuk kuliah tanpa ijin lebih dari 2 kali tanpa keterangan maka tidak diperkenankan mengikuti ujian.

## 5. TUGAS AKHIR (SKRIPSI)

### a. Pra Proposal SKRIPSI

- 1) Mahasiswa **mendaftarkan penulisan skripsi saat registrasi awal semester (KRS dan SIAKAD) dengan syarat sudah menempuh dan lulus mata kuliah Teknik Penulisan Skripsi**
- 2) **Judul proposal skripsi diajukan mahasiswa yang bersangkutan kepada Biro Skripsi dengan susunan sebagai berikut:**
  - a. Halaman Judul
  - b. Bab I Latar Belakang Masalah
  - c. Bab II Tinjauan Pustaka
  - d. Bab III Metode Penelitian
  - e. Daftar Pustaka
- 3) Proposal diserahkan kepada Biro Skripsi sebanyak **1 eksemplar** melalui email: [biroskripsi.psiologiusb@gmail.com](mailto:biroskripsi.psiologiusb@gmail.com)
- 4) Biro Skripsi menunjuk Dosen Pembimbing Skripsi Utama dan Pendamping yang nantinya akan diumumkan di Papan Pengumuman Skripsi/ *website/* Medsos Fakultas
- 5) Setelah ditentukan DPS I dan II, **mahasiswa segera mendownload blanko usulan tugas akhir skripsi (P-1), kesediaan menjadi pembimbing skripsi (P-2), persetujuan perubahan judul skripsi (P-3) dan lembar biodata mahasiswa skripsi dari SIYUDA USB di <http://124.40.252.4/yudisium-wisuda/index.php/download>.**
- 6) Mahasiswa akan **dibuatkan oleh Biro Skripsi surat tugas membimbing skripsi ( 1-2 hari)** dan mengambil Proposal Skripsi dan Surat Tugas Pembimbing Skripsi di Biro Skripsi saat diadakan **pertemuan dengan mahasiswa** yang mendaftarkan penulisan skripsi untuk diberikan **pengarahan**.
- 7) Setelah itu mahasiswa segera **berkonsultasi dengan DPS Pendamping dan Utama yang sudah ditunjuk dengan membawa surat tugas membimbing skripsi, proposal skripsi yang sudah dijilid dengan mika bening, blanko kesediaan menjadi pembimbing skripsi (P-2) dan persetujuan perubahan judul skripsi (P-3).**
- 8) Proposal yang belum memenuhi syarat akan dikembalikan oleh DPS kepada mahasiswa untuk direvisi

- 9) Setelah revisi memenuhi syarat, **DPS Pendamping dan Utama menandatangani blanko persetujuan perubahan judul skripsi (P-3).**
- 10) Setelah mendapatkan persetujuan judul skripsi, **mahasiswa memberikan blanko P-1, P-2, P-3 dan lembar biodata mahasiswa skripsi kepada Biro Skripsi. Setelah itu, mahasiswa dapat meminta Kartu Bimbingan Skripsi (berwarna hijau) di bagian Tata Usaha Prodi S-1 Psikologi.**
- 11) Mahasiswa dapat melanjutkan ke proses penulisan skripsi.

#### **b. PROSES PENULISAN SKRIPSI**

- 1) Kartu Bimbingan Skripsi harus selalu dibawa pada saat konsultasi penulisan skripsi dan ditandatangani oleh **DPS** yang bersangkutan
- 2) Mahasiswa dapat meminta **surat ijin penelitian kepada petugas Tata Usaha Fakultas Psikologi USB** dengan terlebih dahulu memberikan **Formulir Permohonan Surat Pengantar Penelitian Skripsi yang telah ditandatangani oleh kedua pembimbing skripsi kepada petugas TU. Formulir tersebut dapat didownload dari laman SIYUDA USB di <http://124.40.252.4/yudisium-wisuda/index.php/download>.**
- 3) Dalam proses penyelesaian tugas penulisan skripsi akan diadakan **dua kali ujian yaitu ujian proposal penelitian dan ujian akhir skripsi.**
- 4) **Setiap selesai ujian, mahasiswa wajib untuk melakukan kewajiban revisi sesuai dengan waktu yang telah ditentukan yaitu maksimal sebulan dari tanggal ujian. Apabila belum dapat menyelesaikan revisi sesuai ketentuan, maka mahasiswa yang bersangkutan harus melakukan proses ujian ulang lagi**
- 5) **Bukti revisi ujian yang sudah ditandatangani oleh ketiga penguji, baik proposal penelitian maupun akhir skripsi dapat diberikan kepada Biro Skripsi sebagai syarat untuk melanjutkan ke proses selanjutnya, Formulir revisi tersebut dapat didownload dari laman SIYUDA USB di <http://124.40.252.4/yudisium-wisuda/index.php/download>**

#### **c. UJIAN PROPOSAL PENELITIAN DAN AKHIR SKRIPSI**

##### **1) Waktu Ujian Proposal Penelitian dan Akhir Skripsi**

Ujian Proposal dan Akhir Skripsi dilakukan dalam tiga periode setiap semesternya, yaitu:

- a) Semester Gasal: Ujian dilaksanakan pada bulan Agustus, Oktober, dan Desember
- b) Semester Genap: Ujian dilaksanakan pada bulan Februari, April, dan Juni
- c) Jika pelaksanaan ujian tidak sesuai dengan rencana, kepastian tanggal pelaksanaan ujian akan diumumkan.
- d) Jadwal ujian diumumkan setelah mendapatkan konfirmasi kesediaan penguji dan mahasiswa mengambil surat undangan di Tata Usaha

## 2) Syarat Pengajuan Permohonan Ujian Proposal Penelitian

Menyerahkan (**maksimal 2 minggu sebelum pelaksanaan ujian proposal penelitian**) melalui email [biroskripsi.psikologiusb@gmail.com](mailto:biroskripsi.psikologiusb@gmail.com):

- a) Biro Skripsi mengumumkan periode ujian proposal penelitian
- b) **Lembar persetujuan ujian proposal penelitian yang sudah ditandatangani oleh kedua pembimbing yang dapat didownload dari laman SIYUDA USB di <http://124.40.252.4/yudisium-wisuda/index.php/download>**
- c) Pembimbing 1 menandatangani lembar persetujuan ujian proposal penelitian disertai dengan alternatif waktu ujian skripsi
- d) Mahasiswa membawa lembar persetujuan ujian proposal penelitian dari pembimbing 1 untuk ditandatangani pembimbing 2 dengan memilih salah satu alternatif waktu yang ditawarkan oleh pembimbing 1. Jika waktu yang ditawarkan oleh pembimbing 1 tidak dapat sesuai dengan pembimbing 2, maka mahasiswa mengkomunikasikan Kembali ke P1 sehingga didapat jadwal yang telah disepakati bersama.
- e) Setelah terdapat kesepakatan jadwal ujian, mahasiswa mendaftarkan berkas-berkas ujian melalui email [biroskripsi.psikologiusb@gmail.com](mailto:biroskripsi.psikologiusb@gmail.com) dan link [https://bit.ly/Ujian\\_Proposal\\_Skripsi](https://bit.ly/Ujian_Proposal_Skripsi) kemudian mengkonfirmasi ke TU.
- f) **Bukti Slip pembayaran registrasi terakhir (semester berjalan)** yang menerangkan bahwa mahasiswa yang bersangkutan menempuh mata kuliah skripsi
- g) **KHS (Kartu Hasil Semester) dari semester satu sampai dengan terakhir yang telah di ACC oleh dosen PA (Pembimbing Akademik).** Sebelum ujian, pastikan bahwa sudah tidak ada mata kuliah dengan nilai E

- h) **Kartu Bimbingan Skripsi yang telah di ACC P1 dan P2**
- i) Mahasiswa menyerahkan **3 buah naskah skripsi yang dimasukkan di map plastik biru** (Penguji I,II dan III) apabila ujian dilakukan secara luring. Apabila ujian dilakukan secara online maka naskah skripsi dikirimkan ke seluruh penguji melalui email masing-masing penguji.

### 3) Syarat Pengajuan Permohonan Ujian Skripsi

Menyerahkan (maksimal 2 minggu sebelum pelaksanaan ujian skripsi) melalui email [biroskripsi.psi.kologi.usb@gmail.com](mailto:biroskripsi.psi.kologi.usb@gmail.com):

- a) **Form pendaftaran ujian skripsi yang sudah ditandatangani oleh kedua pembimbing yang dapat didownload dari laman SIYUDA USB di <http://124.40.252.4/yudisium-wisuda/index.php/download>**
- b) **Kartu Bimbingan Skripsi** yang telah disetujui oleh DPS I dan II
- c) **Bukti Slip registrasi terakhir (semester berjalan)** yang menerangkan bahwa mahasiswa yang bersangkutan menempuh mata kuliah skripsi
- d) **Bukti Slip Pembayaran Ujian Skripsi** di bank yang telah ditunjuk (Danamon) sebesar Rp 300.000,00\*
- e) **Bukti Lunas Keuangan sampai semester berjalan yang ditandatangani oleh bagian keuangan Universitas Setia Budi Surakarta** yang dapat didownload dari laman SIYUDA USB di <http://124.40.252.4/yudisium-wisuda/index.php/download>.
- f) **Rekap nilai DNS/KHS** yang dilampiri foto copian, bahwa telah menempuh **minimal 144 SKS, nilai D kurang dari 25%** dari jumlah SKS yang sudah ditempuh dan **tidak ada nilai E** sebagai syarat akademik yang telah ditandatangani oleh Pembimbing Akademik
- g) Pembimbing 1 menandatangani lembar persetujuan ujian proposal penelitian disertai dengan alternatif waktu ujian skripsi
- h) Mahasiswa membawa lembar persetujuan ujian proposal penelitian dari pembimbing 1 untuk ditandatangani pembimbing 2 dengan memilih salah satu alternatif waktu yang ditawarkan oleh pembimbing 1. Jika waktu yang ditawarkan oleh pembimbing 1 tidak dapat sesuai dengan pembimbing 2, maka mahasiswa mengkomunikasikan Kembali ke P1 sehingga didapat jadwal yang telah disepakati bersama.



- i) Setelah terdapat kesepakatan jadwal ujian, mahasiswa mendaftarkan berkas-berkas ujian melalui email [biroskripsi.psiologiusb@gmail.com](mailto:biroskripsi.psiologiusb@gmail.com) dan link [https://bit.ly/Ujian\\_Proposal\\_Skripsi](https://bit.ly/Ujian_Proposal_Skripsi) kemudian mengkonfirmasi ke TU.
- j) Mahasiswa menyerahkan **3 buah naskah skripsi yang dimasukkan di map plastik biru** (Penguji I,II dan III) apabila ujian dilakukan secara luring. Apabila ujian dilakukan secara online maka naskah skripsi dikirimkan ke seluruh penguji melalui email masing-masing penguji.

## 6. YUDISIUM

Yudisium adalah Rapat yang diselenggarakan oleh program studi yang dipimpin oleh Dekan untuk menentukan tingkat kelulusan mahasiswa. Mahasiswa yang telah melakukan sidang skripsi, selanjutnya perlu melakukan revisi dan melakukan pemberkasan sebagai syarat melakukan Yudisium. Adapun syarat-syarat untuk melaksanakan Yudisium adalah sebagai berikut:

- a. Transkrip sementara yang telah diisi
- b. Kartu hasil studi semua semester yang telah ditempuh
- c. Pas photo hitam putih ukuran:  
3x4 cm sebanyak 4 lembar  
4x6 sebanyak 2 lembar
- d. Fotocopy ijazah SMA/ sederajat yang telah dilegalisir (1 lembar)
- e. Naskah skripsi yang telah direvisi dan dijilid
- f. Naskah publikasi ilmiah (jurnal)
- g. Menyerahkan fotocopy sertifikat PPSPP (Pengenalan Program Studi dan Program Pendidikan)
- h. Menyerahkan fotocopy sertifikat outbond/ LKMM (Latihan Kepemimpinan Manajemen Mahasiswa)
- i. Menyerahkan fotocopy sertifikat EPC (*English Proficiency Course*)
- j. Menyerahkan fotocopy sertifikat PAK (Pendidikan Anti Korupsi)
- k. Mengisi SKPI (Surat Keterangan Pendamping Ijazah)

## 7. WISUDA

Proses akhir dalam pembelajaran adalah upacara pelepasan mahasiswa melalui wisuda. Mahasiswa yang dinyatakan lulus dalam yudisium, selanjutnya akan melakukan wisuda yang diselenggarakan dua kali dalam setahun yaitu bulan April dan Oktober. Adapun syarat-syarat mahasiswa mengikuti wisuda adalah sebagai berikut:

- a. Mengisi form biodata wisuda
- b. Mengisi form pendaftaran wisuda secara online
- c. Mengisi dan menyerahkan kembali bukti form bebas administrasi
- d. Menyerahkan bukti pembayaran wisuda

- e. Menyerahkan pas photo 3x4 hitam putih memakai jas almamater sebanyak 8 lembar
- f. Mengisi dan menyerahkan kembali kuesioner dari BPM

## ALUR UJIAN PROPOSAL/SKRIPSI

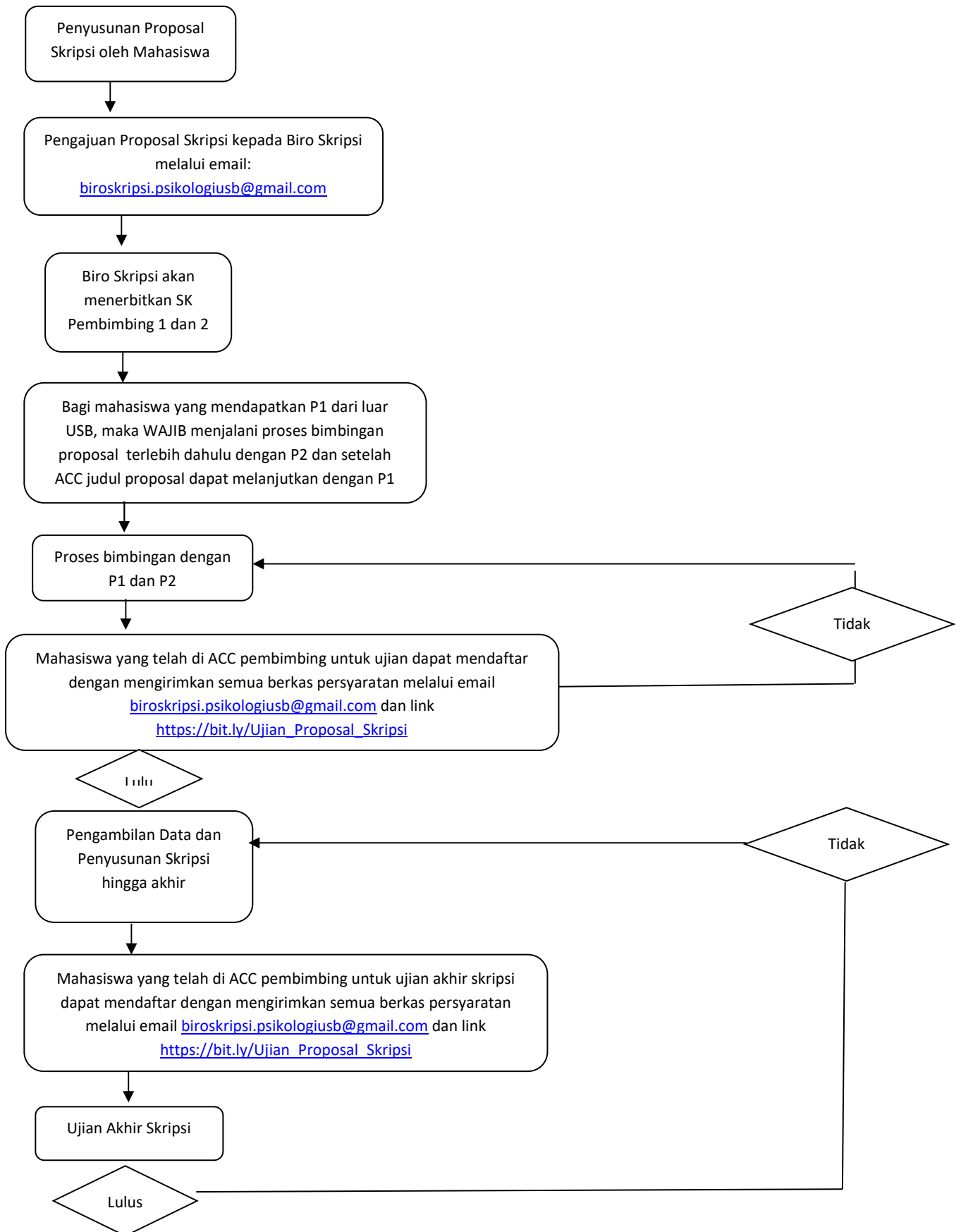

## I. STRUKTUR KURIKULUM DALAM SEMESTER

Kategori Mata Kuliah		Jumlah SKS	Jumlah Mata Kuliah
Mata Kuliah Wajib Universitas (MKWU)		14	9
Mata Kuliah Wajib Program Studi (MKWPS)		103	36
Mata Kuliah Pilihan (MKP)	Psikologi Perkembangan dan Pendidikan	10	4
	Psikologi Sosial	5	2
	Psikologi Klinis	10	4
	Psikologi Industri dan Organisasi	14	6
	Psikologi Umum	8	3
<b>Jumlah</b>		<b>164</b>	<b>64</b>

### Daftar Mata Kuliah Wajib Universitas

No	KODE MATA KULIAH	NAMA MATA KULIAH	SKS
1	K 1 0 01 01 2 21	Bahasa Indonesia	2
2	K 1 0 02 01 2 21	Pendidikan Agama Islam	2
	K 1 0 03 01 2 21	Pendidikan Agama Kristen	
	K 1 0 04 01 2 21	Pendidikan Agama Katholik	
	K 1 0 05 01 2 21	Pendidikan Agama Hindu	
	K 1 0 06 01 2 21	Pendidikan Agama Budha	
	K 1 0 07 01 2 21	Pendidikan agama Konghucu	
3	K 1 0 09 01 2 21	Pendidikan Pancasila	2
4	K 1 0 10 01 2 21	Kewarganegaraan	2
6	K 1 0 08 01 1 21	Budi Pekerti Pratama	1
7	K 3 0 03 01 1 21	Budi Pekerti Madya	1
8	K 4 0 01 01 1 21	Budi Pekerti Utama	1
9	K 5 0 01 01 1 21	Budi Pekerti Paripurna	1
Jumlah Mata Kuliah Wajib			14

### Daftar Mata Kuliah Wajib Program Studi

No	KODE MATA KULIAH	NAMA MATA KULIAH	SKS
1	K 1 0 12 01 4 21	Psikologi Dasar	4
2	K 1 0 11 01 2 21	Filsafat Manusia	2
3	K 1 0 14 01 3 21	Bioneuropsikologi	3
4	K 1 0 13 01 2 21	Statistika 1	2
5	K 2 0 01 01 3 21	Ilmu Sosial dan Budaya Dasar (Socio-Antropologi)	3
6	K 2 0 03 01 4 21	Psikologi Perkembangan Anak dan Remaja	4
7	K 2 0 04 01 4 21	Psikologi Pendidikan	4
8	K 2 0 05 01 3 21	Psikologi Industri dan Organisasi	2

9	K	2	0	06	01	2	21	Statistika 2	3
10	K	2	0	07	01	2	21	Pengantar Psikodiagnostika	2
11	K	3	0	01	01	2	21	English for Psychology	2
12	K	3	0	03	01	4	21	Ilmu Kepribadian	4
13	K	3	0	04	01	4	21	Metodologi Penelitian Kuantitatif	3
14	K	3	0	05	01	4	21	Asesmen 1 (Observasi & Wawancara)	4
15	K	4	0	04	01	2	21	Aplikasi Teknologi dan Informasi	2
16	K	3	0	07	01	4	21	Asesmen 2 (Tes Inteligensi)	4
17	K	3	0	08	01	3	21	Kesehatan Mental	3
18	K	4	0	03	01	2	21	English for Test Preparation	2
19	K	4	0	02	01	2	21	Psikologi Perkembangan Dewasa dan Lansia	2
20	K	4	0	03	01	2	21	Psikologi Belajar	2
21	K	3	0	06	01	3	21	Psikologi Konseling	3
22	K	4	0	05	01	4	21	Psikologi Sosial	4
23	K	4	0	06	01	3	21	Asesmen 3 (Tes Non Proyektif/Inventory)	3
24	K	4	0	07	01	3	21	Asesmen 4 (Tes Bakat dan Kreativitas)	3
25	K	4	0	08	01	2	21	Metodologi Penelitian Kualitatif	2
26	K	4	0	09	01	2	21	Psikologi Klinis	2
27	K	5	0	05	01	2	21	Manajemen Organisasi	2
28	K	5	0	02	01	3	21	Psikometri	3
29	K	5	0	03	01	2	21	Psikologi Indigenous	2
30	K	5	0	04	01	2	21	Psikologi Abnormal	2
31	K	4	0	10	01	3	21	Modifikasi Perilaku	3
32	K	5	0	06	01	3	21	Kewirausahaan dan Inovasi	3
33	K	6	0	01	01	2	21	Teknik Penulisan Skripsi & Seminar Proposal	2
34	K	6	0	02	01	3	21	KKN	3
35	K	6	0	03	01	3	21	Pengembangan Diri dan Karir	3
36	K	6	0	04	01	2	21	Kode Etik Psikologi	2
37	K	7	0	01	01	5	21	Skripsi	5
<b>Jumlah Mata Kuliah Wajib</b>									<b>103</b>

#### Daftar Mata Kuliah Pilihan

<b>No</b>	<b>KODE MATA KULIAH</b>	<b>NAMA MATA KULIAH</b>	<b>SKS</b>
1	K 6 0 05 01 3 21	<i>Psikologi Komunikasi</i>	3
2	K 5 0 10 01 3 21	<i>Konstruksi Tes</i>	3
3	K 5 0 11 01 2 21	<i>Chandrajawa</i>	2
4	K 6 0 11 01 3 21	Psikologi Pendidikan Anak dan ABK	3
5	K 7 0 07 01 3 21	<i>Konseling Sekolah dan BK</i>	3
6	K 6 0 10 01 3 21	<i>Psikologi Konsumen</i>	3
7	K 7 0 05 01 2 21	<i>Hubungan Industrial</i>	2
8	K 7 0 04 01 2 21	<i>Analisa Jabatan</i>	2

9	K	6	0	08	01	2	21	<i>Pengembangan SDM</i>	3
10	K	5	0	08	01	2	21	<i>Rekrutmen dan Seleksi</i>	2
11	K	6	0	09	01	2	21	<i>Sistem Imbalan</i>	2
12	K	6	0	07	01	3	21	<i>Psikoterapi</i>	3
13	K	7	0	02	01	2	21	<i>Psikologi Forensik</i>	2
14	K	6	0	06	01	2	21	<i>Psikologi Keluarga</i>	2
15	K	5	0	07	01	3	21	<i>Asesmen 5 (Tes Proyektif)</i>	3
16	K	7	0	05	01	2	21	<i>Psikologi Bencana</i>	2
17	K	5	0	09	01	3	21	<i>Psikologi Lintas Budaya</i>	3
18	K	5	0	12	01	2	21	<i>Patologi Perkembangan Anak dan Remaja</i>	2
19	K	7	0	06	01	2	21	<i>Psikologi Seksualitas</i>	2
<b>Jumlah Mata Kuliah Pilihan</b>									<b>47</b>

Keterangan :

Arti Kodifikasi :

K = Program Studi Psikologi

1-2-3-4-5-6-7 = menunjuk semester

0 = menunjuk tanda tentang Teori

01, 02, 03, ... = nomor urut mata kuliah per semester

01 = kelas paralel 1

2, 3, 4 = Satuan Kredit Semester

21 = kurikulum tahun 21

#### J. STRUKTUR MATA KULIAH KURIKULUM MBKM PRODI S1-PSIKOLOGI TAHUN 2021

SEMESTER 1									
No	Kode Mata Kuliah							Mata Kuliah	SKS
1	K	1	0	01	01	2	21	Bahasa Indonesia	2
2	K	1	0	02	01	2	21	Pendidikan Agama Islam	2
3	K	1	0	03	01	2	21	Pendidikan Agama Kristen	
4	K	1	0	04	01	2	21	Pendidikan Agama Katolik	
5	K	1	0	05	01	2	21	Pendidikan Agama Hindu	
6	K	1	0	06	01	2	21	Pendidikan Agama Budha	
7	K	1	0	07	01	2	21	Pendidikan Agama Konghucu	
8	K	1	0	08	01	1	21	Budi Pekerti Pratama	
9	K	1	0	09	01	2	21	Pendidikan Pancasila	2
10	K	1	0	10	01	2	21	Kewarganegaraan	2
11	K	1	0	11	01	2	21	Filsafat Manusia	2
12	K	1	0	12	01	4	21	Psikologi Dasar	4
13	K	1	0	13	01	2	21	Statistika 1	2

14	K	1	0	14	01	3	21	Bioneuropsikologi	3
<b>Total sks</b>									<b>20</b>

<b>SEMESTER 2</b>									
No	Kode Mata Kuliah							Mata Kuliah	SKS
1	K	2	0	01	01	3	21	Ilmu Sosial dan Budaya Dasar	3
2	K	2	0	02	01	2	21	Psikologi Belajar	2
3	K	2	0	03	01	4	21	Psikologi Perkembangan Anak dan Remaja	4
4	K	2	0	04	01	4	21	Psikologi Pendidikan	4
5	K	2	0	05	01	3	21	Psikologi Industri dan Organisasi	2
6	K	2	0	06	01	2	21	Statistika 2	3
7	K	2	0	07	01	2	21	Pengantar Psikodiagnostika	2
<b>Total sks</b>									<b>20</b>

<b>SEMESTER 3</b>									
No	Kode Mata Kuliah							Mata Kuliah	SKS
1	K	3	0	01	01	2	21	English for Psychology	2
1	K	3	0	02	01	1	21	Budi Pekerti Madya	1
3	K	3	0	03	01	4	21	Ilmu Kepribadian	4
4	K	3	0	04	01	3	21	Metodologi Penelitian Kuantitatif	3
5	K	3	0	05	01	4	21	Asesmen 1 (Observasi & Wawancara)	4
6	K	3	0	06	01	3	21	Psikologi Konseling	3
7	K	3	0	07	01	4	21	Asesmen 2 (Tes Inteligensi)	4
8	K	3	0	08	01	3	21	Kesehatan Mental	3
<b>Total sks</b>									<b>24</b>

<b>SEMESTER 4</b>									
No	Kode Mata Kuliah							Mata Kuliah	SKS
1	K	4	0	01	01	1	21	Budi Pekerti Utama	1
2	K	4	0	02	01	2	21	Psikologi Perkembangan Dewasa dan Lansia	2
3	K	4	0	03	01	2	21	English for Test Preparation	2
4	K	4	0	04	01	2	21	Aplikasi Teknologi dan Informasi	2
5	K	4	0	05	01	4	21	Psikologi Sosial	4
6	K	4	0	06	01	3	21	Asesmen 3 (Tes Non Proyektif/Inventory)	3
7	K	4	0	07	01	3	21	Asesmen 4 (Tes Bakat dan Kreativitas)	3
8	K	4	0	08	01	2	21	Metodologi Penelitian Kualitatif	2
9	K	4	0	09	01	2	21	Psikologi Klinis	2
10	K	4	0	10	01	3	21	Modifikasi Perilaku	3
<b>Total sks</b>									<b>24</b>

SEMESTER 5										Kurikulum Merdeka Belajar Kampus Merdeka (MBKM)	
No	Kode Mata Kuliah							Mata Kuliah	SKS		
1	K	5	0	01	01	1	21	Budi Pekerti Paripurna	1	Mahasiswa mengikuti Program MBKM berupa salah satu kegiatan yaitu:	
2	K	5	0	02	01	3	21	Psikometri	3	1	Mengikuti Aktivitas Perkuliahan di Prodi lain di USB (Rekognisi mata kuliah sesuai dengan nama mata kuliah dan sks yang diambil)
3	K	5	0	03	01	2	21	Psikologi Indigenous	2		
4	K	5	0	04	01	2	21	Psikologi Abnormal	2		
5	K	5	0	05	01	2	21	Manajemen Organisasi	2	2	Mengikuti Aktivitas Perkuliahan di Prodi Psikologi/ Prodi lain di Universitas Mitra (Rekognisi mata kuliah sesuai dengan nama mata kuliah dan sks yang diambil)
6	K	5	0	06	01	3	21	Kewirausahaan dan Inovasi	3		
7	K	5	0	07	01	3	21	Asesmen 5 (Tes Proyektif)	3		
8	K	5	0	08	01	2	21	Rekrutmen dan Seleksi	2		
9	K	5	0	09	01	3	21	Psikologi Lintas Budaya	3		
10	K	5	0	10	01	3	21	Konstruksi Tes	3		
11	K	5	0	11	01	2	21	Candrajiwa	2		
12	K	5	0	12	01	2	21	Patologi Perkembangan Anak dan Remaja	2		
Total sks									28		

SEMESTER 6										Kurikulum Merdeka Belajar Kampus Merdeka (MBKM)	
No	Kode Mata Kuliah							Mata Kuliah	SKS		
1	K	6	0	01	01	2	21	Teknik Penulisan Skripsi & Seminar Proposal	2	Mahasiswa mengikuti Program MBKM berupa salah satu kegiatan yaitu:	
2	K	6	0	02	01	3	21	KKN	3	1	Magang, Asistensi Mengajar, atau Proyek Kemanusiaan (Rekognisi Mata Kuliah pada Semester 6 dan 7 sebesar 20 SKS)
3	K	6	0	03	01	3	21	Pengembangan Diri dan Karir	3		
4	K	6	0	04	01	2	21	Kode Etik	2		
5	K	6	0	05	01	3	21	Psikologi Komunikasi	3	2	Mengikuti Aktivitas Perkuliahan di Prodi lain di USB (Rekognisi
6	K	6	0	06	01	2	21	Psikologi Keluarga	2		
7	K	6	0	07	01	3	21	Psikoterapi	3		



											mata kuliah sesuai dengan nama mata kuliah dan sks yang diambil)
8	K	6	0	08	01	2	21	<i>Pengembangan SDM</i>	3	3	Mengikuti Aktivitas Perkuliahan di Prodi Psikologi/ Prodi lain di Universitas Mitra (Rekognisi mata kuliah sesuai dengan nama mata kuliah dan sks yang diambil)
9	K	6	0	09	01	2	21	<i>Sistem Imbalan</i>	2		
10	K	6	0	10	01	3	21	<i>Psikologi Konsumen</i>	3		
11	K	6	0	11	01	3	21	<i>Psikologi Pendidikan Anak dan ABK</i>	3		
<b>Total sks</b>									<b>29</b>		

SEMESTER 7										Kurikulum Merdeka Belajar Kampus Merdeka (MBKM)	
No	Kode Mata Kuliah				Mata Kuliah			sks			
1	K	6	0	01	01	2	21	Teknik Penulisan Skripsi & Seminar Proposal	2	Mengikuti Program MBKM berupa salah satu kegiatan yaitu:	
2	K	6	0	02	01	3	21	KKN	3	1	Magang, Asistensi Mengajar, atau Proyek Kemanusiaan (Rekognisi Mata Kuliah pada Semester 6 dan 7 sebesar 20 SKS)
3	K	7	0	01	01	5	21	Skripsi	5		
4	K	7	0	02	01	2	21	<i>Psikologi Forensik</i>	2		
5	K	7	0	03	01	2	21	<i>Hubungan Industrial</i>	2	2	Mengikuti Aktivitas Perkuliahan di Prodi lain di USB (Rekognisi mata kuliah sesuai dengan nama mata kuliah dan sks yang diambil)
6	K	7	0	04	01	2	21	<i>Analisa Jabatan</i>	2		
7	K	7	0	05	01	2	21	<i>Psikologi Bencana</i>	2		
8	K	7	0	06	01	2	21	<i>Psikologi Seksualitas</i>	2	3	Mengikuti Aktivitas Perkuliahan di Prodi Psikologi/ Prodi lain di Universitas Mitra (Rekognisi mata kuliah sesuai dengan nama mata kuliah dan sks yang diambil)
9	K	7	0	07	01	3	21	<i>Konseling Sekolah dan BK</i>	3		
<b>Total sks</b>									<b>23</b>		

SEMESTER 8										
No	Kode Mata Kuliah				Mata Kuliah			sks		
1	K	7	0	02	01	5	21	Skripsi	5	
<b>Total sks</b>									<b>5</b>	

## K. KONVERSI MATA KULIAH PADA KEGIATAN MAGANG ADALAH SEBAGAI BERIKUT:

### 1. Magang Industri

Konversi Mata Kuliah	SKS
Pengembangan SDM	2
Rekrutmen dan Seleksi	3
Sistem Imbalan	2

Psikologi Konsumen	3
Hubungan Industrial	2
Psikologi Komunikasi	3
Analisis Jabatan	2
Kesehatan dan Keselamatan Kerja	2
Kode Etik Psikologi	2
<b>Total</b>	<b>21</b>

2. Magang Klinis

Konversi Mata Kuliah	SKS
<i>Asesmen 5 (Tes Proyektif)</i>	3
<i>Psikoterapi</i>	3
<i>Modifikasi Perilaku</i>	3
Kode Etik Psikologi	2
<i>Psikologi Komunikasi</i>	3
<i>Psikologi Keluarga</i>	2
Psikologi Indigenous	2
<i>Psikologi Forensik</i>	2
<b>Total</b>	<b>20</b>

3. Asistensi Mengajar

Konversi Mata Kuliah	SKS
<i>Psikologi Pendidikan Anak dan ABK</i>	3
<i>Psikologi Komunikasi</i>	3
<i>Konseling Sekolah dan BK</i>	3
<i>Psikologi Keluarga</i>	2
Kode Etik Psikologi	2
Psikologi Indigenous	2
<i>Modifikasi Perilaku</i>	3
<b>Total</b>	<b>18</b>

4. Proyek Kemanusiaan

Konversi Mata Kuliah	SKS
<i>Psikologi Bencana</i>	2
Psikologi Indigenous	2
<i>Psikologi Lintas Budaya</i>	3
<i>Psikologi Pendidikan Anak dan ABK</i>	3
<i>Psikoterapi</i>	3
<i>Modifikasi Perilaku</i>	3
<i>Psikologi Komunikasi</i>	3
<b>Total</b>	<b>22</b>

## **L. URAIAN MATA KULIAH**

### **SEMESTER I**

**Nama Mata Kuliah : PENDIDIKAN AGAMA ISLAM**

**Kode : K100201221**

**Kredit Teori/Praktikum : 2/0 sks**

#### **Capaian Pembelajaran Lulusan**

1. Menunjukkan perilaku yang didasari nilai moral luhur, menghargai perbedaan, dan empatik
2. Kemampuan dalam penguasaan konsep teoritis hubungan manusia dengan lingkungan sosialnya

#### **Capaian Pembelajaran Mata Kuliah:**

1. Bertakwa kepada Tuhan Yang Maha Esa dan mampu menunjukkan sikap religious
2. Menjunjung tinggi nilai kemanusiaan dalam menjalankan tugas berdasarkan agama, moral, dan etika
3. Menginternalisasi nilai, norma, dan etika akademik

#### **Bahan kajian:**

Islam, risalah terakhir. Keyakinan atas kebenaran Islam. Aspek Manusia dan Agama. Ruang Lingkup Agama Islam (Aqidah, syariah, akhlak). Islam dan ilmu pengetahuan. Kedokteran dalam Islam. Pengobatan dalam sumber ajaran Islam. Kebersihan dan kesehatan dalam Islam. Obat dalam konsepsi Islam. Profesi Dokter dan apoteker Muslim. Narkotika dan obat terlarang. Penyakit Mental. Masalah-masalah kontemporer.

#### **Pustaka:**

1. Islam untuk Disiplin ilmu Kedokteran, Departemen Agama RI, Jakarta
2. Anonim, 1995, al-Qur'an dan Tafsirnya, Universitas Islam Indonesia, Yogyakarta
3. Munawar Ahmad Anees, 1995, Islam dan Masa Depan Biologi Manusia, Cet. V, Mizan Bandung.
4. Sahirul Alim, RHA., 1996, Menguak Keterpaduan Sains, Islam, dan Teknologi, Dinamika, Jogjakarta.
5. Ja'far Khadim Yamani, 1993, Sejarah Kedokteran Islam dari Masa ke Masa, Prakarsa Insan Mandiri, Bandung.

**Nama Mata Kuliah : PENDIDIKAN AGAMA KRISTEN**

**Kode : K100301221**

**Kredit Teori/Praktikum : 2/0 sks**

#### **Capaian Pembelajaran Lulusan**

1. Menunjukkan perilaku yang didasari nilai moral luhur, menghargai perbedaan, dan empatik
2. Kemampuan dalam penguasaan konsep teoritis hubungan manusia dengan lingkungan sosialnya

### **Capaian Pembelajaran Mata Kuliah:**

1. Bertakwa kepada Tuhan Yang Maha Esa dan mampu menunjukkan sikap religious
2. Menjunjung tinggi nilai kemanusiaan dalam menjalankan tugas berdasarkan agama, moral, dan etika
3. Menginternalisasi nilai, norma, dan etika akademik

### **Bahan kajian:**

1. Tuhan Yang Maha Esa (Agama Kristen dan keunikannya. Allah yang menjelma menjadi manusia Yesus sebagai juruselamat. Implementasi iman Kristen dalam kehidupan setiap hari).
2. Manusia (Allah sebagai pencipta manusia. Dimensi-dimensi manusia sebagai gambar Allah. Keberdosaan dan konsekwensinya. Janji pemulihan dan Yesus Kristus. Pengenalan karya Allah dalam keselamatan. Keselamatan Yuridis. Keselamatan Dinamis. Peranan Roh Kudus dalam pengembangan kepribadian diri yang seutuhnya).
3. Jemaat (Hakikat persekutuan orang percaya dan Kelompok Tumbuh Bersama Kontekstual (KTBK) dalam pengembangan kepribadian. Peranan jemaat dalam pengembangan kepribadian. Peranan jemaat dalam merefleksikan kasih Kristus kepada sesama manusia).
4. Moral (Hakekat moral dan etika Kristen. Azas-azas hakekat dan etika Kristen. Dasar-dasar etika Kristen dalam Alkitab. Tahapan perkembangan moral. Prinsip-prinsip pengambilan keputusan etis. Isu-isu moral kontemporer dalam perspektif Kristen. Praktik pengambilan keputusan etis dalam kasus etika masa kini).
5. Ilmu Pengetahuan dan Teknologi (Sejarah hubungan iman dan sains. Tanggapan manusia terhadap iptek. Dasar iman kristen bagi pengembangan iptek. Azas sains Alkitabiah)
6. Masyarakat (Tanggungjawab orang Kristen dalam masyarakat. Bentuk partisipasi nyata dalam menjalankan tanggungjawab. Iman yang dinyatakan dalam persoalan kehidupan masyarakat).
7. Budaya (Manusia dan Budaya dalam budaya dalam perspektif Kristen. Era globalisasi dan modern yang mempengaruhi paradigma budaya kerja, Berpikir Kritis, jujur, disiplin dan bekerja keras).
8. Politik (Orang Kristen dan politik. Sikap Kristen terhadap demokrasi dan kekuasaan. □ Tanggungjawab sosial politik mahasiswa Kristen sebagai calon pemimpin masa depan).
9. Hukum (Hukum dan masyarakat. Hubungan hukum dan perintah Tuhan. Tanggungjawab umat kristen terhadap hukum ideologi, HAM).
10. Kerukunan Antar Umat Beragama (Pentingnya kerukunan umat beragama. Sikap hubungan antar agama. Kekristenan ditengah pluralitas bangsa Indonesia).

### **Pustaka:**

1. Alkitab
2. T Haryono dkk, Buku Materi Kuliah Pendidikan Agama Kristen, Surakarta: UNSPress. Hal 5-10.
3. Anderson N T, *Siapakah Anda Sesungguhnya*. Bandung: LLB.
4. Bertens, *Etika*. Jakarta: Gramedia, 2001.
5. Boland BJ dan Niftrik, *Dogmatika Masa Kini*. Jakarta: BPK GM

6. Brownlee, M, *Pengambilan Keputusan Etis*. Jakarta: BPK Gunung Mulia
7. Budiman RL, *Pelayanan Lintas Budaya dan Kontekstual*.
8. Harun H, *Iman Kristen* Jakarta: BPK Gunung Mulia
9. Heath WS, *Sains, Iman dan Teknologi*. Yogyakarta: PN Andi.
10. Heath, Stanley, *Bertindak Tepat di Saat yang Tepat*. Yogyakarta: Andi Offset, 2004.
11. Jongenel JAB, *Hukum Kemerdekaan*. Jakarta: BPK Gunung Mulia
12. Koentjoroningrat, *Pengantar Ilmu Anthropolgi*. Jakarta: Rineka Cipta, 1990.
13. Kohlberg, Lawrence, *Tahap Perkembangan Moral*. Yogyakarta: Kanisius, 1995.
14. Morris H, *Biblical Basis for Modern Science*. Michigan: BBH.
15. Sproul RC, *Sifat Allah: Mencarikan dan Menemukan Allah*. Jakarta: BPK, 1995
16. Verkuyl J, *Etika Kristen Ras, Bangsa, Gereja dan Negara*. Jakarta: BPK Gunung Mulia.
17. Yewangoe AA, *Agama dan Kerukunan*. Jakarta: BPK Gunung Mulia.

**Nama Mata Kuliah : PENDIDIKAN AGAMA KATOLIK**

Kode : K100401221

Kredit Teori/Praktikum : 2/0 sks

### **Capaian Pembelajaran Lulusan**

1. Menunjukkan perilaku yang didasari nilai moral luhur, menghargai perbedaan, dan empatik
2. Kemampuan dalam penguasaan konsep teoritis hubungan manusia dengan lingkungan sosialnya

### **Capaian Pembelajaran Mata Kuliah:**

1. Bertakwa kepada Tuhan Yang Maha Esa dan mampu menunjukkan sikap religious
2. Menjunjung tinggi nilai kemanusiaan dalam menjalankan tugas berdasarkan agama, moral, dan etika
3. Menginternalisasi nilai, norma, dan etika akademik

### **Bahan kajian:**

Mendalami pokok-pokok ajaran Gereja, ruang lingkup pendewasaan iman, demi pemekaran pematangan pribadi. Censcientisasi makna beriman, dan internalisasi tuntutan iman kristiani, sehingga dengan penghayatan iman yang autentik dalam hidup sehari-hari sebagai anggota gereja sekaligus sebagai warga Negara Indonesia sesuai profesinya, secara aktif dan positif bertanggung jawab dan turut serta dalam pergumulan memajukan bangsa ke arah kesempatan selaras dengan rencana keselamatan Allah.

### **Pustaka:**

1. Groenen, Panggilan Kristus
2. Kisah Suci Perjanjian Baru (edisi Pelita)
3. Yakobs, Gereja, seri pastoral No. 4

**Nama Mata Kuliah** : **PENDIDIKAN AGAMA HINDU**  
**Kode** : K100501221  
**Kredit Teori/Praktikum** : 2/0 sks

### **Capaian Pembelajaran Lulusan**

1. Menunjukkan perilaku yang didasari nilai moral luhur, menghargai perbedaan, dan empatik
2. Kemampuan dalam penguasaan konsep teoritis hubungan manusia dengan lingkungan sosialnya

### **Capaian Pembelajaran Mata Kuliah:**

1. Bertakwa kepada Tuhan Yang Maha Esa dan mampu menunjukkan sikap religious
2. Menjunjung tinggi nilai kemanusiaan dalam menjalankan tugas berdasarkan agama, moral, dan etika
3. Menginternalisasi nilai, norma, dan etika akademik

### **Bahan kajian:**

Sejarah perkembangan dan sumber agama Hindu: Sejarah perkembangannya di India, penyebaran agama Hindu ke seluruh dunia, perkembangan tantrayana di Indonesia dan sumber ajaran agama Hindu. Dasar, tujuan, dan cara pengamalan agama Hindu: Panca Craddha sebagai dasar keimanan, tujuan hidup manusia dalam agama Hindu dan Catur Margha/Yoga. Ruang lingkup dan Darsana Hindu Dharma: Ruang lingkup agama Hindu, Yajnya dan Samskara, Dharma Siddhyartha dan Darsana Hindu Dharma. Kemasyarakatan dan lembaga-lembaga sosial: Ajaran Catur ashrama, ajaran catur warna, lembaga-lembaga sosial dan kula dharma. Dasar-dasar kepemimpinan: Raja Niti, Raja Dharma, dan Niti, Sapta Angga dan ajaran Asta brata dalam agama Hindu. Filsafat Hindu (tattwa darsana), kerukunan hidup beragama dalam pembangunan dan penulisan paper untuk diskusi kelas.

### **Pustaka:**

1. Bantas, K., 1985. Buku Materi Pokok: Pendidikan Agama Hindu, Penerbitan Karonika Terbuka.
2. Kajeng, N., 1971, Sarassamuscaya, Departemen Agama, Jakarta.
3. Oka, I.B., Puniyatmaja, 1976, Silakrama, Parisadha Hindu Dharma Indonesia Pusat, Denpasar.
4. Oka, I.G.A., 1968, Sad Darsna, Jilid I, II dan III, Denpasar.
5. Sura, G., 1981, Pengantar Tattwa Darsana, Dep. Agama RI., Jakarta.
6. Pudja, G., 1963, Sosiologi Hindu Dharma, Yayasan pembangunan ta Maha, Jakarta.

**Nama Mata Kuliah** : **PENDIDIKAN PANCASILA**  
**Kode** : K100901221  
**Kredit Teori/Praktikum** : 2/0 sks

### **Capaian Pembelajaran Lulusan**

1. Menunjukkan perilaku yang didasari nilai moral luhur, menghargai perbedaan, dan empatik
2. Kemampuan dalam penguasaan konsep teoritis hubungan manusia dengan lingkungan sosialnya

### **Capaian Pembelajaran Mata Kuliah:**

1. Berperan sebagai warga negara yang bangga dan cinta tanah air, memiliki nasionalisme serta rasa tanggungjawab pada negara dan bangsa
2. Menghargai keanekaragaman budaya, pandangan, agama, dan kepercayaan, serta pendapat atau temuan orisinal orang lain
3. Berkontribusi dalam peningkatan mutu kehidupan bermasyarakat, berbangsa, bernegara, dan kemajuan peradaban berdasarkan Pancasila

### **Bahan kajian:**

Pancasila dalam Pembukaan UUD 1945. Pengertian filsafat dan ilmu filsafat, sistem filsafat, cabang-cabang filsafat, dan beberapa aliran filsafat. Pancasila sebagai sistem filsafat. Hakikat sila-sila Pancasila dan Pancasila sebagai ideologi Pembangunan Nasional sebagai pengamalan Pancasila. Kapita selekta.

### **Pustaka:**

1. Notonagoro, 1980, **Pancasila Secara Ilmiah Populer**, Pantjuran Tujuh, Jakarta.
2. Slamet Sutrisno, 1983, **Strategi Kebudayaan Nasional**, Liberty, Yogyakarta.
3. Slamet Sutrisno, 1986, **Pancasila Sebagai Metode**, Liberty, Yogyakarta.

**Nama Mata Kuliah** : BAHASA INDONESIA  
**Kode** : K100101221  
**Kredit Teori/Praktikum** : 2/0 sks

### **Capaian Pembelajaran Lulusan:**

1. Kemampuan dalam penguasaan konsep teoritik komunikasi antar pribadi dan komunikasi massa
2. Literasi Data: Mampu menyampaikan gagasan secara tertulis, menampilkan presentasi secara efektif, dan menggunakan teknologi informasi secara bertanggung jawab

### **Capaian Pembelajaran Mata Kuliah:**

Dapat menggunakan bahasa Indonesia yang baik dan benar sesuai ketentuan yang berlaku baik lisan maupun tulisan terutama dalam penulisan ejaan, yang disempurnakan, penalaran, pilihan kata-kata, perencanaan karangan, karya ilmiah.

### **Bahan kajian:**

Tata ejaan bahasa Indonesia menurut ejaan bahasa Indonesia yang disempurnakan, tata kalimat atau sintaksis, menyusun alinea efektif dan memilih kata secara tepat, menyusun karya tulis berupa makalah, laporan, proposal dan skripsi.

**Pustaka:**

1. Lembaga Bahasa Nasional, Ejaan Yang Disempurnakan, Jakarta, 1974
2. Slamet Soeseno, Teknik Menulis Karya Ilmiah, Gramedia, Jakarta, 1976
3. Yus Badudu, Pelik-Pelik Bahasa Indonesia, Panitia Bulan Bahasa, 1987
4. Livain Lubis, Penataran Penyuluhan Bahasa Indonesia, Panitia Bulan Bahasa, 1987
5. Agus Sumia Miharja, Disiplin Berbahasa Indonesia Fakultas Bahasa dan Seni, IKIP, Bandung, 1987
6. Yus Badudu, Ejaan Bahasa Indonesia, CV. Pustaka Prima, Jakarta, 1984
7. Yus Badudu, Istilah Bahasa Indonesia Yng Benar, Gramedia, Jakarta, 1983
8. Pusat Pembinaan dan Pengembangan Bahasa, Pedoman Umum Pembentukan Istilah, Depdikbud, 1975
9. Pusat Pembinaan dan Pengembangan Bahasa, Pedoman Penulisan Laporan Penelitian, Depdikbud.

**Nama Mata Kuliah** : **PSIKOLOGI DASAR**  
**Kode Mata Kuliah** : K101201421  
**Kredit Teori** : 4 sks  
**Kredit Praktikum** : - sks

**Capaian Pembelajaran Lulusan:**

1. Kemampuan dalam penguasaan konsep teoritis utama tentang proses dan fungsi mental manusia
2. Kemampuan dalam penguasaan konsep teoritis tentang proses belajar

**Capaian Pembelajaran Mata Kuliah :**

1. Menjelaskan pengertian psikologi, ruang lingkup & kaitannya dengan ilmu lain
2. Meenjelaskan sejarah dan aliran yang berkembang dalam psikologi
3. Menyebutkan faktor - faktor yang mempengaruhi perkembangan & perilaku individu
4. Menjelaskan proses dasar terjadinya persepsi, emosi, motivasi dan beberapa teori entang persepsi, emosi & motivasi
5. Menjelaskan proses belajar, mengingat dan berpikir serta faktor-faktor yang mempengaruhi

**Softskill:** Mampu menguasai konsep dasar teori psikologi serta mampu menganalisis gejala psikologis individu, kelompok dan organisasi.

**Bahan Kajian** :

1. Pengertian & ruang lingkup psikologi
2. beberapa pendekatan terhadap perilaku
3. Sejarah & beberapa aliran psikologi



4. Pengaruh bawaan & lingkungan terhadap perilaku
5. Perkembangan kepribadian
6. Fungsi – fungsi psiis
7. Persepsi
8. Motivasi
9. Emosi
10. Belajar
11. Ingatan
12. Berpikir

### **Pustaka**

1. Atkinson, Rita. 2000. *Psikologi Umum*. Jakarta : Erlangga.
2. Davidoff, Linda. 2001. *Psikologi Umum*. Jakarta : Rajawali Press.
3. Mc Mahon; Mc Mahon. 1986. *Psychology The Hybrid Scienc*. Fifth Edition. Illinois : The Dorsey Press Chicago
4. Walgito, Bimo. 2000. *Pengantar Psikologi Umum*. Yogyakarta : Andi Offset.
5. Westen Drew. 1998. *Psychology : Mind, Brain, & Culture*. Second Edition. Palatino : Ruttle, Shaw & Wetherill, Inc.

<b>Nama Mata Kuliah</b>	<b>: FILSAFAT MANUSIA</b>
Kode Mata Kuliah	: K101101221
Kredit Teori	: 2 sks
Kredit Praktikum	: - sks
Diskripsi Mata Kuliah	:

### **Capaian Pembelajaran Lulusan:**

1. Menunjukkan perilaku yang didasari nilai moral luhur, menghargai perbedaan, dan empatik
2. Kemampuan dalam penguasaan konsep teoritis hubungan manusia dengan lingkungan sosialnya

### **Capaian Pembelajaran Mata Kuliah :**

1. Mahasiswa mampu menjelaskan pengertian umum tentang Filsafat.
2. Mahasiswa mampu menjelaskan tentang arti filsafat, cakupan bidang ilmu, falsafah hukum, dan barat timur.
3. Mahasiswa mampu menjelaskan tentang penalaran, logika, sumber pengetahuan, dan kriteria kebenaran. menjelaskan tentang manusia dan kebudayaan, ilmu dan pengembangan kebudayaan nasional, dan dua pola kebudayaan.
4. Mahasiswa mampu menjelaskan tentang istilah, masyarakat, tertib sosial, arti pentingnya filsafat hukum, perkembangan hukum Yunani, perkembangan hukum romawi, dan perkembangan aliran filsafat hukum

**Softskill:** Memiliki Kemampuan komunikasi lisan/tertulis dan bekerjasama dengan individu lain

## **Bahan Kajian**

1. Filsafat
2. Kearah pemikiran filsafat
3. Dasar-dasar pengetahuan
4. Ilmu dan kebudayaan
5. Filsafat hukum
6. Tujuan hukum

## **Daftar pustaka:**

1. Lili Rasjidi. 1982. Dasar-dasar Falsafah Hukum. Bandung:Alumni.
2. Poeradisatra. 1981. Sumbangan Islam kepada Ilmu dan Kebudayaan Modern. Jakarta: Gimukti Pustaka.
3. Pudjawijatna. 1963. Pembimbing ke Arah Alam Filsafat. Jakarta: Pustaka Sarjana, P.T. Pembangunan.
4. Rudy T, Erwin. 1985. Tanya Jawab Filsafat Hukum. Jakarta: Aksara Baru.
5. Takdir Alisjahbana, S. 1967. *Pembimbing ke Filsafat*. Jakarta: Penerbit Dian Rakyat.

**Nama Mata Kuliah** : **BIONEUROPSIKOLOGI**

**Kode Mata Kuliah** : K101401321

**Kredit Teori** : 2 sks

**Kredit Praktikum** : - sks

**Diskripsi Mata Kuliah** :

## **Capaian Pembelajaran Lulusan:**

1. Kemampuan dalam penguasaan konsep teoritis utama tentang proses dan fungsi mental manusia
2. Kemampuan dalam penguasaan konsep teoritis tentang pengaruh otak dan sistem saraf terhadap perilaku

## **Capaian Pembelajaran Mata Kuliah:**

1. Menjelaskan hubungan ilmu biopsikologi dengan psikologi
2. Mengidentifikasi dan mengaplikasikan gejala-gejala biopsikologi manusia dengan keadaan psikologis individu

**Softskill:** Mampu untuk berkomunikasi baik secara lisan maupun tertulis, Mampu bekerjasama dengan tim

## **Materi Ajaran**

1. Hubungan ilmu biopsikologi dengan ilmu psikologi serta proses - prosesnya (landasan neurobiologis dengan psikologis)
2. Perkembangan otak, klasifikasi neuron, serabut syaraf & jenis jenis syaraf
3. Potensial membrane sel, distribusi ion, perubahan potensial

4. System syaraf manusia : fungsi & organisasi jaringan syaraf (system syaraf pusat, system syaraf periferi, system syaraf otonom)
5. Struktur hirarki otak & fungsi bagian bagian sel
6. Definisi dan interaksi lingkungan dengan neuroendokrin dan fisiologi system syaraf manusia yang berhubungan dengan psikoneuroendokrin
7. Reseptor dan penginderaan
8. Macam Macam kelenjar, fungsi dan pengaruhnya terhadap perilaku

**Buku Acuan :**

1. Pinel, J.P.J. (2009). *Biopsikologi*. (Terjemahan). Edisi Ketujuh. Alih Bahasa:
2. Soetjipto. Yogyakarta: Pustaka Pelajar.
3. Kalat, J.W. (2014). *Biopsikologi: Biological Psychology*. Jakarta : Salemba Humanika.

**Nama Mata Kuliah** : KEWARGANEGARAAN  
**Kode** : K101001221  
**Kredit Teori/Praktikum** : 2/0 sks

**Capaian Pembelajaran Lulusan:**

1. Menunjukkan perilaku yang didasari nilai moral luhur, menghargai perbedaan, dan empatik
2. Kemampuan dalam penguasaan konsep teoritis hubungan manusia dengan lingkungan sosialnya

**Capaian Pembelajaran Mata Kuliah:**

1. Taat hukum dan disiplin dalam kehidupan bermasyarakat dan bernegara
2. Berperan sebagai warga negara yang bangga dan cinta tanah air, memiliki nasionalisme serta rasa tanggungjawab pada negara dan bangsa
3. Menghargai keanekaragaman budaya, pandangan, agama, dan kepercayaan, serta pendapat atau temuan orisinal orang lain

**Bahan kajian:**

Pemahaman tentang bangsa, Negara, hak dan kewajiban warga Negara. Hubungan warga Negara dengan Negara atas dasar demokrasi. HAM dalam belanegara. Wawasan Nusantara. Ketahanan Nasional (TANNAS). POLSTRANAS. Sistem Pertahanan dan Keamanan Rakyat Semesta.

**Pustaka:**

1. Basrie C., Soemiarno,S., Armawi, A., Djunaidi, M., 2002, Modul Acuan Proses Pembelajaran Matakuliah Pengembangan Kepribadian (MPK): Pendidikan Kewarganegaraan, Jakarta: Depdiknas Dikti Direktorat Pembinaan Akademik & Kemahasiswaan.
2. LEMHANNAS, 2006, Pendidikan Kewarganegaraan, Jakarta: PT. Gramedia.
3. Irsan, Abdul, 2007, Indonesia di Tengah Pusaran Globalisasi, Jakarta: Grafindo.

4. Rosyada, D;Rozak, Sayuti, W; Ubaidilah A; Hamid, F; Syafrani,A., 2004, Pendidikan Kewargaan (civic education):demokrasi, hak asasi manusia, masyarakat madani., Jakarta: ICCE UIN Syarif Hidayatullah Jakarta & The Asis Foundation.
5. Muhdi Amnur, A., 2007, Konfigurasi Politik Pendidikan Nasional, Yogyakarta: Pustaka Fahima.
6. UUD 1945 Amandemen
7. UU RI No. 39 Th. 1999 tentang Hak Asasi Manusia.

**Nama Mata Kuliah** : **STATISTIKA 1**  
**Kode Mata Kuliah** : K200501315  
**Kredit Teori** : 3 sks  
**Kredit Praktikum** : - sks  
**Diskripsi Mata Kuliah** :

**Capaian Pembelajaran Lulusan (CPL):**

1. Kemampuan dalam penguasaan teknik-teknik statistika dasar dan metodologi penelitian dasar
2. Kemampuan dalam penguasaan tahapan penyusunan skala psikologi, konsep-konsep dalam pengukuran psikologis (validitas, reliabilitas, norma) teori tes klasik, dan konsep dasar dalam psikometri
3. Kemampuan Pengukuran Psikologis: Mampu mengembangkan instrument pengukuran psikologi berlandaskan pada kaidah-kaidah teori tes klasik

**Capaian Pembelajaran Mata Kuliah (CPMK):** Mampu menganalisa data penelitian dengan teknik-teknik statistika sebagai alat analisis data penelitian ilmiah

**Materi Ajaran**

1. Teori peluang
2. Distribusi normal & skor derivative
3. Tendensi sentral & variabilitas data
4. Estimasi parameter
5. Statistika hubungan & statistika perbedaan (penekanan pada komputasi)

**SEMESTER II**

**Nama Mata Kuliah** : **PENGANTAR PSIKODIAGNOSTIKA**  
**Kode Mata Kuliah** : K200701221  
**Kredit Teori** : 2 sks  
**Kredit Praktikum** : - sks  
**Diskripsi Mata Kuliah** :

**Capaian Pembelajaran Lulusan (CPL) yang dibebankan pada Mata Kuliah:**

1. Menunjukkan perilaku yang didasari nilai moral luhur, menghargai perbedaan, dan empatik
2. Kemampuan dalam penguasaan konsep teoritis tentang proses belajar
3. Kemampuan dalam penguasaan konsep dasar dan prinsip-prinsip psikodiagnostik, teknik interview, teknik observasi, serta konsep teoritis yang mendasari tes psikologi
4. Mampu melakukan interview, observasi, tes psikologi yang diperbolehkan sesuai dengan prinsip psikodiagnostik dan Kode Etik Psikologi Indonesia.

**Capaian Pembelajaran Mata Kuliah (CPMK):** Mampu menjelaskan dan mengidentifikasi perilaku individu sesuai dengan kompleksitas dan keanekaragaman sosial budaya dengan menggunakan prinsip-prinsip psikodiagnostika.

**Softskill:** Mampu menumbuhkan kreatifitas mahasiswa

**Materi Ajar:**

1. Definisi psikodiagnostika dan dasar-dasar psikodiagnostik
2. Metode-metode dalam Psikodiagnostika
3. Hubungan psikodiagnostika dengan disiplin ilmu lain.
4. Peran psikodiagnostika dalam pengambilan keputusan
5. Pendekatan / metode assesmen psikologi
6. Metode observasi dan wawancara psikologi
7. Tes proyektif dan non proyektif

**Nama Mata Kuliah** : **PSIKOLOGI PERKEMBANGAN ANAK DAN REMAJA**  
**Kode Mata Kuliah** : K200301421  
**Kredit Teori** : 4 sks  
**Kredit Praktikum** : - sks  
**Diskripsi Mata Kuliah :**

**Capaian Pembelajaran Lulusan (CPL):**

1. Kemampuan dalam penguasaan konsep teoritis utama tentang proses dan fungsi mental manusia
2. Kemampuan dalam penguasaan konsep teoritis tentang perkembangan manusia dari konsepsi hingga usia lanjut
3. Kemampuan dalam penguasaan konsep teoritis hubungan manusia dengan lingkungan sosialnya

**Capaian Pembelajaran Mata Kuliah (CPMK):**

1. Menjelaskan ruang lingkup, konsep-konsep dasar beberapa teori & metodologi dalam psikologi perkembangan
2. Menjelaskan tahap perkembangan kognitif anak dan remaja serta faktor-faktor yang mempengaruhi

3. Menjelaskan tahap perkembangan fisik motorik anak dan remaja serta faktor-faktor yang mempengaruhi
4. Menjelaskan tahap perkembangan sosial emosi anak dan remaja serta faktor-faktor yang mempengaruhi
5. Menjelaskan tahap perkembangan bahasa anak dan remaja serta faktor-faktor yang mempengaruhi

**Soft skill:**

1. Mampu beradaptasi dengan individu untuk menganalisa gejala psikologis individu maupun kelompok
2. Mampu mengembangkan kreatifitas sebagai dasar pengembangan optimalisasi pertumbuhan dan perkembangan manusia

**Materi Ajaran**

1. Ruang lingkup, konsep-konsep dasar beberapa teori & metodologi dalam psikologi perkembangan
2. Tahap perkembangan kognitif anak dan remaja serta faktor-faktor yang mempengaruhi
3. Tahap perkembangan fisik motorik anak dan remaja serta faktor-faktor yang mempengaruhi
4. Tahap perkembangan bahasa anak dan remaja serta faktor-faktor yang mempengaruhi
5. Tahap perkembangan sosial dan emosi anak dan remaja serta faktor-faktor yang mempengaruhi

**Nama Mata Kuliah : PSIKOLOGI INDUSTRI & ORGANISASI - PENGANTAR**

Kode Mata Kuliah : K200501321

Kredit Teori : 2 sks

Kredit Praktikum : - sks

Diskripsi Mata Kuliah :

**Capaian Pembelajaran Lulusan (CPL) :**

1. Kemampuan dalam penguasaan konsep dan teori-teori dasar dalam Psikologi Industri dan Organisasi
2. mampu mengelola SDM agar bekerja dengan efektif dan efisien dalam suatu organisasi

**Capaian Pembelajaran Mata Kuliah (CPMK):**

1. Menjelaskan sejarah & ruang lingkup psikologi industri & organisasi
2. Menjelaskan kaidah kaidah & proses psikologi yang melandasi perilaku manusia dalam Konteks industri dan organisasi

**Soft skill:** Mampu menjalin kerjasama dengan individu untuk mengembangkan efektivitas organisasi

### **Materi Ajaran**

1. Sejarah & ruang lingkup psikologi industri & organisasi
2. Konsep konsep dasar tentang perilaku manusia dalam situasi kerja organisasi
3. Bidang bidang dalam psikologi industri & organisasi
4. Psikologi personalia

**Nama Mata Kuliah** : **PSIKOLOGI BELAJAR**

Kode Mata Kuliah : K200201221

Kredit Teori : 3 sks

Kredit Praktikum : - sks

Diskripsi Mata Kuliah :

### **Capaian Pembelajaran Lulusan (CPL):**

1. Kemampuan dalam penguasaan konsep teoritis tentang proses belajar

### **Capaian pembelajaran Mata Kuliah (CPMK):**

#### **Hardskill:**

1. Mengenal dan memahami berbagai prinsip teori belajar
2. Mampu menerapkan prinsip-prinsip teori belajar pada berbagai macam bidang
3. Mamahami berbagai jenis gangguan yang mengakibatkan terjadinya kesulitan belajar

#### **Soft skill:**

Memiliki kemampuan komunikasi yang efektif dan kreatifitas yang tinggi terkait dengan kompetensi yang diharapkan

### **Materi Ajaran**

1. Menjelaskan teori belajar koneksionisme, drive stimulus reduction, One trial learning (Guthrie), klasikal Pavlov dan teori belajar stimulus sampling
2. Menjelaskan teori Belajar gestalt, observasi (Bandura), teori belajar peta pikiran (Tolman),
3. Menjelaskan tentang teori multiple Intelegenses, dan learning style.
4. Menjelaskan jenis gangguan yang mengakibatkan kesukaran belajar ; Learning disability (disleksia, diskalkulia, disgrafia) dan ADHD
5. Mampu merancang model-model pembelajaran yang tepat untuk menerapkan teori multiple intelegences pada pendidikan usia dini, SD, SMP, SMA.

### **Daftar pustaka:**

1. Ahmadi, A. 2003. Psikologi Belajar. Jakarta; Rineka Citra
2. Dimiyati dan Mudjiono. 2006. Belajar dan Pembelajaran. Jakarta; Rineka Citra
3. Siskandar, 2008. Pengembangan multiple intellegences melalui kegiatan non-intrakurikuler dalam rangka meningkatkan mutu proses dan hasil pembelajaran. Jurnal ekonomi dan pendidikan, volume 5 nomor 2 Desember 2008.

Nama Mata Kuliah : **PSIKOLOGI PENDIDIKAN**

Kode Mata Kuliah : K200401421  
Kredit Teori : 4 sks  
Kredit Praktikum : - sks

**Capaian Pembelajaran Pembelajaran (CPL) yang dibebankan pada Mata Kuliah:**

1. Kemampuan dalam penguasaan konsep teoritis utama tentang proses dan fungsi mental manusia
2. Kemampuan dalam penguasaan konsep teoritis tentang proses belajar

**Capaian Pembelajaran Mata Kuliah (CPMK)**

1. Menguasai Konsep Dasar Teori Psikologi Serta Menganalisis (C.4),
2. Mengidentifikasi (P2), Memperjelas (A3) Gejala Psikologis Individu, Kelompok, dan Organisasi dalam lingkup Pendidikan.

**Soft Skill :**

- Mahasiswa akan memiliki kemampuan komunikasi yang efektif dan menarik dalam menyampaikan materi.
- Mahasiswa akan memiliki kemampuan teknik konseling dalam bidang psikologi pendidikan (*Career dan personal development*).

**Materi Ajar**

1. Pengertian, tujuan dan kegunaan psikologi pendidikan
2. Perkembangan kognitif, Perkembangan linguistic, Hereditas dan lingkungan
3. Maturation, readiness
4. Individual differences, Minat, Bakat, Multiple Intelligences
5. Orientasi psikologi pembelajaran di sekolah dan pra-sekolah
6. Pendidikan Formal, non formal, informal
7. Pendidikan khusus dan layanan khusus
8. Teknik Konseling & Administrasi Bimbingan Konseling

**SEMESTER III**

**Nama Mata Kuliah : ILMU KEPRIBADIAN**  
Kode Mata Kuliah : K300301421  
Kredit Teori : 4 sks  
Kredit Praktikum : - sks  
Diskripsi Mata Kuliah :

**Capaian Pembelajaran Lulusan (CPL) yang dibebankan pada Mata Kuliah:**

1. Kemampuan dalam penguasaan teori-teori kepribadian

**Capaian Pembelajaran Mata Kuliah (CPMK):**



Mahasiswa mampu menjelaskan mengenai pengertian, teori-teori kepribadian, perkembangan, dinamika dan faktor-faktor yang mempengaruhi kepribadian

**Softskill:**

Mampu mengembangkan Kemampuan Komunikasi Lisan dan Tulis Terkait dengan kompetensi yang diharapkan

**Materi Ajaran**

1. Pengertian, perkembangan, dinamika dan determinan kepribadian
2. Sejarah studi kepribadian
3. Tipologi kepribadian
4. Karakterologi kepribadian
5. Psikoanalisis : Freud, Jung dan Adler
6. Neo Freudian : Horney, Sullivan dan Erikson
7. Behavioristik
8. Humanistik : Allport, Rogers, Gestalt, & Maslow
9. Pandangan dari dunia timur
10. Paradigma Psikodinamika perilaku terganggu

**Daftar Pustaka**

1. Alwisol. 2008. Psikologi Kepribadian. Malang: UMM Press.
2. Suryabrata, Sumadi. 2002. Psikologi Kepribadian. Jakarta: Raja Grafindu Persada,
3. Semiun, Yustinus OFM. 2006. Teori Kepribadian dan Terapi Psikoanalitik Freud. Yogyakarta: Kanisius.

**Nama Mata Kuliah : ASESMEN 1 (OBSERVASI DAN WAWANCARA)**

Kode Mata Kuliah : K300501421

Kredit Teori : 3 sks

Kredit Praktikum : - sks

Diskripsi Mata Kuliah :

**Capaian Pembelajaran Lulusan (CPL) :**

1. Kemampuan dalam penguasaan konsep teoritis hubungan manusia dengan lingkungan sosialnya
2. Kemampuan dalam penguasaan konsep dasar dan prinsip-prinsip psikodiagnostik, teknik interview, teknik observasi, serta konsep teoritis yang mendasari tes psikologi
3. Mampu melakukan interview, observasi, tes psikologi yang diperbolehkan sesuai dengan prinsip psikodiagnostik dan Kode Etik Psikologi Indonesia.
4. Literasi Data: Mampu menyampaikan gagasan secara tertulis, menampilkan presentasi secara efektif, dan menggunakan teknologi informasi secara bertanggung jawab

**Capaian Pembelajaran Mata Kuliah (CPMK):**

**Hardskill:**

Menjelaskan prinsip-prinsip observasi sebagai salah satu metode mengumpulkan data psikologi serta dapat membandingkan dan memilih teknik-teknik observasi yang sesuai dengan objek observasi, serta menyusun laporan hasil observasi.

**Soft skill:**

Mampu menyesuaikan diri dengan berbagai tipe personal

**Materi ajaran:**

1. Prinsip-prinsip observasi dan wawancara
2. Teknik-teknik observasi dan wawancara
3. Praktek observasi dan wawancara
4. Penyusunan laporan observasi dan wawancara

**Daftar pustaka:**

1. Hadi, S. 2000. Metodologi Penelitian. Yogyakarta. Andi Offset.
2. Moleong, L.J. 2005. Metodologi Penelitian Kualitatif. Bandung. Rosida Karya.
3. Sparadely, James. 1979. *The Ethnography Interview*. New York. Holt, Rinehart & Winston

Nama Mata Kuliah : **KESEHATAN MENTAL**  
Kode Mata Kuliah : K300801321  
Kredit Teori : 3 sks  
Kredit Praktikum : - sks  
Diskripsi Mata Kuliah :

**Capaian Pembelajaran Lulusan (CPL):**

1. Kemampuan dalam penguasaan konsep teoritis tentang kesehatan mental dan psikopatologi
2. Kemampuan dalam penguasaan prinsip-prinsip pendekatan komunitas dalam mengupayakan peningkatan kesehatan mental
3. Kemampuan pemecahan masalah psikologis: Mampu menganalisis persoalan psikologis non-klinis dan persoalan perilaku, serta menyajikan alternatif pemecahan masalahnya yang sudah ada

**Capaian Pembelajaran Mata Kuliah (CPMK):**

Mampu menerapkan konsep kesehatan mental dan menginterpretasikan perilaku individu sesuai dengan kompleksitas dan keanekaragaman sosial budaya dengan menggunakan prinsip-prinsip kesehatan mental

**Soft Skill:**

1. Mampu menyesuaikan diri (beradaptasi) dengan kompleksitas individu dan keanekaragaman sosial budaya
2. Memiliki sikap toleransi dan empati

## **Materi Ajaran**

1. Pengantar kesehatan mental sebagai ilmu terapan
2. Ruang lingkup kesehatan mental sebagai ilmu terapan (prevensi, kurasi dan rehabilitasi)
3. Konsep mental yang sehat dari pendekatan psikologi pertumbuhan (teori allport, Abraham Maslow, Carl Rogers dan Frederick Perls)
4. Penyesuaian diri, aspek-aspek yang berpengaruh dan dinamikanya
5. Macam-macam penyesuaian diri yang sehat dan mal-adjustment serta upaya pencegahan maupun penanggulangannya

**Nama Mata Kuliah** : **ASESMEN 2 (TES INTELIGENSI)**

**Kode Mata Kuliah** : K300701421

**Kredit Teori** : 2 sks

**Kredit Praktikum** : - sks

**Diskripsi Mata Kuliah** :

## **Capaian Pembelajaran Lulusan (CPL):**

1. Kemampuan dalam penguasaan konsep dasar dan prinsip-prinsip psikodiagnostik, teknik interview, teknik observasi, serta konsep teoritis yang mendasari tes psikologi
2. Mampu melakukan interview, observasi, tes psikologi yang diperbolehkan sesuai dengan prinsip psikodiagnostik dan Kode Etik Psikologi Indonesia.
3. Literasi Data: Mampu menyampaikan gagasan secara tertulis, menampilkan presentasi secara efektif, dan menggunakan teknologi informasi secara bertanggung jawab

## **Capaian Pembelajaran Mata Kuliah (CPMK)**

**Hard skill** :

1. Mahasiswa mampu melakukan proses administrasi alat tes inteligensi dengan baik
2. Mahasiswa mampu melakukan skoring alat tes inteligensi
3. Mahasiswa mampu menyusun kesimpulan singkat berdasarkan hasil tes yang telah dilakukan

**Soft skill** :

1. Mahasiswa mampu untuk berkomunikasi baik secara lisan maupun tertulis
2. Mahasiswa mampu mengembangkan dan mengaplikasikan ide-ide kreatif dalam mengkomunikasikan alat tes intelegensi

**Materi ajar** :

1. Intelegensi dan pengukurannya
2. Stanford Binet
3. Wechsler Test (WPPSI, WISC, WAIS)
4. Raven Test
5. TIKI
6. SON
7. IST

**Rujukan Pustaka :**

1. \_\_\_\_\_.1994.*Diagnostic and Statistical Manual of Mental Disorders .4<sup>th</sup> Edition*.Washington: American Psychiatric Association
2. Anderson, R. 1995. *Learning & Memory*. New York : John Wiley & Sons Inc
3. Aiken, Lewis R. 1997. *Psychological testing and assessment*. 9<sup>th</sup> ed. Massachuset: Allyn and Bacon, Inc
4. Anastasi, Anne., dan Urbina, Susana. 1997. *Psychological Testing*. 7<sup>th</sup> ed. New Jersey: Prentice-Hall, Inc
5. Azwar,S.2006.*Pengantar Psikologi Intelegensi*.Yogyakarta:Pustaka Pelajar Offset

**Nama Mata Kuliah : METODOLOGI PENELITIAN KUANTITATIF**

Kode Mata Kuliah : K300401321

Kredit Teori : 3 sks

Kredit Praktikum : - sks

Diskripsi Mata Kuliah :

**Capaian Pembelajaran Lulusan:**

1. Kemampuan Penelitian: Mampu melakukan penelitian psikologi dengan metodologi penelitian kuantitatif (minimal dengan analisis statistika deskriptif atau inferensial bivariate, serta non parametrik untuk observed variable)
2. Literasi Data: Mampu menyampaikan gagasan secara tertulis, menampilkan presentasi secara efektif, dan menggunakan teknologi informasi secara bertanggung jawab
3. Kemampuan dalam penguasaan tata cara penulisan ilmiah dengan standar *American Psychological Association* (APA)

**Capaian Pembelajaran Mata Kuliah (CPMK):**

1. Menjelaskan konsep penelitian ilmiah di psikologi
2. Membedakan berbagai pendekatan penelitian di psikologi
3. Menyusun rancangan penelitian psikologi

**Soft skill:** Memiliki pola pikir kreatif dalam penyelesaian permasalahan psikologi melalui penelitian ilmiah

**Materi Ajaran**

1. Pendekatan dalam penelitian psikologi
2. Tahapan dalam penelitian
3. Konstruk, konsep & variable
4. Rancangan penelitian
5. pengumpulan dan analisis data penelitian
6. Etika penelitian

**Nama Mata Kuliah : PSIKOLOGI KONSELING**

Kode Mata Kuliah : K300601321  
Kredit Teori : 3 sks  
Kredit Praktikum : - sks  
Diskripsi Mata Kuliah :

**Capaian pembelajaran Lulusan (CPL):**

1. Menunjukkan perilaku yang didasari nilai moral luhur, menghargai perbedaan, dan empatik
2. Kemampuan dalam penguasaan dasar-dasar konseling, psikoedukasi, pelatihan, dan psikoterapi
3. Kemampuan intervensi psikologis: Mampu melakukan intervensi psikologi non klinis untuk perubahan perilaku individu, kelompok, organisasi, dan masyarakat dengan menggunakan konseling, psikoedukasi, pelatihan, dan teknik intervensi lain yang diperbolehkan dengan mendasarkan diri pada konsep teoritis dalam psikologi dan Kode Etik Psikologi Indonesia

**Capaian Pembelajaran Mata Kuliah (CPMK)**

***Hard skill*** :

1. Mahasiswa mampu menjelaskan konsep dasar teori psikologi serta menganalisis gejala psikologis individu, kelompok, dan organisasi
2. Mahasiswa mampu menganalisis dan mengoptimalkan tumbuh kembang anak secara individu maupun kelompok
3. Mahasiswa mampu menerapkan konsep teoritis dasar dalam bimbingan konseling yang mutakhir serta mampu memformulasikan prosedur penyelesaian masalah

***Soft skill*** :

1. Mahasiswa mudah untuk beradaptasi dengan lingkungan sekitar
2. Mahasiswa mampu mengkomunikasikan teknik-teknik konseling terhadap klien

**Materi ajar** :

1. Pengertian tujuan, sejarah, mazhab konseling
2. Klien dan konselor
3. Tahapan, teknik dasar dan kode etik dalam konseling
4. Pendekatan konseling psikoanalisa
5. Pendekatan konseling humanistic eksistensial
6. Pendekatan konseling behavioristik
7. Pendekatan konseling rational emotif.

**Daftar Pustaka** :

1. *Psikologi Konseling*. Pengarang: Suardiman. Penerbit: Percetakan Studing.
2. *Pengantar Konseling dan Psikoterapi*. Pengarang : Andy Mappiare AT. PT Raja Grafindo Persada. Jakarta
3. *Teori dan Praktik Konseling dan Terapi*. Pengantar : Richard Nelson-Jones. Pustaka Pelajar Yogyakarta.

4. *Teori dan Praktek Konseling dan Psikoterapi*. 1999. Pengarang: Gerald Corey. Penerbit: PT Refika Aditama Bandung

#### **SEMESTER IV**

**Nama Mata Kuliah : PSIKOLOGI PERKEMBANGAN DEWASA DAN LANSIA**

Kode Mata Kuliah : K200301421

Kredit Teori : 4 sks

Kredit Praktikum : - sks

Diskripsi Mata Kuliah :

#### **Capaian Pembelajaran Lulusan (CPL):**

1. Kemampuan dalam penguasaan konsep teoritis utama tentang proses dan fungsi mental manusia
2. Kemampuan dalam penguasaan konsep teoritis tentang perkembangan manusia dari konsepsi hingga usia lanjut
3. Kemampuan dalam penguasaan konsep teoritis hubungan manusia dengan lingkungan sosialnya

#### **Capaian Pembelajaran Mata Kuliah (CPMK):**

1. Menjelaskan ruang lingkup, konsep-konsep dasar beberapa teori & metodologi dalam psikologi perkembangan
2. Menjelaskan tahap perkembangan kognitif dewasa dan lansia serta faktor-faktor yang mempengaruhi
3. Menjelaskan tahap perkembangan fisik motorik dewasa dan lansia serta faktor-faktor yang mempengaruhi
4. Menjelaskan tahap perkembangan sosial emosi dewasa dan lansia serta faktor-faktor yang mempengaruhi
5. Menjelaskan tahap perkembangan bahasa dewasa dan lansia serta faktor-faktor yang mempengaruhi

#### **Soft skill:**

1. Mampu beradaptasi dengan individu untuk menganalisa gejala psikologis individu maupun kelompok
2. Mampu mengembangkan kreatifitas sebagai dasar pengembangan optimalisasi pertumbuhan dan perkembangan manusia

#### **Materi Ajaran**

1. Ruang lingkup, konsep-konsep dasar beberapa teori & metodologi dalam psikologi perkembangan
2. Tahap perkembangan kognitif dewasa dan lansia serta faktor-faktor yang mempengaruhi
3. Tahap perkembangan fisik motorik dewasa dan lansia serta faktor-faktor yang mempengaruhi

4. Tahap perkembangan bahasa dewasa dan lansia serta faktor-faktor yang mempengaruhi
5. Tahap perkembangan sosial dan emosi dewasa dan lansia serta faktor-faktor yang mempengaruhi

**Nama Mata Kuliah** : **PSIKOLOGI SOSIAL**  
**Kode Mata Kuliah** : K400501421  
**Kredit Teori** : 4 sks  
**Kredit Praktikum** : - sks  
**Diskripsi Mata Kuliah:**

**Capaian Pembelajaran Lulusan (CPL):**

2. Menunjukkan perilaku yang didasari nilai moral luhur, menghargai perbedaan, dan empatik
3. Kemampuan dalam penguasaan konsep teoritis hubungan manusia dengan lingkungan sosialnya
4. Kemampuan dalam penguasaan konsep teoritik komunikasi antar pribadi dan komunikasi massa

**Capaian Lulusan Mata Kuliah (CPMK):**

Menguasai konsep dasar teori psikologi serta menganalisis gejala psikologis individu, kelompok, dan organisasi

**Softskill:**

Mahasiswa memiliki kemampuan adaptasi terhadap lingkungan sekitarnya dengan tetap menggunakan konsep/teori dasar dalam psikologi sosial

**Materi Ajaran**

1. Ide besar psikologi sosial bagian 2
2. Metode penelitian dalam psikologi sosial
3. Konsep diri dan kesadaran manusia sebagai pusat dunia
4. Perbandingan sosial
5. Pengetahuan diri
6. Harga diri
7. Persepsi akan control diri
8. Konformitas
9. Persuasi

**Daftar pustaka:**

1. Aronson, Elliot., & Aronson, Joshua. (2007). *The Social Animal*. New York University: Worth Publishers.
2. Fiske, Susan. T dan Taylor, Shelley. E. 2008. *Social Cognition from Brains to Culture*. New York : The McGraw-Hill Companies, Inc.
3. Gerungan. (2010). *Psikologi Sosial*. Bandung: Refika Aditama.

4. Hogg, Michael A., Tindale, R.Scott. (2001). *Blackwell Handbook of Social Psychology: Group Processes*. Massachusetts: Blackwell Publishers.
5. Myers, David G. (2012). *Psikologi Sosial (Social Psychology)*. Jakarta: Salemba Humanika

**Nama Mata Kuliah** : **ASESMEN 3 (TES NON PROYEKTIF/INVENTORY)**  
**Kode Mata Kuliah** : K600301215  
**Kredit Teori** : 3 sks  
**Kredit Praktikum** : - sks  
**Diskripsi Mata Kuliah** :

**Capaian Pembelajaran Lulusan (CPL):**

1. Kemampuan dalam penguasaan konsep dasar dan prinsip-prinsip psikodiagnostik, teknik interview, teknik observasi, serta konsep teoritis yang mendasari tes psikologi
2. Mampu melakukan interview, observasi, tes psikologi yang diperbolehkan sesuai dengan prinsip psikodiagnostik dan Kode Etik Psikologi Indonesia.
3. Kemampuan dalam penguasaan prinsip etika profesi dan kode etik psikologi Indonesia
4. Literasi Data: Mampu menyampaikan gagasan secara tertulis, menampilkan presentasi secara efektif, dan menggunakan teknologi informasi secara bertanggung jawab

**Capaian Pembelajaran Mata Kuliah (CPMK)**

**Hard skill** :

1. Mahasiswa mampu memahami dan menginterpretasikan perilaku individu sesuai dengan kompleksitas dan keaneragaman sosial budaya dengan menggunakan prinsip2 psikodiagnostika
2. Mahasiswa mampu mengelola SDM agar bekerja dengan efektif dan efisien dalam suatu organisasi
3. Mahasiswa mampu menerapkan konsep teoritis dasar dalam bimbingan konseling yang mutakhir serta mampu memformulasikan prosedur penyelesaian masalah

**Soft skill** :

1. Mahasiswa mudah untuk beradaptasi dengan lingkungan sekitar
2. Mahasiswa mampu mengembangkan dan mengaplikasikan ide-ide kreatif dalam mengkomunikasikan alat tes intelegensi

**Materi ajar** :

1. Perbedaan tes proyektif dan non proyektif
2. Mengenal berbagai macam alat tes non proyektif
3. Melakukan administrasi dan skoring tes non proyektif Papi Kostik
4. Melakukan administrasi dan skoring tes non proyektif DISC
5. Melakukan administrasi dan skoring tes non proyektif Kraepelin
6. Melakukan administrasi dan skoring tes non proyektif Pauli

**Rujukan Pustaka** :



1. Anastasi, A. & Urbina, S. 1997. Tes Psikologi (Terjemahan Psychological Testing 7th ed, jilid 2). Jakarta : PT Prenhalindo
2. Cadsel, RB 1986. Sixteen Personality Factor Questionnaire ( 16 PF) Form C Manual. Jakarta : URDAT Fakultas Psikologi
3. Scheier, I. 1986. Sixteen Personality Factor Questionnaire. The 16 PF Form A, B, C & D. Young Adults & Adults. Mini Specimen Set. Illinois : The Institute for Personality & ability Testing
4. Weiner, L.B, 1975. *Principle of Psychotherapy*. New York. John Wiley & Sons

**Nama Mata Kuliah** : **MODIFIKASI PERILAKU**  
**Kode Mata Kuliah** : K401001321  
**Kredit Teori** : 3 sks  
**Kredit Praktikum** : - sks  
**Diskripsi Mata Kuliah** :

**Capaian Pembelajaran Lulusan (CPL):**

1. Kemampuan dalam penguasaan konsep teoritis tentang proses belajar
2. Kemampuan dalam penguasaan konsep dasar dan prinsip-prinsip psikodiagnostik, teknik interview, teknik observasi, serta konsep teoritis yang mendasari tes psikologi
3. Mampu melakukan interview, observasi, tes psikologi yang diperbolehkan sesuai dengan prinsip psikodiagnostik dan Kode Etik Psikologi Indonesia.
4. Literasi Data: Mampu menyampaikan gagasan secara tertulis, menampilkan presentasi secara efektif, dan menggunakan teknologi informasi secara bertanggung jawab

**Capaian Pembelajaran Mata Kuliah (CPMK):**

**Hardskill:**

1. Dapat menguraikan tentang pengertian mengenai modifikasi perilaku,
2. Memahami teknik dalam modifikasi perilaku
3. Dapat menerapkan teknik modifikasi perilaku dalam kasus-kasus yang relevan

**Soft skill:**

Memiliki kemampuan adaptasi dan kreatifitas yang tinggi dalam melakukan memodifikasi perilaku

**Materi Ajaran**

1. Karakteristik Perilaku dan Modifikasi perilaku
2. Assesment Perilaku
3. Teknik dalam modifikasi perilaku ; *Reinforcement, Extinction, Punishment, Time out, Cognitive Behavioral Therapy, Systematic Desensitization, Token Economy, Flooding.*

**Daftar pustaka:**

1. Martin, G & Pear, J. 1992. *Behavior Modification, What It Is & How to Do It*. 4<sup>th</sup> ed. New York : Prentice Hall International.

2. *The Skilled Helper. A systematic approach to effective helping.* Pengarang: Gerard Egan. Penerbit: Brooks/ Cole Publishing Company.
3. Collins, J & Collins, M. 1992. *Social Skills Training & the Profesional Helper.* New York : John Wiley & Sons.
4. *Teori dan Praktek Konseling dan Psikoterapi.* Pengarang: Gerald Corey. Penerbit: PT Refika Aditama Bandung.

## **SEMESTER V**

**Nama Mata Kuliah** : **PSIKOLOGI INDIGENOUS**  
**Kode Mata Kuliah** : K500301221  
**Kredit Teori** : 2 SKS  
**Kredit Praktikum** : -

### **Capaian Pembelajaran Lulusan:**

1. Kemampuan dalam penguasaan konsep teoritis hubungan manusia dengan lingkungan sosialnya
2. Kemampuan dalam penguasaan konsep teoritik komunikasi antar pribadi dan komunikasi massa

### **Capaian Pembelajaran Mata Kuliah (CPMK):**

Mahasiswa mampu menjelaskan, meyakini, dan memadankan Pengertian Psikologi indigenus, Penerapan psikologi indigenus, Isu-isu dan metodologi psikologi indigenus, Keluarga dan sosialisasi, dan Proses-proses kognitif psikologi indigenus.

**Soft Skill** : Kemampuan adaptasi dan kemampuan kerjasama

### **Materi Ajar :**

1. Pengertian Psikologi Indigenus
2. Penerapan Psikologi Indigenus
3. Isu-isu dan metodologi Psikologi Indigenus
4. Keluarga dan Sosialisasi
5. Proses-proses kognitif Psikologi Indigenus

### **Daftar Pustaka**

1. Kim. U, Yang, K.S dan Hwang, K.K. 2010. *Indigenous and cultural psychology, memahami orang dalam konteksnya.* Yogyakarta: Pustaka Pelajar.
2. Setiadi, B.N. 2012. *Pengantar Psikologi Lintas Budaya dan Psikologi Indigenus.* Jakarta: Universitas Atma Jaya

**Nama Mata Kuliah** : **PSIKOMETRI**  
**Kode Mata Kuliah** : K500201321  
**Kredit Teori** : 3 sks

Kredit Praktikum : - sks

Diskripsi Mata Kuliah :

**Capaian Pembelajaran Lulusan:**

2. Kemampuan dalam penguasaan tahapan penyusunan skala psikologi, konsep-konsep dalam pengukuran psikologis (validitas, reliabilitas, norma) teori tes klasik, dan konsep dasar dalam psikometri
3. Kemampuan Pengukuran Psikologis: Mampu mengembangkan instrumen pengukuran psikologi berlandaskan pada kaidah-kaidah teori tes klasik

**Capaian Pembelajaran Mata Kuliah (CPMK):**

1. Menjelaskan dasar-dasar pengukuran dalam psikologi
2. Menjelaskan teori skore murni klasik
3. Mendemonstrasikan model penskalaan

**Soft skill:** Mampu berkomunikasi tertulis dan mengembangkan kreativitas sebagai dasar pengembangan alat ukur psikologi

**Materi Ajaran**

1. Pengantar: orientasi masalah pengukuran psikologis
2. Pengukuran, evaluasi dan tes psikologi
3. Teori skore murni klasik: teori skor, teori reliabilitas, teori validitas
4. Penskalaan perbandingan pasangan
5. Penskalaan interval tampak setara
6. Penskalaan interval beurutan
7. Penskalaan model likert

**Nama Mata Kuliah : ASESMEN 5 (TES PROYEKTIF)**

Kode Mata Kuliah : K500701321

Kredit Teori : 3 sks

Kredit Praktikum : - sks

Diskripsi Mata Kuliah :

**Capaian pembelajaran lulusan (CPL):**

1. Kemampuan dalam penguasaan konsep dasar dan prinsip-prinsip psikodiagnostik, teknik interview, teknik observasi, serta konsep teoritis yang mendasari tes psikologi
2. Mampu melakukan interview, observasi, tes psikologi yang diperbolehkan sesuai dengan prinsip psikodiagnostik dan Kode Etik Psikologi Indonesia.
3. Kemampuan dalam penguasaan prinsip etika profesi dan kode etik psikologi Indonesia
4. Literasi Data: Mampu menyampaikan gagasan secara tertulis, menampilkan presentasi secara efektif, dan menggunakan teknologi informasi secara bertanggung jawab

**Capaian Pembelajaran Mata Kuliah (CPMK):**

**Hard skill :**

1. Mahasiswa mampu melakukan administrasi tes proyektif berupa tes TAT/CAT, Wartegg, Grafis, dan Rorschach
2. Mahasiswa mampu melakukan skoring tes proyektif berupa tes TAT/CAT, Wartegg, Grafis, dan Rorschach
3. Mahasiswa mampu menyusun laporan singkat terkait hasil tes

**Soft skill** : Mahasiswa mampu untuk berkomunikasi baik secara lisan maupun tertulis

**Materi ajar** :

1. TAT/CAT
2. Tes wartegg
3. Tes Grafis (DAM,BAUM,HTP)
4. Tes Rorschach

**Rujukan Pustaka** :

1. Aiken,L.R.1997. *Psychological Testing*.Boston. Allyn & Bacon
2. Anastasi,A. *Psychological Testing*. New York.Mc. Millan Company
3. Bellak,L. & Abt,L.E. 1959. *Projective Psychology*. New York.Grove Press.Inc

**Nama Mata Kuliah** : **REKRUTMEN DAN SELEKSI**

Kode Mata Kuliah : K500801221

Kredit Teori : 2 sks

Kredit Praktikum : - sks

Diskripsi Mata Kuliah :

**Capaian Pembelajaran Lulusan**

1. Kemampuan dalam penguasaan konsep dan teori-teori dasar dalam Psikologi Industri dan Organisasi
2. Kemampuan dalam penguasaan konsep teoritik tentang pengembangan diri dan karir

**Capaian Pembelajaran Mata Kuliah (CPMK):**

1. Menjelaskan prinsip-rinsip, konsep-konsep dan metode rekrutmen dan seleksi
2. Menjelaskan tahapan rekrutmen dan seleksi
3. Mendesain alur rekrutmen dan seleksi

**Soft skill:** Mampu berinteraksi dengan individu lain dan instansi/penyelenggara usaha

**Materi Ajar**

1. Pengertian Rekrutmen dan Seleksi
2. Pelaksana Rekrutmen dan Seleksi
3. Prinsip-prinsip Rekrutmen dan Seleksi
4. Sumber Rekrutmen dan Seleksi
5. Metoda Rekrutmen dan Seleksi

## 6. Tahapan Rekrutmen dan Seleksi

**Nama Mata Kuliah** : **KEWIRAUSAHAAN DAN INOVASI**  
**Kode Mata Kuliah** : K600101315  
**Kredit Teori** : 3 sks  
**Kredit Praktikum** : - sks  
**Diskripsi Mata Kuliah** :

### **Capaian Pembelajaran Lulusan (CPL):**

1. Kemampuan dalam penguasaan konsep teoritis hubungan manusia dengan lingkungan sosialnya
2. Kemampuan dalam penguasaan konsep teoritik komunikasi antar pribadi dan komunikasi massa
3. Literasi Teknologi: Kemampuan memperoleh serta mengolah data dan informasi melalui penggunaan teknologi dalam konteks psikologi

### **Capaian Pembelajaran Mata Kuliah (CPMK):**

1. Menjelaskan konsep dasar tentang kewirausahaan dan peran perubahan lingkungan dalam perilaku kewirausahaan
2. Menganalisis masalah-masalah kewirausahaan dalam kehidupan sehari-hari
3. Merancang upaya untuk meningkatkan kewirausahaan

**Soft skill** : Mengembangkan kreatifitas dan interaksi dengan dunia usaha

### **Materi Ajaran**

1. Perubahan lingkungan (social, ekonomi, politik & budaya); sejarah perkembangan kemajuan perekonomian beberapa Negara
2. Kewirausahaan:
  - a. Pengertian (enterpreneurship vs intrapreneurship)
  - b. Perspektif kewirausahaan (antropologi, sosiologi, psikologi, perilaku)
  - c. Ciri-ciri kewirausahaan
  - d. Profile & sejarah wirausahawan yang sukses
  - e. Intrapreneurship dalam konteks pendidikan

**Nama Mata Kuliah** : **PSIKOLOGI ABNORMAL**  
**Kode Mata Kuliah** : K500801215  
**Kredit Teori** : 2 sks  
**Kredit Praktikum** : - sks  
**Diskripsi Mata Kuliah** :

### **Capaian Pembelajaran Lulusan (CPL):**

1. Kemampuan dalam penguasaan konsep teoritis utama tentang proses dan fungsi mental manusia
2. Kemampuan dalam penguasaan konsep teoritis tentang pengaruh otak dan sistem saraf terhadap perilaku
3. Kemampuan dalam penguasaan konsep teoritis tentang kesehatan mental dan psikopatologi
4. Literasi Data: Mampu menyampaikan gagasan secara tertulis, menampilkan presentasi secara efektif, dan menggunakan teknologi informasi secara bertanggung jawab

### **Capaian Pembelajaran Mata Kuliah (CPMK) :**

Mahasiswa dapat menganalisa berbagai jenis perilaku menyimpang dan dasar-dasar penegakan diagnosisnya, dan faktor-faktor penyebab penyimpangan dan cara penanganannya.

### **Soft skill :**

1. Mahasiswa mampu untuk bekerjasama
2. Mahasiswa mampu menjalin *networking*

### **Materi ajar :**

1. Sejarah psikologi abnormal
2. Faktor penyebab perilaku abnormal
3. Pengukuran dan diagnosa perilaku abnormal
4. Penanganan kasus abnormalitas yang terintegrasi
5. Metode penelitian dalam intervensi kasus abnormalitas
6. Berbagai macam bentuk abnormalitas (gangguan kecemasan, somatoform dan disosiatif, gangguan suasana perasaan dan bunuh diri dan lain sebagainya).

### **Rujukan Pustaka :**

1. American Psychiatric Association. (1994) *Diagnostic & Statistical Manual of Mental Disorders* (ed. Ke-4). Washington DC: Author.
2. Durand, V.M. dan Barlow, D.H. 2006. *Intisari Psikologi Abnormal*. Edisi Keempat. Pustaka Pelajar: Yogyakarta
3. Himpunan Psikologi Indonesia. (2003). Kode Etik Psikologi Indonesia, Pedoman Pelaksanaan Kode Etik Psikologi Indonesia. Jakarta: pengarang.
4. Maslim, Rusdi. (2004). *Diagnosis Gangguan Jiwa*, Buku Saku PPDGJ III.
5. Prawitasari, Johana E. (2011). *Psikologi Klinis, Pengantar Terapan Mikro & Makro*. Jakarta: Penerbit Erlangga.
6. Trull., Timothy J. (2005). *Clinical Psychology*. New Jersey: Prentice Hall.

## **SEMESTER VI**

Nama Mata Kuliah : **KODE ETIK PSIKOLOGI**  
 Kode Mata Kuliah : K600401221  
 Kredit Teori : 2 sks

Kredit Praktikum : - sks

Diskripsi Mata Kuliah :

**Capaian Pembelajaran Lulusan (CPL):**

1. Menunjukkan perilaku yang didasari nilai moral luhur, menghargai perbedaan, dan empatik
2. Kemampuan dalam penguasaan prinsip etika profesi dan kode etik psikologi Indonesia
3. Literasi Data: Mampu menyampaikan gagasan secara tertulis, menampilkan presentasi secara efektif, dan menggunakan teknologi informasi secara bertanggung jawab

**Capaian Pembelajaran Mata Kuliah (CPMK) :**

Mahasiswa mampu menjelaskan dan menerapkan kode etik psikologi dalam kehidupan bermasyarakat sebagai sarjana psikologi

**Soft Skill** : mahasiswa memiliki toleransi dan empati dalam perannya sebagai sarjana psikologi di masyarakat

**Materi Ajaran**

1. Pengertian kode etik psikologi dan bidang ilmu lain
2. Syarat-syarat praktek psikologi
3. Hubungan professional dan hubungan antar rekan profesi
4. Jasa praktek psikologi
5. Pedoman pelaksanaan kode etik psikologi Indonesia
6. Tanggung jawab etika psikologi
7. Pencegahan pelanggaran kode etik
8. Anggaran dasar HIMPSI

**Daftar Referensi :**

1. Hasan, Aliah B. Purwakania. (2009). *Kode Etik Psikolog & Ilmuwan Psikologi*. Jakarta: Graha Ilmu.
2. Himpunan Psikologi Indonesia. (2003). *Kode Etik Psikologi Indonesia, Pedoman Pelaksanaan Kode Etik Psikologi Indonesia*. Jakarta: pengarang.
3. Himpunan Psikologi Indonesia. (2003). *Anggaran Dasar Himpunan Psikologi Indonesia*. Jakarta: pengarang.
4. Himpunan Psikologi Indonesia. (2003). *Anggaran Rumah Tangga Himpunan Psikologi Indonesia*. Jakarta: pengarang.
5. Pope, K.S., & Vasques, M.J.T. (1998). *Ethics in psychotherapy and counseling: A practical guide (2nd edtion)*. San Fransisco: Jossey-Basss.
6. Slamet IS, Suprapti. & Markam, Suprpto. (2003) *Pengantar Psikologi Klinis*. Jakarta: Penerbit Universitas Indonesia.
7. Trull., Timothy J. (2005). *Clinical Psychology*. New Jersey: Prentice Hall.
8. <http://www.himpsi.org>
9. <http://www.apa.org>
10. <http://www.bps.org>

**Nama Mata Kuliah** : *PENGEMBANGAN SDM*  
**Kode Mata Kuliah** : K600801221  
**Kredit Teori** : 2 sks  
**Kredit Praktikum** : - sks  
**Diskripsi Mata Kuliah** :

**Capaian Pembelajaran Lulusan:**

1. Kemampuan dalam penguasaan konsep dan teori-teori dasar dalam Psikologi Industri dan Organisasi
2. Kemampuan dalam penguasaan konsep teoritik tentang pengembangan diri dan karir

**Capaian Pembelajaran Mata Kuliah (CPMK):**

1. Menjelaskan prinsip-prinsip pengembangan SDM
2. Menjelaskan kegiatan HRD terkait dengan pengembangan SDM
3. Merancang sistem pengembangan SDM

**Soft skill:** Mampu mengembangkan kreatifitas sebagai dasar pengembangan program HRD

**Materi Ajaran**

1. Perencanaan SDM
2. Pendidikan dan pelatihan karyawan

**Nama Mata Kuliah** : *PSIKOLOGI KONSUMEN*  
**Kode Mata Kuliah** : K600501321  
**Kredit Teori** : 3 sks  
**Kredit Praktikum** : - sks  
**Diskripsi Mata Kuliah** :

**Capaian Pembelajaran Lulusan:**

1. Kemampuan dalam penguasaan konsep teoritis hubungan manusia dengan lingkungan sosialnya
2. Kemampuan dalam penguasaan konsep dan teori-teori dasar dalam Psikologi Industri dan Organisasi
3. Kemampuan dalam penguasaan konsep teoritik komunikasi antar pribadi dan komunikasi massa

**Capaian Pembelajaran Mata Kuliah (CPMK):**

1. Menjelaskan peran psikologi efektivitas perilaku konsumen.
2. Menjelaskan faktor-faktor psikologis yang berpengaruh pada perilaku konsumen

**Soft Skill** :



1. Mahasiswa dilatih untuk menjalin *net working* yang lebih luas baik dengan bidang industri maupun dengan masyarakat
2. Mahasiswa dilatih untuk mampu berkomunikasi dengan baik dan efektif

### **Materi Ajaran**

1. Pengertian perilaku konsumen.
2. Pengambilan keputusan membeli.
3. Faktor-faktor psikologis yang berperan dalam perilaku konsumen.

**Nama Mata Kuliah** : ***PSIKOLOGI KOMUNIKASI***

**Kode Mata Kuliah** : K600501321

**Kredit Teori** : 3 sks

**Kredit Praktikum** : - sks

**Diskripsi Mata Kuliah** :

### **Capaian Pembelajaran Lulusan (CPL):**

1. Kemampuan dalam penguasaan konsep teoritis hubungan manusia dengan lingkungan sosialnya
2. Kemampuan dalam penguasaan konsep teoritik komunikasi antar pribadi dan komunikasi massa

### **Capaian Pembelajaran Mata Kuliah (CPMK)**

1. Mahasiswa mampu menjelaskan konsep/teori dasar dalam psikologi komunikasi
2. Mahasiswa mampu mengaitkan teori-teori dalam psikologi komunikasi dengan cabang ilmu psikologi lain secara khusus maupun disiplin ilmu lain secara umum.
3. Mahasiswa mampu mengidentifikasi kasus-kasus atau fenomena-fenomena sekitar yang berhubungan dengan psikologi komunikasi
4. Mahasiswa mampu membuat paper yang berisi analisis fenomena psikologi komunikasi.

### **Soft Skill**

1. Mahasiswa mampu bekerjasama dan dengan kelompok kelas (secara umum) maupun kelompok kerja (secara khusus) dalam memecahkan fenomena sosial
2. Mahasiswa memiliki kemampuan dalam berkomunikasi, baik secara lisan maupun tertulis, terutama yang berkaitan dengan analisis fenomena psikologi komunikasi

### **Materi Ajaran**

1. Pendahuluan (Apaitu Psikologi Komunikasi)
2. Penilaian dan Perubahan Sikap
3. Manusia sebagai makhluk berpikir
4. Proses berpikir dan merancang strategi pesan
5. Berpikir rumit dan sederhana
6. Rencana tindakan dan logika pesan
7. Komunikasi dengan orang belum dikenal

8. Penyesuaian diri dalam komunikasi
9. Pelanggaran komunikasi
10. Berkata bohong
11. Hubungan dalam keluarga
12. Manfaat dan pengorbanan dalam hubungan
13. Keterbukaandiri
14. Komunikasi kelompok
15. Komunikasi organisasi
16. Perkembangan pemikiran
17. Efek media massa pada sikap
18. Proses belajar dan memahami
19. Media sebagai pencipta realitas
20. Penggunaan dan kepuasan media
21. Sistemkomunikasikelompok

### **DaftarPustaka**

1. Devito, Joseph A.(1995). *The Interpersonal Communication Book*. New York: Collins College Publisher.
2. Morissans.(2002). *PsikologiKomunikasi*. Bogor: Ghalia Indonesia.
3. Rahmat, Jalaludin. (2005). *PsikologiKomunikasi*. Bandung: PT RemajaRosdakarya

**Nama Mata Kuliah** : **PSIKOLOGI KELUARGA**  
**Kode Mata Kuliah** : K600601221  
**Kredit Teori** : 2 sks  
**Kredit Praktikum** : - sks  
**Diskripsi Mata Kuliah** :

### **Capaian pembelajaran Lulusan (CPL) yang dibebankan pada mata kuliah:**

1. Kemampuan dalam penguasaan teori-teori kepribadian
2. Kemampuan dalam penguasaan konsep teoritis tentang perkembangan manusia dari konsepsi hingga usia lanjut
3. Kemampuan dalam penguasaan konsep teoritik komunikasi antar pribadi dan komunikasi massa
4. Kemampuan dalam penguasaan prinsip-prinsip pendekatan komunitas dalam mengupayakan peningkatan kesehatan mental
5. Kemampuan pemecahan masalah psikologis: Mampu menganalisis persoalan psikologis non-klinis dan persoalan perilaku, serta menyajikan alternatif pemecahan masalahnya yang sudah ada

### **Capaian Pembelajaran Mata Kuliah (CPMK)**

**Hard skill** :

1. Mahasiswa mampu menjelaskan konsep dasar teori psikologi serta menganalisis gejala psikologis individu, kelompok, dan organisasi

2. Mahasiswa mampu menganalisis dan mengoptimalkan tumbuh kembang anak secara individu maupun kelompok
3. Mahasiswa mampu menerapkan konsep teoritis dasar dalam bimbingan konseling yang mutakhir serta mampu memformulasikan prosedur penyelesaian masalah

**Soft skill** :

1. Mahasiswa mampu untuk berkomunikasi dengan baik dan efektif
2. Mahasiswa mampu bertoleransi serta berempati terhadap orang lain

**Materi ajar** :

1. Keluarga sebagai sebuah system
2. Praktek pengasuhan anak (*parenting*)
3. Pendidikan nilai dalam keluarga
4. Penanaman nilai dalam keluarga
5. Konflik dalam keluarga
6. Strategi pemecahan masalah konflik dalam keluarga

**Rujukan Pustaka** :

1. Dagun,S.M.2002. *Psikologi Keluarga*. Jakarta : Rineka Cipta
2. Kim,Uichol dkk.2010. Penterjemah : Helly Sutjipto. *Indigenous Psychology : Memahami seseorang berdasarkan konteksnya*. Yogyakarta :Pustaka Pelajar
3. Lestari, S. 2012. *Psikologi Keluarga : Penanaman Nilai dan Penanganan Konflik dalam Keluarga*. Jakarta :Kencana Prenada Media Grup
4. Walgito, Bimo. *Bimbingan dan Konseling Perkawinan*. Yogyakarta. Penerbit: yayasan penerbitan Fakultas Psikologi UGM.
5. Willis,S.S.2013. *Konseling Keluarga*. Bandung. Penerbit Alfabeta

**SEMESTER VII**

Nama Mata Kuliah : **HUBUNGAN INDUSTRIAL**  
 Kode Mata Kuliah : K700301221  
 Kredit Teori : 2 sks  
 Kredit Praktikum : - sks  
 Diskripsi Mata Kuliah :

**Capaian Pembelajaran Lulusan (CPL)**

Kemampuan dalam penguasaan konsep dan teori-teori dasar dalam Psikologi Industri dan Organisasi

**Capaian Pembelajaran Mata Kuliah (CPMK):**

1. Menjelaskan hubungan kerja yang terjadi tempat kerja
2. Menjelaskan peraturan perundangan Hubungan Industrial, prinsip negosiasi di tempat kerja, penyelesaian perselisihan di tempat kerja.

**Soft Skill:** Memiliki kemampuan bekerjasama dengan individu lain dan instansi/perusahaan.

### **Materi Ajaran**

1. Hubungan kerja
2. Undang-undang ketenagakerjaan dan hubungan industrial
3. Negosiasi kerja
4. Penyelesaian perselisihan di tempat kerja

**Nama Mata Kuliah** : **ASESMEN 4 (TES BAKAT DAN KREATIVITAS)**

**Kode Mata Kuliah** : K400701321

**Kredit Teori** : 3 sks

**Kredit Praktikum** : - sks

**Diskripsi Mata Kuliah :**

### **Capaian Pembelajaran Lulusan (CPL):**

1. Kemampuan dalam penguasaan konsep teoritis utama tentang proses dan fungsi mental manusia
2. Kemampuan dalam penguasaan konsep dasar dan prinsip-prinsip psikodiagnostik, teknik interview, teknik observasi, serta konsep teoritis yang mendasari tes psikologi
3. Mampu melakukan interview, observasi, tes psikologi yang diperbolehkan sesuai dengan prinsip psikodiagnostik dan Kode Etik Psikologi Indonesia.
4. Literasi Data: Mampu menyampaikan gagasan secara tertulis, menampilkan presentasi secara efektif, dan menggunakan teknologi informasi secara bertanggung jawab

### **Capaian Pembelajaran Mata Kuliah (CPMK):**

1. Menjelaskan teori-teori bakat
2. Menjelaskan dan mendemonstrasikan alat ungkap bakat
3. Mahasiswa mampu melakukan administrasi dan skoring tes bakat
4. Mempraktekkan diagnosis bakat dan pola bakat pada berbagai pekerjaan tugas
5. Mahasiswa mampu melakukan administrasi dan skoring Tes Kreativitas Figural
6. Mahasiswa mampu melakukan administrasi dan skoring Tes Kreativitas Verbal

**Soft Skill:** Mampu menyesuaikan diri dengan berbagai lingkungan yang berbeda

### **Materi Ajaran**

1. Jenis dan teori bakat
2. Bakat, minat dan prestasi kerja
3. Alat ungkap bakat
4. Pola bakat berbagai tugas atau pekerjaan
5. Praktek dan laporan diagnosis

## **BAB IV**

### **POLA PENGEMBANGAN KEMAHASISWAAN**

Pola pengembangan kemahasiswaan (Polbangmawa) merupakan suatu acuan yang dapat dipakai oleh Universitas Setia Budi dalam mengelola pengembangan kemahasiswaan untuk meningkatkan kualitas lulusan melalui program dan kegiatan kemahasiswaan. Kegiatan mahasiswa adalah segala kegiatan kurikuler dan/atau ekstrakurikuler yang dilakukan oleh mahasiswa, baik di dalam maupun di luar kampus. Kegiatan kurikuler adalah kegiatan pembelajaran yang diselenggarakan berdasarkan kurikulum yang bersifat wajib bagi mahasiswa. Kegiatan ekstrakurikuler adalah kegiatan mahasiswa yang merupakan kelengkapan dari kegiatan kurikuler, yang terdiri dari bidang penalaran dan kreativitas, kewirausahaan, kesejahteraan mahasiswa, minat dan bakat, organisasi kemahasiswaan.

Informasi layanan kemahasiswaan dapat diakses melalui SIM Kemahasiswaan dan Alumni di

**[www.kemahasiswaan.setiabudi.ac.id](http://www.kemahasiswaan.setiabudi.ac.id)**

#### **A. HAK DAN KEWAJIBAN MAHASISWA**

##### **1. Hak mahasiswa**

- a. Mendapatkan pendidikan agama yang dianutnya, dan diajarkan oleh pendidik yang seagama
- b. Mendapatkan pelayanan pendidikan sesuai dengan minat, bakat dan kemampuannya.
- c. Mendapatkan beasiswa bagi yang berprestasi, yang orang tuanya tidak mampu membiayai pendidikan.
- d. Mendapatkan biaya pendidikan bagi mereka yang orang tuanya tidak mampu membiayai pendidikannya.
- e. Pindah ke program pendidikan pada jalur dan satuan pendidikan lain yang setara setelah menempuh pendidikan selama 1 tahun.
- f. Menyelesaikan program pendidikan sesuai dengan kecepatan belajar masing masing dan tidak menyimpang dari ketentuan batas waktu yang ditetapkan.
- g. Menggunakan kebebasan akademik secara bertanggung jawab untuk menuntut ilmu dan mengkaji ilmu sesuai dengan norma dan susila yang berlaku dalam lingkungan akademik.
- h. Memanfaatkan fasilitas perguruan tinggi dalam rangka kelancaran proses pembelajaran.
- i. Mendapat bimbingan dari dosen yang bertanggung jawab atas program studi yang diikutinya dalam penyelesaian studinya.
- j. Memperoleh layanan informasi yang berkaitan dengan Program Studi yang diikutinya serta hasil belajarnya.
- k. Memperoleh layanan kesejahteraan sesuai dengan peraturan perundang undangan yang berlaku.
- l. Memanfaatkan sumber daya perguruan tinggi melalui perwakilan/organisasi kemahasiswaan untuk mengurus dan mengatur kesejahteraan, minat dan tata kehidupan bermasyarakat.
- m. Ikut serta dalam kegiatan organisasi mahasiswa perguruan tinggi yang bersangkutan.
- n. Memperoleh pelayanan khusus bilamana menyandang cacat.

##### **2. Kewajiban mahasiswa**

- a. Menjaga norma-norma pendidikan untuk menjamin keberlangsungan proses dan keberhasilan pendidikan.
- b. Mematuhi semua peraturan / ketentuan yang berlaku di Universitas Setia Budi.
- c. Ikut memelihara sarana dan prasarana serta kebersihan, ketertiban dan keamanan Universitas Setia Budi.

- d. Menghargai ilmu pengetahuan, teknologi dan atau kesenian.
- e. Menjaga kewibawaan dan nama baik Universitas Setia Budi.
- f. Menjunjung tinggi kebudayaan nasional.
- g. Ikut menanggung biaya penyelenggaraan pendidikan, kecuali bagi peserta didik yang dibebaskan dari kewajiban tersebut sesuai dengan peraturan perundang-undangan yang berlaku.

## **B. ORGANISASI KEMAHASISWAAN**

Organisasi kemahasiswaan USB diselenggarakan berdasarkan prinsip dari, untuk dan oleh mahasiswa dengan memberikan peranan dan keleluasaan kepada mahasiswa, dengan tetap mengacu pada rambu-rambu dan ketentuan yang berlaku. Organisasi kemahasiswaan USB bertujuan untuk pengembangan diri potensi mahasiswa sebagai insan akademis dan calon ilmuwan ke arah perluasan wawasan dan penguatan kecendekiawanan serta integritas kepribadian untuk mencapai tujuan Pendidikan Tinggi. Kedudukan organisasi kemahasiswaan di USB merupakan kelengkapan non-struktural, untuk yang di tingkat Universitas ditetapkan dengan Surat Keputusan Rektor dan di tingkat Fakultas dan Program Studi ditetapkan dengan Surat Keputusan Dekan. Organisasi kemahasiswaan USB merupakan wadah kegiatan ekstrakurikuler bagi mahasiswa untuk melengkapi kegiatan kurikuler yang disalurkan melalui lembaga organisasi kemahasiswaan yang ada di USB.

Organisasi kemahasiswaan paling sedikit memiliki fungsi untuk:

1. Mewadahi kegiatan mahasiswa dalam mengembangkan bakat, minat, dan potensi mahasiswa;
2. Mengembangkan kreativitas, kepekaan, daya kritis, keberanian, dan kepemimpinan, serta rasa kebangsaan;
3. Memenuhi kepentingan dan kesejahteraan mahasiswa; dan
4. Mengembangkan tanggung jawab sosial melalui kegiatan Pengabdian kepada Masyarakat.

Lembaga Organisasi Kemahasiswaan Universitas Setia Budi terdiri dari:

1. Tingkat Universitas
  - a. Badan Eksekutif Mahasiswa (BEM)
  - b. Badan Legislatif Mahasiswa (BLM)
  - c. Unit Kegiatan Mahasiswa (UKM)
2. Tingkat Fakultas:
  - a. Badan Legislatif Mahasiswa (BLM)
  - b. Badan Eksekutif Mahasiswa (BEM)
3. Tingkat Program Studi: Himpunan Mahasiswa Jurusan (HMJ)/Himpunan Mahasiswa Program Studi (Himaprodi)

## **C. RUANG LINGKUP KEGIATAN KEMAHASISWAAN**

### **1. Bidang penalaran, keilmuan, kreativitas, kewirausahaan**

Program dan kegiatan kemahasiswaan yang bertujuan menanamkan sikap ilmiah, merangsang daya kreasi dan inovasi, meningkatkan kemampuan meneliti dan menulis karya ilmiah, pemahaman profesi, dan kerja sama mahasiswa dalam tim. Kegiatan yang bisa diikuti adalah:

- a. Program Kreativitas Mahasiswa (PKM)
- b. Pekan Ilmiah Mahasiswa Tingkat Nasional (PIMNAS)
- c. Kompetisi Bisnis Mahasiswa Indonesia (KBMI)
- d. Expo Kewirausahaan Mahasiswa Indonesia (KMI EXPO)
- e. Program Pembinaan Mahasiswa Wirausaha (P2MW)

- f. Pemilihan Mahasiswa Berprestasi (Mawapres)
- g. *National University Debating Championship* (NUDC)
- h. Kompetisi Nasional Matematika dan Ilmu Pengetahuan Alam (KNMIPA-PT)
- i. Kompetisi Pemikiran Kritis Mahasiswa (KPKM)
- j. Kompetisi Debat Mahasiswa Indonesia (KDMI)
- i. Lomba Karya Tulis Ilmiah
- j. Seminar akademik
- k. Riset institusional
- l. Latihan Kepemimpinan Mahasiswa
- m. Kunjungan studi bidang kelembagaan dan keilmuan
- n. Kompetisi bidang penalaran lainnya

### 1. Bidang minat dan bakat mahasiswa

Program dan kegiatan kemahasiswaan yang bertujuan untuk meningkatkan kemampuan mahasiswa dalam manajemen praktis, berorganisasi, menumbuhkan apresiasi terhadap olahraga dan seni, cinta alam, jurnalistik, dan bakti sosial. Kegiatan yang bisa diikuti adalah :

- a). Latihan Keterampilan Manajemen Mahasiswa (LKMM)
  - b). Unit Kegiatan Mahasiswa
    - 1). Bidang Olah Raga
      - a. UKM Sepak Bola
      - b. UKM Bola Volley
      - c. UKM Bola Basket
      - d. UKM Bulu Tangkis
      - e. UKM Mahasiswa Pecinta Alam
        - Mahasiswa Pecinta Alam Universitas Setia Budi (MPA USB)
        - Wahana Pecinta Alam (Wapala) Exess
        - Mahasiswa Pecinta Alam (Mapala) Kalbugiri
        - Mahasiswa Pecinta Alam (Mapala) Akafapala
    - 2). Bidang Kerohanian
      - a. UKM Forum Silaturahmi Mahasiswa Islam (Fosmi)
      - b. UKM Persekutuan Mahasiswa Kristen (PMK) Katharos
      - c. UKM Komunitas Mahasiswa Katolik (KMK) St. Priska
    - 3). Bidang Kesenian
      - a. UKM Paduan Suara Mahasiswa (PSM) Acuto Choir
      - b. UKM Teater Hitam Putih
      - c. UKM Karawitan *Sak Deg Sak Nyet*
    - 4). Bidang Kesehatan
      - a. UKM Korps Suka Rela (KSR) Palang Merah Indonesia Unit USB
    - 5). Bidang Multi Media
      - a. UKM Multimedia Karya Kita
    - 6). Bidang Kewirausahaan
      - a. Pusat Kewirausahaan Mahasiswa
  - c). *English Club*
  - d) Pusat Informasi Konseling-Remaja (PIK-R Candra Kusuma)
  - e) Riset dan Pengkaryaan Mahasiswa (RISTEKSA)
- a) Program kompetisi minat bakat nasional yang diselenggarakan Kemenristekdikti
- 1). Pekan Olahraga Mahasiswa Tingkat Nasional (Pomnas)

- 2). Pekan Seni Mahasiswa Nasional (Peksiminas)
- 3). Musabaqatilawatil Qur'an (MTQ) Mahasiswa Nasional
- 4). Festival Film Mahasiswa Indonesia (FFMI)
- 5) Program Hibah Bina Desa (PHBD)
- 6). Program kompetisi minat bakat lainnya

## **2. Bidang kesejahteraan mahasiswa**

- a. Beasiswa
- b. Asuransi Kesehatan/Kecelakaan
- c. Bimbingan Konseling
- d. Dana sosial USB
- e. Pos Kesehatan

## **D. BIDANG PENALARAN, KEILMUAN, KREATIVITAS, KEWIRAUSAHAAN**

### **1. PROGRAM KREATIVITAS MAHASISWA (PKM)**

**(Sumber : Pedoman PKM Tahun 2022)**

**Pedoman PKM selalu diperbaharui setiap tahunnya yang dapat diunduh di [www.kemahasiswaan.setiabudi.ac.id](http://www.kemahasiswaan.setiabudi.ac.id)**

Lulusan Perguruan Tinggi dituntut untuk memiliki *academic knowledge, skill of thinking, management skill, dan communication skill*. Kekurangan atas salah satu dari keempat keterampilan/kemahiran tersebut dapat menyebabkan berkurangnya mutu lulusan. Sinergisme akan tercermin melalui kemampuan lulusan dalam kecepatan menemukan solusi atas persoalan atau yang dihadapinya. Perilaku dan pemikiran yang ditunjukkan akan bersifat konstruktif realistis, artinya kreatif (unik dan bermanfaat) serta dapat diwujudkan. Kemampuan berpikir dan bertindak kreatif pada hakekatnya dapat dilakukan setiap manusia apalagi yang menikmati pendidikan tinggi.

Kreativitas merupakan penjelmaan integratif dari tiga faktor utama dalam diri manusia, yaitu: pikiran (kognitif), perasaan (afektif), dan keterampilan (psikomotorik). Dalam faktor pikiran terdapat imajinasi, persepsi dan nalar. Faktor perasaan terdiri dari emosi, estetika, dan harmonisasi. Sedangkan faktor keterampilan mengandung bakat, faal tubuh, dan pengalaman. Dengan demikian, agar mahasiswa dapat mencapai level kreatif, ketiga faktor termaksud diupayakan agar optimal dalam sebuah kegiatan yang diberi nama Program Kreativitas Mahasiswa (PKM).

Kegiatan pendidikan, penelitian dan pengabdian kepada masyarakat yang selama ini sarat dengan partisipasi aktif mahasiswa, diintegrasikan ke dalam satu wahana, yaitu PKM. PKM dikembangkan untuk mengantarkan mahasiswa mencapai taraf pencerahan kreativitas dan inovasi berlandaskan penguasaan sains dan teknologi serta keimanan yang tinggi. Dalam rangka mempersiapkan diri menjadi pemimpin yang cendekiawan, wirausahawan serta berjiwa mandiri dan arif, mahasiswa diberi peluang untuk mengimplementasikan kemampuan, keahlian, sikap, tanggungjawab, membangun kerjasama tim maupun mengembangkan kemandirian melalui kegiatan yang kreatif dalam bidang ilmu yang ditekuni. PKM dialokasikan di Direktorat Kemahasiswaan, Direktorat Jenderal Pembelajaran dan Kemahasiswaan (Belmawa), Kementerian Riset, Teknologi dan Pendidikan Tinggi, bagi seluruh Perguruan Tinggi melalui penyediaan dana yang bersifat kompetitif, akuntabel dan transparan.

PKM secara umum bertujuan untuk meningkatkan iklim akademik yang kreatif, inovatif, visioner, solutif dan mandiri. Meningkatkan mutu peserta didik (mahasiswa) di Perguruan Tinggi agar kelak dapat menjadi anggota masyarakat yang memiliki kemampuan akademis dan/atau profesional yang dapat menerapkan, mengembangkan dan meyebarluaskan ilmu pengetahuan, teknologi dan/atau kesenian serta memperkaya budaya nasional. PKM mencakup 8 (delapan) bidang yang masing -



masing memiliki tujuan spesifik.

Tujuan PKM adalah memandu mahasiswa menjadi pribadi yang :

- (1) tahu aturan, taat aturan
- (2) kreatif, inovatif dan
- (3) objektif kooperatif dalam membangun KEBHINEKATUNGGALIKAN intelektual.

PKM menumbuh kembangkan *HOTS (Higher Order Thinking Skills), Creative Thinking, Critical Thinking* melalui implementasi filosofi Tri Dharma Perguruan Tinggi yaitu (1) Pendidikan dan pengajaran, (2) Penelitian dan pengembangan, (3) Pengabdian kepada masyarakat.

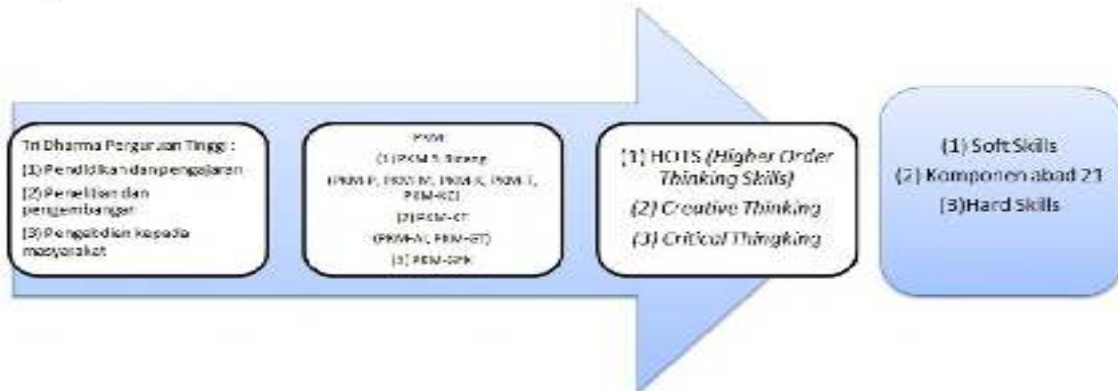

**Gambar 1. Filosofi PKM**

Jenis Program Kreativitas Mahasiswa (PKM) yaitu:

1. Program Kreativitas Mahasiswa Penelitian (PKM-P)
  - i. Program Kreativitas Mahasiswa Riset Eksakta (PKM-RE)
  - ii. Program Kreativitas Mahasiswa Riset Sosial Humaniora (PKM-RSH)
2. Program Kreativitas Mahasiswa Penerapan IPTEK (PKM-PI)
3. Program Kreativitas Mahasiswa Kewirausahaan (PKM-K)
4. Program Kreativitas Mahasiswa Pengabdian Masyarakat (PKM-M)
5. Program Kreativitas Mahasiswa Karsa Cipta (PKM-KC)
6. Program Kreativitas Mahasiswa Video Gagasan Konstruktif (PKM-VGK)
7. Program Kreativitas Mahasiswa Gagasan Futuristik Tertulis (PKM-GFT)
8. Program Kreativitas Mahasiswa Artikel Ilmiah (PKM-AI)

**Tabel 1 Kriteria Program Kreativitas Mahasiswa (PKM)**

Inti Kegiatan	Kriteria keilmuan	Pendi-dikan	Jumlah Mhs**	Pendanaan (Rp. Juta)	Luaran
<b>PKM Riset Eksakta (PKM-RE)*</b>					
Pengamatan mendalam berbasis iptek untuk mengungkap informasi baru bidang Eksakta	Sesuai bidang ilmu, kolaborasi lintas bidang dianjurkan	D3; D4; S1	3 - 5	5 - 7	1. Laporan Kemajuan 2. Laporan Akhir 3. Artikel Ilmiah
<b>PKM Riset Sosial Humaniora (PKM-RSH)*</b>					
Pengamatan mendalam berbasis iptek mengungkap informasi baru bidang Sosial Humaniora dan Seni	Sesuai bidang ilmu, kolaborasi lintas bidang dianjurkan	D3; D4; S1	3 - 5	5 - 7	1. Laporan Kemajuan 2. Laporan Akhir 3. Artikel Ilmiah
<b>PKM Kewirausahaan (PKM-K)*</b>					
Produk iptek sebagai komoditas usaha mahasiswa	Tidak harus sesuai bidang ilmu, kolaborasi lintas bidang dianjurkan	D3; D4; S1	3 - 5	5 - 7	1. Laporan Kemajuan 2. Laporan Akhir 3. Produk Usaha
<b>PKM Pengabdian Kepada Masyarakat (PKM-PM)*</b>					
Solusi iptek (teknologi/manajemen) bagi mitra non profit	Tidak harus sesuai bidang ilmu, kolaborasi lintas bidang dianjurkan	D3; D4; S1	3 - 5	5 - 7	1. Laporan Kemajuan 2. Laporan Akhir 3. Buku Pedoman Mitra

PKM Penerapan Iptek (PKM-PI)*					
Solusi iptek (teknologi/ manajemen) bagi mitra profit	Sesuai bidang ilmu, kolaborasi lintas bidang dianjurkan	D3; D4; S1	3 - 5	5 - 7	1. Laporan Kemajuan 2. Laporan Akhir 3. Buku Pedoman Mitra
PKM Karya Cipta (PKM-KC)*					
Karya berupa hasil konstruksi karya yang fungsional	Sesuai bidang ilmu, kolaborasi lintas bidang dianjurkan	D3; D4; S1	3 - 5	5 - 7	1. Laporan Kemajuan 2. Laporan Akhir 3. Prototipe/Produk Fungsional
PKM Karya Inovatif (PKM-KI)*					
Karya berupa hasil karya fungsional inovatif solutif skala penuh, berbasis iptek, siap diproduksi masal	Sesuai bidang ilmu, kolaborasi lintas bidang dianjurkan	D3; D4; S1	3 - 5	5 - 7	1. Laporan Kemajuan 2. Laporan Akhir 3. Produk Fungsional Skala Penuh
PKM Video Gagasan Konstruktif (PKM-VGK)*					
Isu SDGs dan isu Nasional	Tidak harus sesuai bidang ilmu, kolaborasi lintas bidang dianjurkan	D3; D4; S1	3 - 5	5 - 7	1. Laporan Kemajuan 2. Laporan Akhir 3. Video YouTube
PKM Gagasan Futuristik Tertulis (PKM-GFT)*					
Karya tulis memuat ide berupa konsep perubahan di masa depan	Tidak harus sesuai bidang ilmu, kolaborasi lintas bidang dianjurkan	D3; D4; S1	3 - 5	Insentif 2,5	Artikel Gagasan
PKM Artikel Ilmiah (PKM-AI)					
Artikel ilmiah hasil kegiatan akademik mahasiswa	Sesuai bidang ilmu, kolaborasi lintas bidang dianjurkan	D3; D4; S1	3 - 5	Insentif 2,5	Artikel Ilmiah

\*Program yang bermuara di PIMNAS \*\*Pada tahun pelaksanaan PKM dan PIMNAS yang bersangkutan belum menjadi sarjana (untuk S1), Sarjana Terapan (untuk D4), atau Ahli Madya (untuk D3) dan yang bersangkutan tidak sedang mengikuti pendidikan profesi dan koas (farmasi, kedokteran, kedokteran hewan, kedokteran gigi, dan lain-lain)

**Tabel 2. Karakteristik Umum Setiap Bidang PKM**

Bidang PKM	Penjelasan Umum
PKM-RE	PKM-RE meliputi riset yang mengungkap hubungan sebab-akibat, aksi-reaksi, rancang bangun, eksplorasi, materi alternatif, desain produk atraktif, <i>blue print</i> dan sejenisnya atau identifikasi senyawa kimia aktif.
PKM-RSH	PKM-RSH meliputi riset yang mengungkap hubungan sebab-akibat, penelitian deskriptif tentang perilaku sosial, ekonomi, pendidikan, seni dan budaya masyarakat baik terkait dengan kearifan lokal maupun perilaku kontemporer.
PKM-K	PKM-K bertujuan untuk menumbuhkan pemahaman dan keterampilan mahasiswa dalam menghasilkan komoditas unik serta merintis kewirausahaan yang berorientasi pada profit. Unsur utama yang ditetapkan adalah tingkat intelektual dan kreativitasnya. Pelaku utama adalah mahasiswa, sementara pihak lainnya hanya sebagai faktor pendukung.
PKM-PM	PKM-PM bertujuan untuk menumbuhkan empati mahasiswa kepada persoalan yang dihadapi masyarakat melalui penerapan iptek yang menjadi solusi tepat bagi persoalan atau kebutuhan masyarakat yang tidak berorientasi pada profit.



PKM-PI	PKM-PI bertujuan untuk membuka wawasan iptek mahasiswa terhadap persoalan yang dihadapi dunia usaha (usaha mikro sampai perusahaan besar) atau masyarakat yang berorientasi pada profit. Solusi iptek yang diimplementasikan harus merupakan respon persoalan prioritas yang disampaikan calon mitra.
PKM-KC	PKM-KC bertujuan membentuk kemampuan mahasiswa mengkreasikan sesuatu yang baru dan fungsional atas dasar karsa dan nalarnya. Karya cipta tersebut bisa saja belum memberikan kemanfaatan langsung bagi pihak lain. PKM-KC tidak meniru produk eksisting baik di dalam maupun luar negeri, kecuali memodifikasi prinsip dan/atau fungsinya.
PKM-KI	PKM-KI bertujuan untuk menumbuhkan kepekaan mahasiswa terhadap problematika faktual di masyarakat atau dunia usaha, dan sekaligus mengasah kreativitas mahasiswa untuk menghasilkan karya fungsional inovatif yang solutif berbasis iptek. Luaran utama berupa produk skala penuh (skala 1:1), jadi bukan merupakan prototipe.
PKM-VGK	PKM-VGK bertujuan untuk memotivasi partisipasi mahasiswa dalam mengelola imajinasi, persepsi dan nalarnya, memikirkan tata kelola yang

	konstruktif sebagai upaya pencapaian tujuan SDGs di Indonesia maupun solusi keprihatinan bangsa Indonesia.
PKM-GFT	PKM-GFT bertujuan untuk meningkatkan daya imajinasi mahasiswa dalam merespon tantangan zaman, umumnya berupa konsep perubahan dan/atau pengembangan dari berbagai aspek berbangsa, bersifat futuristik, jangka panjang, tetapi berpotensi untuk direalisasikan.
PKM-AI	PKM-AI bertujuan untuk memberi pengalaman mahasiswa menghasilkan karya tulis ilmiah. Bidang ini merupakan program penulisan artikel ilmiah yang bersumber dari hasil kegiatan akademik lainnya dalam bidang pendidikan, penelitian atau pengabdian kepada masyarakat (misalnya studi kasus, praktik lapang, KKN, PKM pendanaan yang tidak lolos PIMNAS, magang, dan lain-lain) yang merupakan hasil kerja kelompok.

Secara ringkas alur awal perjalanan 7 (tujuh) bidang PKM dan muaranya adalah sebagai berikut :

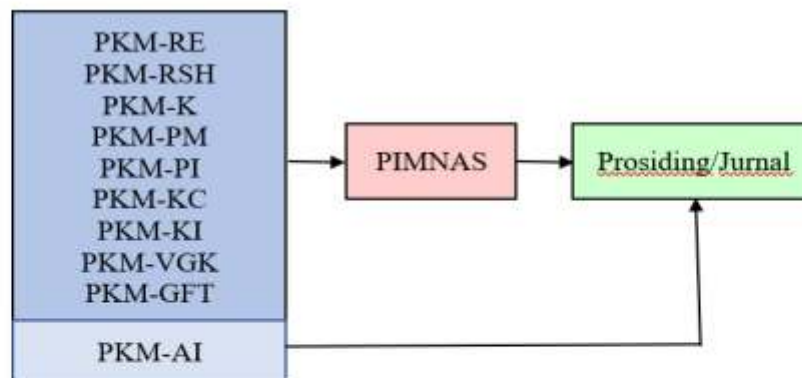

**Gambar 2. Bidang dan Muara PKM**

Seluruh bidang PKM bermuara di PIMNAS, kecuali PKM-AI karena wujudnya sudah berupa artikel ilmiah yang siap dipublikasi.

Secara detail kriteria dan tatacara pendaftaran, dilihat di :

- Pengumuman di website [kemahasiswaan.setiabudi.ac.id](http://kemahasiswaan.setiabudi.ac.id)
- Pengumuman di website <https://simbelmawa.ristekdikti.go.id/>
- Pedoman PKM yang dikeluarkan Ditjen Belmawa Kemenristekdikti yang setiap tahunnya diperbarui.

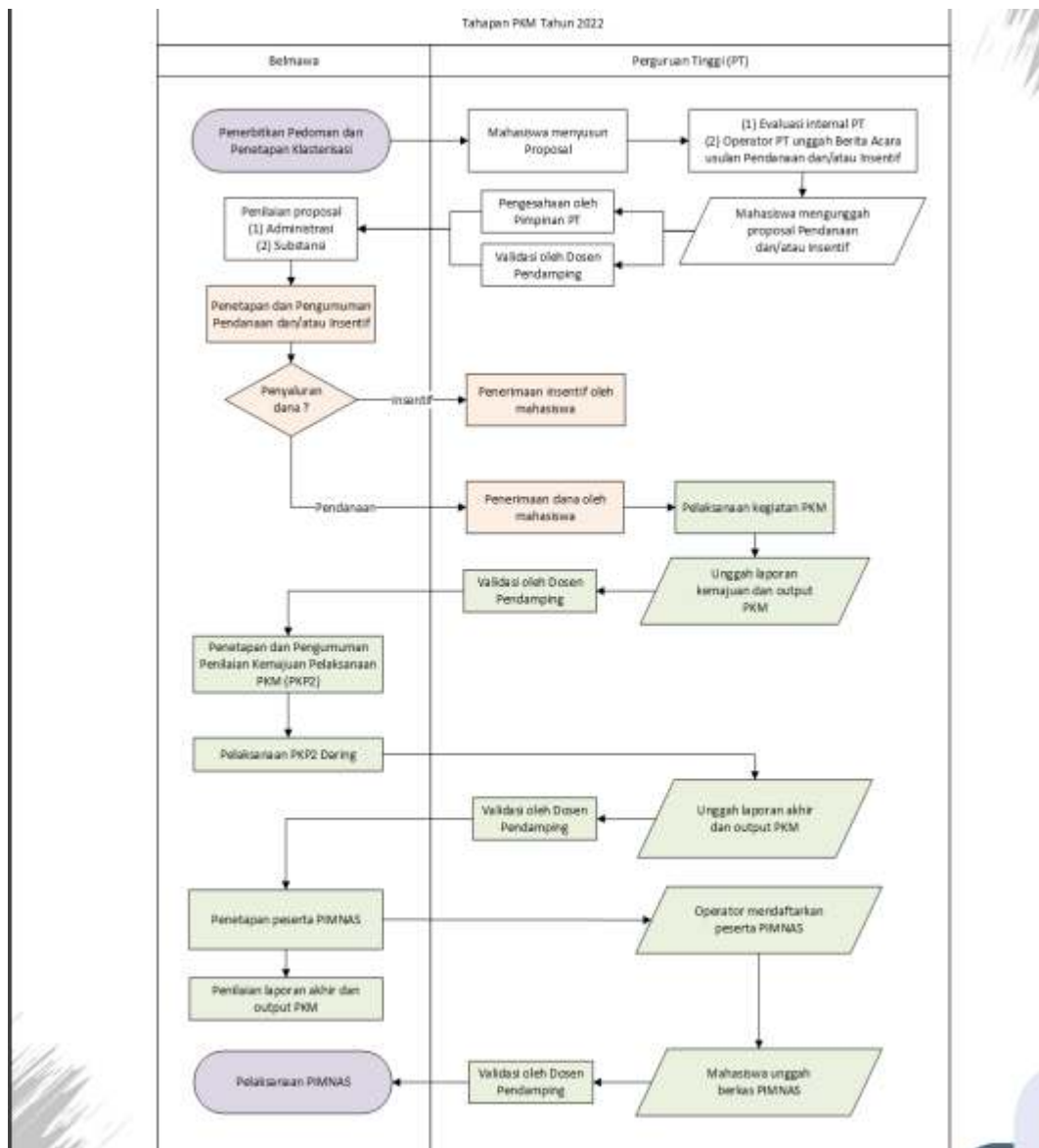

**Gambar 3. Diagram alir tahapan pengusulan PKM sampai dengan PIMNAS**

Evaluasi proposal dilakukan dalam dua tahap, yaitu pra-evaluasi dan *desk* evaluasi. Pra-evaluasi dilakukan oleh penilai untuk ditentukan lolos tidaknya mengikuti tahap *desk* evaluasi. Dalam melakukan pra-evaluasi, penilai akan menitikberatkan pada aspek-aspek berikut:

- a. kesesuaian persyaratan administrasi wajib (tanggal-bulan-tahun proposal, tandatangan pengusul-dosen pembimbing-tandatangan ketua dan cap lembaga PT, biodata yang ditandatangani, jumlah dan nomor halaman, surat pernyataan ketua pelaksana atau mitra untuk PKM-T dan PKM-M, dan lain-lain), format Proposal dan penulisan;
- b. kesesuaian program yang diajukan dengan bidang PKM yang dipilih; dan
- c. tingkat kreativitas proposal (hindari pengulangan topik, perhatikan bobot tantangan intelektual).

## **2. PEKAN ILMIAH MAHASISWA TINGKAT NASIONAL (PIMNAS)**

**(Sumber : Pedoman PKM Tahun 2022)**

**Pedoman PKM selalu diperbaharui setiap tahunnya yang dapat diunduh di [www.kemahasiswaan.setiabudi.ac.id](http://www.kemahasiswaan.setiabudi.ac.id)**

PIMNAS merupakan tahap terakhir dari pelaksanaan kegiatan PKM dan sebagai wadah bagi mahasiswa untuk mempresentasikan, saling berkomunikasi melalui produk kreasi intelektual berskala nasional. Mahasiswa peserta PIMNAS diharapkan dapat memperoleh manfaat yang besar bagi peningkatan kreativitas di bidang ilmunya masing-masing. Oleh karena itu, selama PIMNAS berlangsung para mahasiswa dituntut agar mampu menunjukkan level tertinggi kreativitas dan kemanfaatan produk intelektualnya. Dengan demikian, kritik, saran dan pujian yang diperoleh akan menjadi komponen penting bagi mahasiswa dalam upayanya meningkatkan kinerja akademik di kemudian hari. Konsekuensinya, fasilitas media dan sarana yang diperlukan untuk berkomunikasi antar mahasiswa atau kelompok mahasiswa di PIMNAS harus tersedia dan bermutu. Hal ini diperlukan untuk memaksimalkan mahasiswa dalam menampilkan hasil kreasi intelektualnya, baik di kelas maupun di ruang- ruang pameran poster. Di samping itu, tuntutan akan Tim juri yang bermutu dan transparan juga terpenuhi agar seluruh mahasiswa peserta PIMNAS memperoleh informasi akademik dan wirausahawan tangguh dengan baik, sehingga dapat meletakkannya pada posisi tawar lebih tinggi.

PIMNAS merupakan puncak kegiatan ilmiah mahasiswa berskala nasional dan diselenggarakan di Perguruan Tinggi yang ditetapkan Ditjen Belmawa atas kesediaan dan kesepakatan seluruh pimpinan Perguruan Tinggi. PIMNAS sebagai forum pertemuan ilmiah dan komunikasi produk kreasi mahasiswa, diikuti mahasiswa atau kelompok mahasiswa melalui jalur PKM dan non PKM. Tujuan PIMNAS adalah :

- a. menjadi media dan sarana komunikasi mahasiswa seluruh Indonesia;
- b. membuka peluang bagi pengembangan potensi mahasiswa dalam kegiatan ilmiah;
- c. mempertajam wawasan dan meningkatkan kreativitas mahasiswa dalam pengembangan ilmu pengetahuan, teknologi dan seni;
- d. meningkatkan posisi tawar mahasiswa di dunia kerja atau masyarakat;
- e. memberi umpan balik terhadap proses belajar mengajar di Perguruan Tinggi;
- f. meningkatkan ketrampilan mahasiswa dalam menyampaikan karya intelektualnya pada suatu forum ilmiah;
- g. mempererat kerjasama akademik dan tali persaudaraan dalam bingkai NKRI.

Penilaian penentuan peserta PIMNAS oleh Ditjen Belmawa adalah : 30% nilai proposal PKM, 20% nilai laporan kemajuan PKM; dan 50% nilai pelaksanaan/monev PKM

## **3. PROGRAM KOMPETISI BISNIS MAHASISWA INDONESIA (KBMI)**

**(Sumber : Pedoman Program Kompetisi Bisnis Mahasiswa Indonesia (KBMI) Tahun 2021)**

**Pedoman selalu diperbaharui setiap tahunnya yang dapat diunduh di [www.kemahasiswaan.setiabudi.ac.id](http://www.kemahasiswaan.setiabudi.ac.id)**

Kementerian Riset, Teknologi, dan Pendidikan Tinggi (Kemristekdikti) melalui Direktorat Kemahasiswaan, Direktorat Jenderal Pembelajaran dan Kemahasiswaan (Ditjen Belmawa) terus berupaya mengembangkan dan memperbanyak jumlah mahasiswa berwirausaha. Dalam rangka mendorong munculnya wirausahawan muda di perguruan tinggi, Ditjen Belmawa Kemristekdikti menyelenggarakan Kompetisi Bisnis Mahasiswa Indonesia (KBMI). Pelaksanaan KBMI akan terus ditingkatkan kualitasnya dalam rangka memberikan motivasi berwirausaha dan pengembangan usaha di kalangan mahasiswa dengan harapan dapat diadopsi menjadi sebuah sistem pembinaan berwirausaha di perguruan tinggi.

Program KBMI diharapkan mampu mendukung visi-misi pemerintah yang tertuang dalam Renstra Kemenristekdikti untuk pengembangan wirausaha baru dalam mewujudkan kemandirian bangsa melalui pengembangan pendidikan dan pelatihan kewirausahaan. Program KBMI diharapkan juga dapat menghasilkan karya kreatif, yang inovatif dalam membuka peluang bisnis yang berguna bagi mahasiswa setelah menyelesaikan studi. Program KBMI menitikberatkan pada orientasi ide bisnis, proses usaha dan hasil usaha (profit).

Program KBMI berupa :

- Fasilitas bantuan permodalan dari Kemenristekdikti dan pendampingan usaha dari Perguruan Tinggi.
- Komponen biaya pemodalannya yang diberikan sebesar Rp 10.000.000,00 s/d Rp 40.000.000,00.

Tahapan KBMI :

- a. pengusulan proposal
- b. pelatihan rencana bisnis
- c. penetapan penerima hibah KBMI
- d. pendampingan wirausaha
- e. monitoring evaluasi
- f. Ekspo KMI sebagai puncak rangkaian kegiatan KBMI.



**Gambar 4. Diagram tahapan KBMI**

Adapun tujuan program Kompetisi Bisnis Mahasiswa Indonesia adalah:

- a. Menumbuhkan karakter wirausaha
- b. Menumbuhkembangkan wirausaha baru kreatif yang inovatif berbasis teknologi;
- c. Membantu mahasiswa dalam menentukan keunikan bisnis berbasis teknologi dengan menemukan celah pasar yang tepat untuk meningkatkan peluang keberhasilan bisnis.

Kriteria dan persyaratan pengusul dilihat di :

- Pengumuman di website *kemahasiswaan.setiabudi.ac.id*
- Pengumuman di website *https://sim-pkmi.ristekdikti.go.id/*
- Pedoman KBMI yang dikeluarkan Ditjen Belmawa Kemenristekdikti yang setiap tahunnya diperbarui.

**Tabel 3. Jadwal pelaksanaan Program Kompetisi Bisnis Mahasiswa Indonesia (KBMI)**

No.	Kegiatan	Waktu
1	Pengajuan proposal oleh perguruan tinggi	Maret s.d April
2	Pengumuman hasil seleksi	Mei
3	Pelaksanaan Kegiatan	Juni
4	Monev	Agustus
5	Laporan Akhir	Oktober

#### 4. EXPO KEWIRAUSAHAAN MAHASISWA INDONESIA (EXPO KMI)

(Sumber : Pedoman Program Expo Kewirausahaan Mahasiswa Indonesia (EXPO KMI) Tahun 2020)

Expo Kewirausahaan Mahasiswa Indonesia (Expo KMI) merupakan ajang pertemuan mahasiswa wirausaha se-Indonesia yang telah dibekali dengan pengetahuan, keterampilan dan sikap atau jiwa wirausaha. Para mahasiswa tersebut adalah *agent of change* yang dapat mengubah pola pikir (*mindset*) mahasiswa lainnya dan masyarakat pada umumnya dari pola pikir pencari kerja (*job seeker*) menjadi pencipta lapangan kerja (*job creator*). Mahasiswa tersebut adalah para pemuda yang



berpotensi menjadi pengusaha sukses dan tangguh dalam menghadapi tantangan persaingan bisnis global.

Program ini juga bertujuan untuk mendorong kelembagaan atau unit kewirausahaan di perguruan tinggi agar dapat mendukung pengembangan program-program kewirausahaan. Sebagai hasil akhir, diharapkan terjadinya penurunan angka pengangguran lulusan pendidikan tinggi. Expo KMI juga merupakan ajang para mahasiswa se-Indonesia untuk memamerkan dan mempromosikan produk mereka, ajang pertukaran ide dan kreativitas bisnis antar mahasiswa, tempat menimba ilmu dari usahawan muda yang sukses, dan sebagai wadah memperlebar jaringan usaha. Sehingga, para mahasiswa tersebut diharapkan mendapatkan pengetahuan, ide, keterampilan, jaringan dan sikap atau jiwa wirausaha tangguh ketika mereka terjun ke masyarakat setelah mereka menyelesaikan studi mereka diperguruan tinggi masing-masing. Tujuan dari pelaksanaan Expo KMI adalah sebagai berikut:

- a. Sebagai panggung untuk menampilkan kreativitas wirausaha mahasiswa Indonesia.
- b. Sebagai forum bagi pengusaha muda perguruan tinggi untuk dapat membangun kerjasama dan jaringan dengan berbagai pengusaha lain di seluruh Indonesia.

Expo KMI se Indonesia akan dilaksanakan sekitar bulan Oktober-November setiap tahunnya di Perguruan tinggi penyelenggara ditetapkan berdasarkan Surat Keputusan Ditjen Belmawa, Kemenristekdikti. Pada KMI Expo akan dipilih KMI Award yang meliputi Kategori Wirausaha Terbaik dan *Stand* Terbaik. KMI Award Kategori Wirausaha Terbaik berdasarkan pada konsep “*Real Bussiness Competition*”, sehingga fokus pada penilaian keunggulan kinerja dan profesionalisme dari wirausaha yang dijalankan yang dibagi ke dalam 5 kategori yaitu:

- a. Industri makanan dan minuman
- b. Industri Jasa dan Perdagangan
- c. Industri Teknologi
- d. Industri Kreatif
- e. Industri Produksi/Budidaya

## 5. PEMILIHAN MAHASISWA BERPRESTASI (PILMAPRES)

(Sumber : Pedoman Pemilihan Mahasiswa Berprestasi (PILMAPRES) Program Sarjana dan Diploma Tahun 2022)

Pedoman selalu diperbaharui setiap tahunnya yang dapat diunduh di [www.kemahasiswaan.setiabudi.ac.id](http://www.kemahasiswaan.setiabudi.ac.id)

Tujuan Pilmapres adalah :

- a. Memilih dan memberikan penghargaan kepada mahasiswa yang meraih prestasi/capaian unggul dan membanggakan dalam kegiatan intrakurikuler, kokurikuler, dan ekstrakurikuler di Universitas Setia Budi.
- b. Memotivasi mahasiswa Universitas Setia Budi untuk melaksanakan kegiatan intrakurikuler, kokurikuler, dan ekstrakurikuler sebagai wahana untuk menyeimbangkan *hard skills* dan *soft skills* mahasiswa.
- c. Sebagai bentuk kepedulian Universitas Setia Budi dalam mengembangkan untuk mengembangkan budaya akademik yang dapat memfasilitasi mahasiswa mencapai prestasi/capaian unggul dan membanggakan secara berkesinambungan.

Persyaratan pokok Pilmapres :

- a. Warga Negara Republik Indonesia.
- b. Terdaftar di PD-Dikti dan aktif sebagai mahasiswa program Diploma maksimal semester IV dan program Sarjana Sarjana maksimal semester VI.



- c. Peserta berusia tidak lebih dari 22 tahun pada tanggal 1 Januari untuk program Sarjana dan tidak lebih 21 tahun untuk program Diploma yang dibuktikan dengan Kartu Tanda Penduduk (KTP).
- d. Indeks Prestasi Kumulatif (IP seluruh matakuliah yang lulus) rata-rata minimal 3,00.
- e. Karya Tulis Ilmiah yang ditulis dalam bahasa Indonesia baku dengan sistematika dan format penulisan yang telah ditentukan pada pedoman.
- f. Ringkasan karya tulis (bukan abstrak) yang ditulis dalam bahasa Inggris.
- g. Video presentasi oral dalam bahasa Inggris berdurasi maksimal 5 (lima) menit terkait karya ilmiah,
- h. Sepuluh prestasi/kemampuan yang diunggulkan yang diraih selama menjadi mahasiswa, khususnya kegiatan ko dan ekstrakurikuler yang mendapatkan pengakuan dan atau penghargaan yang berdampak positif pada perguruan tinggi dan masyarakat. Prestasi yang dimaksud bukan sekadar berpartisipasi pada kegiatan tertentu, tetapi menjadi penggerak/motivator/pemberdaya masyarakat, juara/finalis atau sekurang-kurangnya mendapatkan predikat tertentu. Hasil pengakuan, contohnya: diundang untuk tampil di Istana negara. Rambu-rambu prestasi yang diunggulkan :
  - 1) Bidang Prestasi yang Dikompetisikan (1) Bidang Ilmiah/Penalaran/Akademik, 2) Bidang Seni-Budaya, 3) Bidang Olah Raga, 4) Bidang Teknologi & Sains & Inovasi, 5) Bidang Keagamaan, 6) Bidang Kewirausahaan, 7) Bidang lainnya )
  - 2) Jenis Prestasi yang Tidak Dikompetisikan/Capaian Unggulan (1)Pemakalah/Presenter/Penyaji/Narasumber/Pemandu/Moderator dalam forum ilmiah/seminar/FGD/konferensi/loka karya/pelatihan; 2) Penemuan Inovasi; 3) Potensi HKI/Hak Cipta; 4) Kewirausahaan/Entrepreneurship; 5) Literatur, Buku, Artikel, Karya Tulis, Cerpen, Novel, Lagu yang dipublikasikan/diterbitkan; 6) Produk seni/produk olah raga/produk teknologi; 7) Pelatih/wasit/juri/coach/adjudicator; 8) Pengabdian kepada masyarakat; 9) Ketua/koordinator kepanitiaan dalam kegiatan tingkat provinsi/nasional/regional/internasional; 10) Kegiatan unggulan lainnya)
  - 3) Jenis Kompetensi Kepemimpinan/*Leadership* berdasarkan Capaian Karir di Organisasi Kepemudaan/Kemahasiswaan (1) Organisasi/Lembaga Kemahasiswaan: (BLM, BEM, atau HMJ); 2) Unit Kegiatan Mahasiswa (UKM); 3) Badan Semi Otonom (BSO); 4) Organisasi Profesi Mahasiswa; 5) Organisasi kemahasiswaan lainnya; 3) Organisasi sosial kemasyaratan lainnya).
- i. Berkepribadian baik

**Tabel 4. Jadwal pelaksanaan Pemilihan Mahasiswa Berprestasi (Pilmapres)**

No	Kegiatan	Kisaran Waktu
1.	Sosialisasi program	Januari
2.	Pemilihan tingkat perguruan tinggi	Maret
3.	Pemilihan tingkat Wilayah	April
4.	Pemilihan tingkat nasional	Oktober-Desember

#### **6. NATIONAL UNIVERSITY DEBATING CHAMPIONSHIP (NUDC)**

(Sumber : Pedoman *National University Debating Championship (NUDC) Tahun 2022*)

Pedoman selalu diperbaharui setiap tahunnya yang dapat diunduh di [www.kemahasiswaan.setiabudi.ac.id](http://www.kemahasiswaan.setiabudi.ac.id)

NUDC merupakan kegiatan tahunan yang diselenggarakan Direktorat Jenderal Pembelajaran dan Kemahasiswaan, Kementerian Riset, Teknologi dan Pendidikan Tinggi dengan tujuan :

- a. Meningkatkan daya saing mahasiswa dan lulusan perguruan tinggi melalui media debat ilmiah.
- b. Meningkatkan kemampuan bahasa Inggris lisan, dan menciptakan kompetisi yang sehat antar mahasiswa.
- c. Meningkatkan kemampuan mahasiswa untuk berpikir kritis dan analitis, sehingga mahasiswa mampu bersaing di tingkat nasional maupun internasional.
- d. Mengembangkan kemampuan mahasiswa dalam menyampaikan pendapat secara logis dan sistematis.
- e. Memperkuat karakter mahasiswa melalui pemahaman akan permasalahan nasional dan internasional beserta alternatif pemecahannya melalui kompetisi debat.

**Tabel 5. Jadwal pelaksanaan *National University Debating Championship* (NUDC)**

No	Kegiatan	Kisaran Waktu
1.	Sosialisasi NUDC	Februari - Maret
2.	Seleksi tingkat masing-masing perguruan tinggi	Maret-April
3.	Seleksi tingkat wilayah	April - Juni
4.	Pembinaan Pra NUDC Tingkat Nasional oleh PTN dan Kopertis	Juli-Agustus
5.	Pelaksanaan NUDC Tingkat Nasional	26-31 Agustus
6.	Pendaftaran delegasi ke WUDC	September
7.	Pembinaan awal delegasi Indonesia oleh PT masing-masing	Oktober
8.	Pembinaan akhir delegasi Indonesia oleh tim Ditjen Belmawa	November-Desember
9.	Pengiriman delegasi ke WUDC	Desember
10	Laporan dan evaluasi	Desember

## **1. KOMPETISI NASIONAL MATEMATIKA DAN ILMU PENGETAHUAN ALAM (KNMIPA-PT)**

(Sumber : Pedoman Kompetisi Nasional Matematika Dan Ilmu Pengetahuan Alam (KNMIPA-PT) 2022)

Pedoman selalu diperbaharui setiap tahunnya yang dapat diunduh di [www.kemahasiswaan.setiabudi.ac.id](http://www.kemahasiswaan.setiabudi.ac.id)

Pemerintah melakukan upaya pemberdayaan mahasiswa dalam penguasaan ilmu dasar dan Matematika yang tujuan akhirnya untuk mendorong daya saing bangsa. Direktorat Jenderal Pembelajaran dan Kemahasiswaan telah menyelenggarakan Kompetisi Nasional Matematika dan Ilmu Pengetahuan Alam Perguruan Tinggi (KN MIPA-PT) dengan bidang Matematika, Kimia dan Fisika dan Biologi.

Lomba dilakukan dalam tiga tahap yaitu Tahap I di tingkat perguruan tinggi yang menghasilkan 7 mahasiswa terbaik masing-masing bidang, Tahap II tingkat wilayah untuk menentukan 64 mahasiswa terbaik, dan Tahap III di tingkat nasional yang menghasilkan 20 mahasiswa terbaik. Adapun tujuan dari Kompetisi Nasional MIPA-PT ini adalah:

- a. Meningkatkan minat mahasiswa dalam bidang Matematika, Fisika, Kimia dan Biologi
- b. Mendorong peningkatan kemampuan akademik dan memperluas wawasan mahasiswa bidang MIPA.

- c. Memberikan masukan untuk perbaikan pembelajaran di perguruan tinggi, khususnya dalam bidang Matematika, Fisika, Kimia, dan Biologi.
- d. Mendorong peningkatan kualitas pembelajaran di bidang MIPA.
- e. Menjadi sarana promosi dan meningkatkan daya tarik Matematika, Fisika, Kimia, dan Biologi di tengah-tengah masyarakat.

**Tabel 6. Jadwal pelaksanaan Kompetisi Nasional Matematika dan Ilmu Pengetahuan Alam (KNMIPA-PT)**

No	Kegiatan	Waktu
1	Seleksi Tahap I (tingkat PT)	Januari – Februari
2	Pendaftaran Peserta Tahap II	Februari – Maret
3	Penyerahan daftar peserta Seleksi Tahap II	Maret
4	Seleksi Tahap II (tingkat LLDIKTI)	Maret
5	Pengumuman Hasil Seleksi Tahap II	April
6	Penyelenggaraan Seleksi Tahap III (Final-Tingkat Nasional)	April
7	Seleksi calon peserta IMC (Tingkat Internasional)	Juni
8	Pembinaan dan keberangkatan IMC	Juli-Agustus
9	Evaluasi kegiatan KN-MIPA-PT	September

## 2. KOMPETISI DEBAT MAHASISWA INDONESIA (KDMI)

(Sumber : Pedoman Kompetisi Debat Mahasiswa Indonesia (KDMI) 2022)

Pedoman selalu diperbaharui setiap tahunnya yang dapat diunduh di [www.kemahasiswaan.setiabudi.ac.id](http://www.kemahasiswaan.setiabudi.ac.id)

Tujuan KDMI :

- a. Meningkatkan daya saing mahasiswa dan lulusan perguruan tinggi melalui media debat ilmiah.
- b. Meningkatkan kemampuan Bahasa Indonesia, dan menciptakan kompetisi yang sehat antar mahasiswa.
- c. Meningkatkan kemampuan mahasiswa untuk berpikir kritis, logis dan analitis, sehingga mahasiswa mampu bersaing di tingkat nasional maupun internasional.
- d. Mengembangkan kemampuan mahasiswa dalam menyampaikan pendapat secara logis dan sistematis.
- e. Memperkuat karakter mahasiswa melalui pemahaman akan permasalahan nasional dan internasional beserta alternatif pemecahannya melalui kompetisi debat.

**Tabel 7. Jadwal pelaksanaan Kompetisi Debat Mahasiswa Indonesia (KDMI)**

No	Kegiatan	Kisaran Waktu
1.	Sosialisasi	Januari - Maret
3.	Seleksi tingkat wilayah	Maret – Juni
4.	Penetapan Peserta KDMI oleh Ditjen Belmawa	Juli
5.	Pelaksanaan KDMI Tingkat Nasional	Agustus

## E. KOMPETISI PROGRAM MINAT DAN BAKAT TINGKAT NASIONAL

### 1. PEKAN OLAHRAGA MAHASISWA TINGKAT NASIONAL (POMNAS)

POMNAS adalah kompetisi olahraga mahasiswa. POMNAS adalah *event* olahraga tingkat nasional yang diselenggarakan 2 (dua) tahun sekali, sebagai *event* olahraga yang merupakan bagian dari sejarah dan keterlibatan anak bangsa dalam membangun dunia olahraga di tanah air. POMNAS memiliki peran dalam pembinaan dan pencarian bibit unggul, khususnya mahasiswa yang berasal dari

perguruan tinggi di seluruh Indonesia. POMNAS diselenggarakan setiap 2 (dua) tahun sekali oleh Pengurus Pusat Badan Pembina Olahraga Mahasiswa Indonesia (Bapomi) yang pelaksanaannya didelegasikan kepada Pengurus Provinsi Bapomi (Pengprov. Bapomi).

Tujuan POMNAS :

- a. Memupuk dan meningkatkan persatuan, kebersamaan, persahabatan antar-mahasiswa se indonesia;
- b. Memupuk dan meningkatkan kesadaran berbangsa dan bernegara berlandaskan Pancasila, UUD 1945, NKRI dan Bhineka Tunggal Ika
- c. Meningkatkan dan mengembangkan minat dan bakat olahraga mahasiswa;
- d. Meningkatkan kebugaran jasmani, disiplin dan sportifitas mahasiswa
- e. Meningkatkan dan mengembangkan prestasi olahraga mahasiswa
- f. Membantu pemerintah dalam meningkatkan dan mengembangkan prestasi olahraga nasional dan internasional
- g. Menanamkan pendidikan karakter mahasiswa melalui olahraga

Cabang olahraga yang dipertandingkan/diperlombakan terdiri atas cabang olahraga Wajib dan Cabang lainnya dengan uraian:

- a. Wajib: Atletik dan Renang;
- b. Cabang lainnya yang dikelompokkan sebagai berikut:
  - (1) Games/Permainan: Bola Voli/Bola Voli Pasir, Futsal, Sepakbola, Tenis Meja, Bola Basket, Hockey, *Softball*, dan Sepak Takraw (pilih 4 cabang);
  - (2) Beladiri: Pencak Silat, Taekwondo, Karate, Judo, Gulat, Wushu, dan Kempo (pilih 3 cabang);
  - (3) Raket: Bulutangkis, Tenis, dan Squas (pilih 2 cabang);
  - (4) Konsentrasi: Panahan, Catur, Bowling, Bridge, dan Panjat Tebing (pilih 2 cabang).
  - (5) Cabang lain sesuai dengan kebutuhan dan atau kesepakatan penyelenggara, misal anggar, Petanque, tarung derajat, Angkat Besi, Bola Tangan, *Cricket*, *E-Sport*, dll.

**Tabel 9. Jadwal pelaksanaan Pekan Olahraga Mahasiswa**

No.	Kegiatan	Waktu
1.	Penjaringan Mahasiswa tingkat Perguruan Tinggi	Februari-April
2.	POMDA (Tingkat daerah)	April-Mei
3.	POMNAS (Tingkat nasional)	September

## 2. PEKAN SENI MAHASISWA NASIONAL (PEKSIMINAS)

PEKSIMINAS bertujuan untuk meningkatkan kualitas dan kemampuan praktis mahasiswa dalam menumbuhkan apresiasi terhadap seni, baik seni suara, seni pertunjukan, penulisan sastra dan seni rupa. PEKSIMINAS diselenggarakan setiap 2 (dua) tahun sekali oleh Direktorat Jenderal Pendidikan Tinggi Kementerian Riset, Teknologi dan Pendidikan Tinggi (KEMENRISTEKDIKTI) dalam hal ini Badan Pembina Seni Mahasiswa Indonesia (BPSMI) dengan menunjuk salah satu Pengurus Daerah BPSMI sebagai panitia penyelenggara kegiatan. Peserta adalah mahasiswa yang mewakili daerah berdasarkan hasil seleksi Pekan Seni Mahasiswa Daerah (PEKSIMIDA).

Tangkai seni yang diperlombakan ada sekitar 15 tangkai yaitu seni tari; vokal grup; nyanyi pop, keroncong, seriosa, dangdut; baca puisi; monolog; seni lukis; desain poster; fotografi; penulisan cerpen; penulisan lakon; penulisan puisi; komik strip. Selain itu, ada 1 tangkai lomba eksibisi, misal musik rebana.

**Tabel 9. Jadwal pelaksanaan Pekan Seni Mahasiswa**

No.	Kegiatan	Waktu
1.	Penjaringan Mahasiswa tingkat Perguruan Tinggi	Februari-April
2.	POMDA (Tingkat daerah)	April-Mei
3.	POMNAS (Tingkat nasional)	September-Oktober

pembentukan pola pikir, sikap, dan perilaku yang positif dan lebih mencintai bangsanya. Kegiatan ini dapat diikuti oleh mahasiswa yang terdaftar dalam Unit Kegiatan Mahasiswa (UKM) yang bergerak dalam bidang seni/film. Pengiriman skitar bulan Agustus. Ketentuan lomba adalah :

1. Jenis film yang dilombakan adalah Fiksi/ Film Pendek.
2. Durasi film minimal 5 (lima) menit, maksimal 30 (tiga puluh) menit, berwarna dan bersuara.
3. Dibuat oleh organisasi mahasiswa khususnya Unit Kegiatan Mahasiswa (UKM).
4. Produser, sutradara, dan penulis skenario/naskah film adalah mahasiswa aktif
5. Apabila film menggunakan dialog/narasi bahasa daerah atau asing, maka harus diberi *subtitle* Bahasa Indonesia.
6. Peserta diperbolehkan mengirim lebih dari satu film.
7. Film yang pernah diikutsertakan ke dalam festival lain tidak boleh diikutsertakan.
8. Musik/lagu, yang digunakan dalam film tidak diperkenankan menggunakan ciptaan orang lain, kecuali ada ijin tertulis, termasuk penggunaan cuplikan gambar/klip.
9. Karya dikirim dengan data file dalam flash-disk format MOV/MP4 serta wajib menyertakan tautan URL Youtube, dikirimkan ke Direktorat Kemahasiswaan pada bulan Agustus.
10. Hak cipta karya tetap menjadi milik peserta lomba. Khusus untuk kepentingan publikasi festival, penyelenggara dapat menggunakan cuplikan, sebagian materi dari karya peserta.

## 5. PROGRAM PEMBERDAYAAN MASYARAKAT DESA (PPMD)

(Sumber: PPK ORMAWA Tahun 2022)

Pedoman selalu diperbaharui setiap tahunnya yang dapat diunduh di [www.kemahasiswaan.setiabudi.ac.id](http://www.kemahasiswaan.setiabudi.ac.id)

Mahasiswa adalah luaran dari sistem pendidikan nasional yang akan menjadi penggerak bangsa di masa depan. Oleh karena itu, salah satu indikator kemajuan suatu bangsa dapat diukur dari kualitas mahasiswanya saat ini. Mahasiswa yang berkualitas adalah mahasiswa yang memiliki multi kecerdasan, kecerdasan intelektual, emosional, spiritual dan sosial. Oleh karena itu, proses pembelajaran perguruan tinggi harus mampu mengembangkan *soft skills* dan *hard skills* mahasiswa serta mampu membangkitkan, menumbuhkan, dan mengembangkan berbagai dimensi kecerdasan tersebut. *Soft skills* mahasiswa dapat dikembangkan melalui berbagai program, salah satunya melalui pemberdayaan masyarakat. Sehubungan dengan itu Direktorat Kemahasiswaan, Direktorat Jenderal Pembelajaran dan Kemahasiswaan, Kemenristekdikti memberi kesempatan kepada para mahasiswa untuk terjun membangun desa, melalui Program Pemberdayaan Masyarakat Desa (PPMD).

PPMD adalah kegiatan pemberdayaan masyarakat yang dilakukan oleh mahasiswa melalui Unit Kegiatan Mahasiswa (UKM) dan atau Lembaga Eksekutif Mahasiswa. Mahasiswa pelaksana PPMD ini diharapkan mampu menumbuhkan rasa peduli dan berkontribusi kepada masyarakat di desa agar terbangun desa binaan yang aktif, mandiri, berwirausaha, dan sejahtera. Di sisi lain, masyarakat desa diharapkan mampu menemukan dan mengembangkan potensi yang sudah ada untuk diwujudkan menjadi kegiatan nyata atau mengembangkan kegiatan yang telah dirintis masyarakat menjadi lebih berkembang dan bermanfaat sehingga dapat mewujudkan

ketahanan nasional di wilayah Republik Indonesia.

Misi penyelenggaraan PPMD adalah:

1. Menerapkan karakter positif, empatik, peduli, ulet dan kreatif, bertanggung jawab dan mampu bekerjasama melalui organisasi mahasiswa;
2. menemukan atau mengembangkan potensi desa untuk pemberdayaan masyarakat;
3. membangun kerjasama yang baik antara organisasi mahasiswa, perguruan tinggi, pemerintah daerah, swasta, dan masyarakat.
4. Membangun kemandirian masyarakat dan berkelanjutan.

Tujuan PPMD yaitu terbukanya kesempatan mahasiswa untuk berperan aktif dalam pembangunan, melalui program pengabdian kepada masyarakat yaitu:

1. membantu mengatasi permasalahan pendidikan, kesehatan, ekonomi dan lingkungan yang dihadapi masyarakat desa melalui upaya peningkatan kesadaran/sikap, wawasan/pengetahuan dan keterampilan;
2. menerapkan konsep pemberdayaan dan atau teknologi tepat guna dalam tim kerja yang bersifat interdisipliner dan kolaboratif;
3. membangun kemitraan dengan *stakeholder* terkait dalam mewujudkan program;
4. menjadikan lokasi PPMD sebagai desa binaan kampus yang berkelanjutan.

Lingkup bidang PPMD meliputi 1) Pengentasan Kemiskinan, 2) Kesehatan, 3) Pendidikan, 4) Ketahanan dan Keamanan Pangan, 5) Energi Baru dan Terbarukan, 6) Lingkungan dan Keanekaragaman Hayati, 7) Mitigasi Bencana, 8) Budaya dan Seni, 9) Industri Kreatif, dan 4) Pariwisata. Kegiatan yang diusulkan harus bersifat strategis dan berkelanjutan berdasarkan potensi dan identifikasi masalah masyarakat serta memiliki *roadmap* yang jelas yang menggambarkan partisipasi masyarakat, perguruan tinggi, pemerintah daerah, dunia usaha/industri. Lokasi sasaran kegiatan PPMD adalah desa yang dapat dijangkau (akses) dengan mudah oleh perguruan tinggi pelaksana pada saat dan pasca pelaksanaan.

Fasilitas yang diberikan adalah berupa dana program maksimum ajuan Rp 45.000.000,00. Proposal disusun sesuai dengan format yang ditetapkan dan diajukan secara *on-line* melalui <http://PHP2D.ristekdikti.go.id/> berkisar bulan Maret.

**Tabel 11. Jadwal pelaksanaan PPMD**

No.	Kegiatan	Waktu
1.	Pengajuan pra proposal (Tahap I)	Maret
2.	Seleksi Pra proposal	April
3.	Pengajuan proposal (Tahap II)	April-Mei
4.	Pelaksanaan	Mei-November

## F. KESEJAHTERAAN MAHASISWA

### 1. BEASISWA

Universitas Setia Budi melakukan upaya untuk kesejahteraan mahasiswa, di antaranya dengan mencari dan menyalurkan beasiswa yang didapatkan dari berbagai macam sumber yaitu:

- a. Pemerintah dalam hal ini melalui :
  - i. Direktorat Jendral Pendidikan Tinggi-Departemen Pendidikan dan Kebudayaan berupa Beasiswa Kartu Indoensia Pintar Kuliah (KIP-K), dan Uang Kuliah Tunggal (UKT),
  - ii. Biro Perencanaan dan Kerjasama Luar Negeri (BPKLN) Kepmendikbud berupa Beasiswa Unggulan.
  - iii. Beasiswa Diknas Propinsi Jawa Tengah

- iv. Pemerintah-pemerintah daerah yang pelaksanaannya ditangani masing-masing pemda.
- b. Swasta melalui Universitas Setia Budi dalam hal ini Yayasan Pendidikan Setia Budi.

### **Tujuan**

- a. Meningkatkan Prestasi mahasiswa melalui kegiatan di bidang akademik dan ekstrakurikuler.
- b. Meringankan beban orang tua, agar mahasiswa mampu menyelesaikan studinya dengan baik

### **Sasaran**

- a. Mendukung program pemerintah dalam mencerdaskan kehidupan bangsa
- b. Memberikan penghargaan kepada mahasiswa yang mempunyai prestasi tinggi di bidang akademik dan atau ekstrakurikuler.
- c. Meningkatkan partisipasi mahasiswa dalam kegiatan ekstrakurikuler yang terprogram dengan baik.
- d. Meningkatkan mutu lulusan mahasiswa dengan peningkatan prestasi akademik
- e. Membantu meringankan biaya studi mahasiswa

### **Jenis Beasiswa Dan Sumber Dana**

- a. Beasiswa Kartu Indoensia Pintar Kuliah (KIP-K)
- b. Uang Kuliah Tunggal (UKT)
- c. Beasiswa Unggulan
- d. Beasiswa Diknas Propinsi Jawa Tengah
- e. Beasiswa Belajar Yayasan Pendidikan Setia Budi
- f. Bantuan Biaya Pendidikan Yayasan Pendidikan Setia Budi

### **Masa Pemberian Beasiswa**

- a. Beasiswa Unggulan, Kartu Indoensia Pintar Kuliah (KIP-K), Beasiswa Belajar dan Bantuan Biaya Pendidikan Yayasan Pendidikan Setia Budi, Beasiswa diberikan kepada mahasiswa selama 4 tahun untuk Program Strata 1 dan Diploma IV atau 3 tahun untuk program Diploma III untuk Beasiswa Unggulan, Beasiswa Kartu Indoensia Pintar Kuliah (KIP-K), Beasiswa Belajar Universitas Setia Budi yang disalurkan setiap semester.
- b. Uang Kuliah Tunggal (UKT) diberikan kepada mahasiswa selama satu semester
- c. Beasiswa diberikan kepada mahasiswa Beasiswa Diknas Propinsi Jawa Tengah yang disalurkan sekali dalam satu tahun.

### **Besaran Dana**

- a. Beasiswa Kartu Indoensia Pintar Kuliah (KIP-K) berupa bantuan biaya :
  - 1) Biaya penyelenggaraan yang dikelola perguruan tinggi, maksimal Rp 2.400.000,00 (dua juta empat ratus ribu rupiah)/semester/mahasiswa yang dapat digunakan untuk biaya yang dibayarkan saat pertama masuk ke perguruan tinggi; UKT Khusus /SPP/Biaya kuliah yang dibayarkan ke perguruan tinggi; penggunaan lain sesuai rencana kerja dan anggaran perguruan tinggi.
  - 2) Bantuan biaya hidup yang diserahkan kepada mahasiswa, minimal sebesar Rp 4.200.000,00 (empat juta dua ratus ribu rupiah)/semester.
- b. Beasiswa Unggulan berupa biaya bebas SPP sampai semester delapan, biaya buku, wisuda, penelitian dan KKN.
- c. Beasiswa Belajar Universitas Setia Budi berupa bebas uang SPI dan SKS sampai semester delapan (S1) atau enam (D3) atau berupa subsidi biaya pendidikan.

## Persyaratan Beasiswa

### a. Beasiswa Kartu Indoensia Pintar Kuliah (KIP-K)

- 1) Pendaftaran paling lambat pada bulan Juni
- 2) Siswa SMA/SMK/MA/MAK atau bentuk lain yang sederajat yang akan lulus;
- 3) Lulusan *freshgraduate* yang belum kuliah dan bukan penerima Bidikmisi dan tidak bertentangan dengan ketentuan penerimaan mahasiswa baru di masing-masing Perguruan Tinggi;
- 4) Usia paling tinggi pada saat mendaftar adalah 21 tahun;
- 5) Kurang mampu secara ekonomi sebagai berikut:
  - a. Pendapatan kotor gabungan orangtua/wali sebesar-besarnya **Rp 4.000.000,00** setiap bulan, Untuk pekerjaan non formal/informal pendapatan yang dimaksud adalah rata-rata penghasilan per bulan dalam satu tahun terakhir; dan atau;
  - b. Pendapatan kotor gabungan orangtua/wali dibagi jumlah anggota keluarga sebesar-besarnya **Rp.7.500.00,00** setiap bulannya;
- 6) Pendidikan orang tua/wali setinggi-tingginya S1 (Strata 1) atau Diploma 4.
- 7) Dinyatakan lulus UAN dengan nilai rata-rata minimal 7,5 tanpa nilai < 6,00, dibuktikan dengan fotocopy SKHU yang telah disahkan oleh pejabat yang berwenang
- 8) Berpotensi akademik baik berdasarkan rekomendasi kepala sekolah.
- 9) Surat keterangan lulus dari Kepala Sekolah;
- 10) Fotokopi rapor semester 1 (satu) s.d. 6 (enam) yang dilegalisir oleh Kepala Sekolah;
- 11) Fotokopi ijazah yang dilegalisir oleh Kepala Sekolah;
- 12) Surat keterangan tentang prestasi/peringkat siswa di kelas dan bukti pendukung prestasi lain di bidang ekstrakurikuler yang disahkan (legalisasi) oleh Kepala Sekolah;
- 13) Fotocopy Kartu Indonesia Pintar (KIP) atau Beasiswa Siswa Miskin (BSM);
- 14) Surat Keterangan Penghasilan Orang tua/wali
- 15) Surat Keterangan Tidak Mampu yang dapat dibuktikan kebenarannya;
- 16) Fotokopi Kartu Keluarga atau Surat Keterangan tentang susunan keluarga;
- 17) Fotokopi rekening listrik bulan terakhir (apabila tersedia aliran listrik) dan atau bukti pembayaran PBB (apabila mempunyai bukti pembayaran) dari orang tua/walinya.
- 18) Mengisi pendaftaran online di <https://bidikmisi.belmawa.ristekdikti.go.id/siswa/default/login>

### b. Beasiswa Belajar Yayasan Pendidikan Setia Budi

1. Pendaftaran paling lambat berkisar bulan Juni
2. Terdaftar sebagai siswa SMA/SMK/MAN dengan tahun kelulusan *fresh graduate*, dibuktikan dengan *fotocopy* kartu pelajar
3. Berasal dari SMA/SMK/MAN yang memiliki kesesuaian jurusan dengan program studi yang diminati
4. Dinyatakan lulus UAN dengan **nilai rata-rata minimal 7,5 tanpa nilai < 6,00**, dibuktikan dengan *fotocopy* SKHU yang telah disahkan oleh pejabat yang berwenang
5. Sertifikat penghargaan bagi yang memiliki prestasi di bidang olah raga, seni, atau penalaran di tingkat provinsi
6. Foto copy ijazah/SKL (Bagi yang ijasahnya belum keluar) yang telah disahkan oleh pejabat yang berwenang
7. Berkelakuan baik, dibuktikan dengan fotocopy SKCK
8. Berasal dari keluarga kurang mampu, dibuktikan dengan surat keterangan tidak mampu dari kelurahan setempat
9. Fotocopy KK yang telah disahkan oleh pejabat yang berwenang. (Kelurahan)
10. Fotocopy KTP calon mahasiswa
11. Surat keterangan sehat dan bebas buta warna dari rumah sakit atau pos pelayanan milik



- pemerintah
12. Surat keterangan penghasilan orang tua
  13. Rekening listrik 3 bulan terakhir

### **c. Bantuan Biaya Pendidikan Yayasan Pendidikan Setia Budi**

1. Pendaftaran peling lambat berkisar bulan Juni
2. Terdaftar sebagai siswa SMA/SMK/MAN dengan tahun kelulusan *fresh graduate*, dibuktikan dengan *fotocopy* kartu pelajar
3. Berasal dari SMA/SMK/MAN yang memiliki kesesuaian jurusan dengan program studi yang diminati
4. Dinyatakan lulus UAN dengan nilai rata-rata minimal 6,5 dan nilai rata rata UAS minimal 6,5 tanpa nilai < 6,00, dibuktikan dengan fotokopi SKHU yang telah disahkan oleh pejabat yang berwenang
5. Atau memiliki prestasi di bidang seni/olahraga/penalaran minimal juara III tingkat propinsi saat kelas X dan XI.
6. Foto copy ijazah/SKL (Bagi yang ijasahnya belum keluar) yang telah disyahkan oleh pejabat yang berwenang
7. Berkelakuan baik, dibuktikan dengan fotocopy SKCK
8. Berasal dari keluarga kurang mampu, dibuktikan dengan surat keterangan tidak mampu dari kelurahan setempat
9. Fotocopy KK yang telah disahkan oleh pejabat yang berwenang. (Kelurahan)
10. Fotocopy KTP calon mahasiswa
11. Surat keterangan sehat dan bebas buta warna dari rumah sakit atau pos pelayanan milik pemerintah
12. Surat keterangan penghasilan orang tua
13. Rekening listrik 3 bulan terakhir

## **2. ASURANSI KESEHATAN DAN KECELAKAAN MAHASISWA**

Asuransi diberikan kepada mahasiswa Universitas Setia Budi dalam hal : resiko kematian, cacat tetap, cacat sementara, biaya perawatan dan atau pengobatan yang secara langsung disebabkan suatu kecelakaan yaitu suatu kejadian atau peristiwa yang mengandung unsur kekerasan baik yang bersifat fisik maupun kimia, yang datangnya secara tiba tiba, tidak dikehendaki atau direncanakan, dari luar terlihat langsung terhadap tertanggung yang seketika itu mengakibatkan luka badani yang sifat dan tempatnya ditentukan oleh ilmu kedokteran, termasuk, kematian, cacat tetap, cacat sementara dan biaya perawatan.

Adapun prosedur klaim asuransi adalah sebagai berikut :

- a. Formulir laporan pengajuan klaim berikut kronologis kecelakaan yang terjadi
- b. Surat keterangan para saksi berikut bukti - bukti pendukung.
- c. Polis asli atau fotokopi (di Biro Kemahasiswaan dan Alumni)
- d. Fotocopi Kartu Mahasiswa
- e. Surat keterangan pemeriksaan dari dokter (visum) yang melakukan perawatan atau pengobatan
- f. Dalam hal tertanggung meninggal dunia,
  - 1) Surat keterangan mengenai hasil pemeriksaan jenazah (*visum et Repertum*)
  - 2) Fotocopi surat keterangan meninggal dunia dari Lurah atau Kepala Desa setempat.
- g. Semua persyaratan diserahkan ke Biro Kemahasiswaan dan Alumni paling lambat 5 hari setelah kecelakaan.
- h. Polis lengkap dan rinci dapat dilihat di  
<http://kemahasiswaan.setiabudi.ac.id/index.php/kemahasiswaan/kesejahteraan->

### 3. BIMBINGAN DAN KONSELING

Bimbingan dan konseling diberikan kepada mahasiswa Universitas Setia Budi yang mengalami permasalahan di luar bidang akademik, seperti kesulitan belajar, kurang dapat menyesuaikan belajar di lingkungan baru, permasalahan pribadi serta masalah-masalah lainnya, yang pada akhirnya berdampak pada kegiatan akademik. Bimbingan dan konseling akan dilakukan oleh konselor yang ditunjuk oleh Wakil Rektor III.

Mahasiswa yang membutuhkan bimbingan dan konseling dapat melalui salah satu cara berikut:

- 1) Mendatangi ruang bimbingan konseling sesuai jadwal yang tertera di ruang
- 2) menghubungi Biro Kemahasiswaan dan Alumni.
- 3) Pendaftaran *online* di  
<http://kemahasiswaan.setiabudi.ac.id/index.php/kemahasiswaan/konseling-mahasiswa/sim-konseling>

### 4. DANA SOSIAL USB

Dana sosial USB ini berupa biaya penanganan darurat bagi mahasiswa yang sakit yang perlu ditangani di rumah sakit atau Puskesmas serta uang duka bagi mahasiswa meninggal.

### 5. LAYANAN BIMBINGAN KARIR DAN INFORMASI KERJA

#### a. Perencanaan Karir

Kegiatan ini diharapkan mampu meningkatkan kesiapan para lulusan Universitas Setia Budi untuk bersaing dan berkompetisi di kancah global dalam memasuki dunia kerja.

Perencanaan karir dilaksanakan dalam bentuk *workshop*. *Workshop* ini wajib diikuti oleh calon wisudawan, dimana sebelumnya peserta diminta mengisi kuisioner untuk identifikasi minat bidang kerja. Pelaksanaan pelatihan perencanaan karir bulan September - Oktober

#### b. Pelatihan melamar kerja

Mahasiswa diberi kesempatan mengikuti seminar dan pelatihan yang diadakan bekerja sama dengan Fakultas Psikologi, yang akan memberikan materi-materi yang berhubungan dengan kesiapan alumni memasuki dunia kerja, agar dapat bersaing dan berkompetisi di kancah global. Materi yang diberikan adalah mengenali kompetensi diri dalam dunia kerja, etika profesi, strategi menulis lamaran kerja dan wawancara kerja, strategi kewirausahaan. Pelaksanaan pelatihan melamar kerja pada bulan September – Oktober.

#### c. Penyebaran informasi lowongan kerja

Informasi lowongan kerja disebarluaskan melalui papan informasi fakultas, *website* [www.kemahasiswaan.setiabudi.ac.id](http://www.kemahasiswaan.setiabudi.ac.id), *Instagram loker\_usb* dan lewat grup *whatsapp* alumni.

#### d. Penyelenggaraan bursa kerja/ *jobfair*

Kegiatan ini diharapkan mampu menjembatani/memfasilitasi dan menyatukan antara kepentingan dunia usaha sebagai penyedia lapangan kerja dengan Lulusan Universitas Setia Budi. Selain lulusan USB dapat memperoleh pekerjaan sesuai kompetensi dan sesuai yang diharapkan maka perusahaan yang bergabung dalam Job Fair juga dapat memperoleh calon pekerja sesuai standar perusahaan tersebut.

Informasi *jobfair* disebarluaskan melalui papan informasi fakultas, *website* [www.kemahasiswaan.setiabudi.ac.id](http://www.kemahasiswaan.setiabudi.ac.id), *Instagram loker\_usb* dan lewat grup *whatsapp alumni*. Pelaksanaannya berkisar Oktober setiap tahunnya.

#### e. *Open recruitment*

Universitas Setia Budi bekerjasama dengan perusahaan untuk mengadakan rekrutmen lulusan

bertempat di Universitas Setia Budi. Hal ini dilakukan untuk memfasilitasi para lulusan agar segera mendapatkan lapangan pekerjaan.. Diharapkan dengan diadakannya rekrutmen di kampus dapat mempermudah lulusan dalam menjalani tahap-tahap seleksi, karena mahasiwa tidak harus datang ke perusahaan untuk melamar dan seleksi.

Informasi *open recruitmen* disebarluaskan melalui papan informasi fakultas, *website* [www.kemahasiswaan.setiabudi.ac.id](http://www.kemahasiswaan.setiabudi.ac.id). *Instagram* *loker\_usb* dan lewat grup *whats happ*

## **BAB V LAYANAN**

### **A. UPT - PERPUSTAKAAN**

#### **1. TATATERTIB PERPUSTAKAAN USB**

##### **a. Pengunjung dari USB**

- 1) Pengunjung perpustakaan wajib berpakaian rapi, bersepatu, dan memiliki kartu identitas.
- 2) Pengunjung perpustakaan tidak diperkenankan membawa tas, buku, makanan dan minuman ke dalam perpustakaan. Barang-barang yang tidak boleh dibawa ditiptkan di locker dengan meminta kunci loker pada petugas sirkulasi.
- 3) Setiap pengunjung harus mengisi daftar hadir dengan melakukan scan *barcode* yang ada pada kartu identitas.
- 4) Jumlah buku yang dipinjam dan lama peminjaman:
  - a. Untuk mahasiswa: Hanya 3 eksemplar selama 1 (satu) minggu
  - b. Untuk Dosen dan Karyawan: Maksimal 5 eksemplar selama 1 (satu) bulan
- 5) Peminjam wajib memeriksa terlebih dahulu buku yang akan dipinjam serta menjaga kebersihan, kerapian, serta keutuhan buku.
- 6) Buku - buku dengan tanda “R”, Tesis, Skripsi, KTI, Jurnal, majalah tidak boleh dipinjam.
- 7) Sangsi:
  - a. Keterlambatan pengembalian buku dikenakan denda sebesar Rp. 500,- per hari dihitung mulai batas waktu pengembalian buku terakhir.
  - b. Jika buku dikembalikan dalam keadaan kotor, kumuh, dicoret-coret atau jika buku hilang maka peminjam harus mengganti dengan buku yang sama dalam jangka waktu maksimal 10 hari.

##### **b. Untuk pengunjung dari luar USB**

- 1) Membawa surat pengantar dari instansi yang bersangkutan.
- 2) Membayar biaya administrasi sebesar Rp. 15.000,- untuk pembuatan Kartu Anggota Perpustakaan USB yang berlaku untuk 6 (enam) bulan atau Rp. 7.500,- untuk sekali kunjung.
- 3) Tidak diperkenankan meminjam / membawa keluar koleksi Perpustakaan USB.
- 4) Fotocopy harus melalui petugas perpustakaan.

#### **2. JADWAL PELAYANAN PERPUSTAKAAN :**

Senin s/d Kamis	: pk. 07.00 - 16.00 ,	Istirahat	: pk. 12.00 - 13.00
Jum'at	: pk. 07.00 - 17.00,	Istirahat	: pk. 11.00 - 13.00
Sabtu	: pk. 07.00 - 14.00,	Istirahat	: pk. 12.00 - 13.00

## PETUNJUK TEKNIS PENGGUNA PERPUSTAKAAN UNIVERSITAS SETIA BUDI SURAKARTA

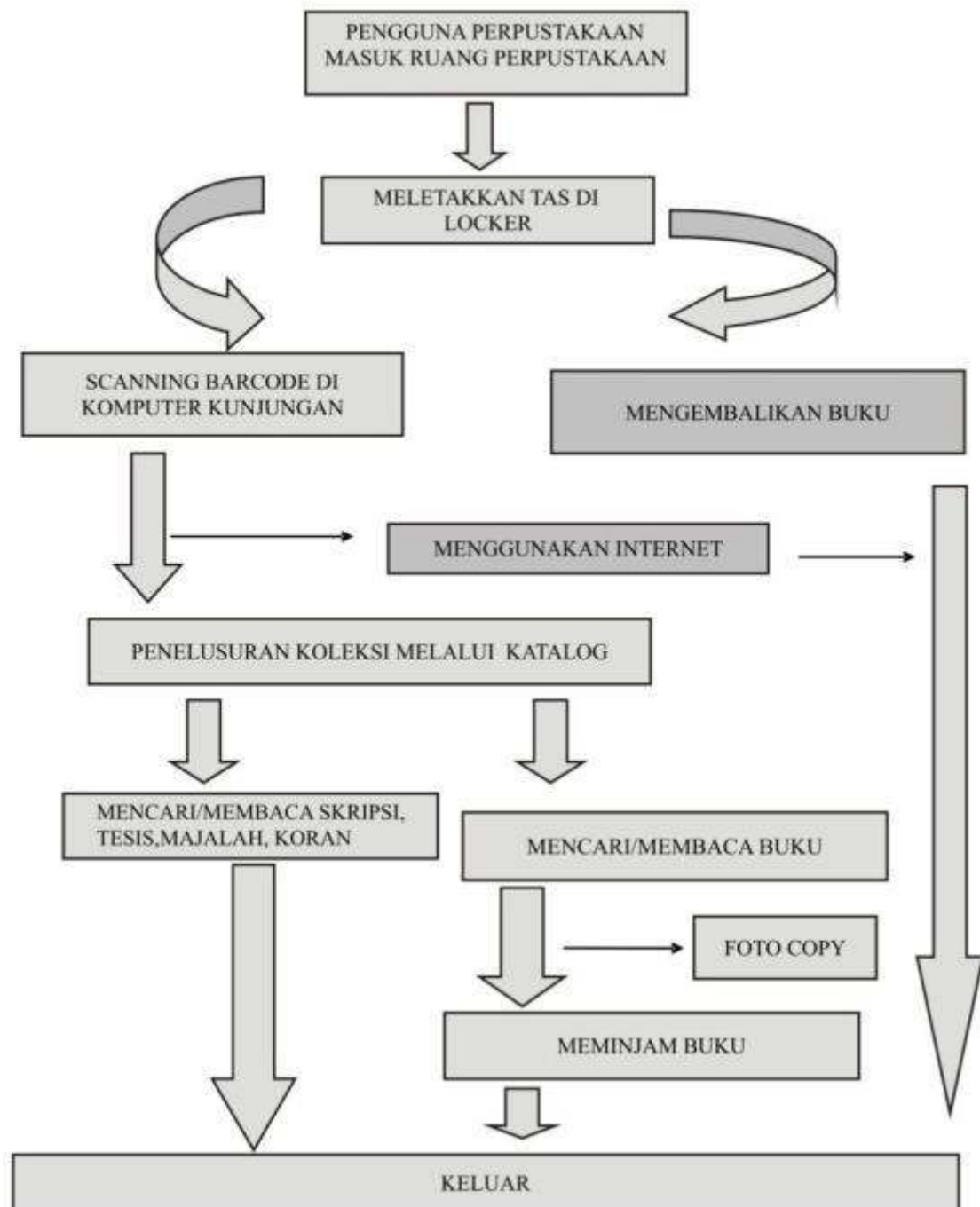

### B. UPT - LABORATORIUM

#### 1. Prosedur Pelaksanaan Praktikum

##### a. Tujuan

Tujuan dari prosedur pelaksanaan praktikum adalah untuk mempermudah dan memperlancar jalannya kegiatan praktikum di Laboratorium sehingga semua

pihak yang terkait dapat mengerti prosedur untuk pelaksanaan praktikum di Laboratorium lingkungan Universitas Setia Budi

**b. Pengertian**

Mahasiswa adalah praktikan yang menempuh mata kuliah berpraktikum pada semester yang sedang berjalan

- 1) Dosen adalah penanggungjawab mata kuliah berpraktikum pada semester yang sedang berjalan
- 2) Kepala Laboratorium adalah Pejabat Laboratorium sebagai Pimpinan UPT Laboratorium Sentral
- 3) Laboran adalah petugas Laboratorium yang bertugas pada masing-masing laboratorium dalam membantu Dosen praktikum dalam mendampingi pelaksanaan praktikum mahasiswa.
- 4) Asisten Dosen adalah mahasiswa yang membantu pembimbingan selama pelaksanaan praktikum.
- 5) *Cleaning Service* adalah petugas kebersihan sarana prasarana laboratorium serta membantu perawatan dan pengaturan pemakaian sarana prasarana di laboratorium
- 6) Praktikum adalah kegiatan tatap muka terjadwal berupa kegiatan psikomotorik di laboratorium oleh praktikan

**c. Periode Pelaksanaan**

Periode Pelaksanaan kegiatan praktikum direncanakan dan dirancang setiap awal semester yang mengacu pada daftar mata kuliah praktek dari masing-masing Program Studi di lingkungan USB.

**d. Pra Kondisi**

Kegiatan praktikum untuk mata kuliah praktek pada setiap semester berjalan secara terjadwal pada proses perkuliahan.

**e. Prosedur Pelaksanaan**

- 1) Mahasiswa yang akan menempuh praktikum adalah mahasiswa yang sudah registrasi pada KRS sebagai praktikan pada praktikum yang akan ditempuh.
- 2) Bagi mahasiswa yang belum registrasi untuk mengikuti praktikum, tidak diperbolehkan mengikuti praktikum dan harus mengikuti praktikum pada semester berikutnya
- 3) Dosen dibantu oleh masing masing Laboran untuk mengajukan rencana pelaksanaan praktikum kepada Kepala Laboratorium dengan rincian alat, bahan yang digunakan, jumlah asisten, jumlah peserta praktikum, lokal area (No Lab. Yang digunakan ) minimal 2 (dua) minggu sebelum kegiatan praktek.
- 4) Kepala Laboratorium memberikan tugas kepada laboran yang bersangkutan untuk bertanggung jawab sepenuhnya terhadap penggunaan alat dan bahan praktikum untuk selanjutnya digunakan pada pelaksanaan praktikum

- 5) Praktikum dapat dilaksanakan apabila bahan praktikum sudah terealisasi sesuai kebutuhan di laboratorium, serta peralatan praktikum sudah disiapkan oleh laboran di masing-masing laboratorium.
- 6) Pelaksanaan praktikum dilaksanakan dengan mematuhi semua aturan tata tertib yang berlaku di Laboratorium.
- 7) Dosen Pengampu Mata Kuliah Praktek dibantu Laboran bertanggung jawab terhadap penggunaan bahan praktikum kepada Kepala Laboratorium setelah selesai pelaksanaan praktikum pada semester tersebut.
- 8) Mahasiswa wajib mengikuti kegiatan praktikum sesuai dengan jadwal yang telah ditentukan.

**f. Tata tertib Kuliah Praktek.**

**1) Umum**

- a) Praktikan diwajibkan datang sebelum praktikum dimulai, praktikan yang datang terlambat dikenakan sanksi sesuai ketentuan yang berlaku di masing-masing laboratorium. Bagi mahasiswa yang karena sesuatu hal tidak dapat hadir, wajib memberi keterangan secara tertulis (surat ijin, surat keterangan dokter).
- b) Praktikan diwajibkan mengenakan jas praktikum berlogo Universitas dengan rapi, sopan dan bersih serta membawa perlengkapan praktikum.
- c) Selama praktikum berlangsung, praktikan tidak diperkenankan masuk dan keluar laboratorium tanpa ijin pembimbing.
- d) Praktikan dilarang memelihara kuku panjang dan rambut panjang (bagi mahasiswa putra).
- e) Setelah melakukan praktikum, praktikan wajib menulis/membuat laporan sementara yang ditulis pada buku dan dimintakan pengesahan kepada pembimbing praktikum.
- f) Laporan resmi wajib diserahkan kepada pembimbing praktikum sebelum melakukan praktikum berikutnya atau pada waktu yang telah ditetapkan oleh pembimbing praktikum. Bila praktikan tidak menyerahkan laporan resmi tidak diperkenankan melakukan praktikum berikutnya.
- g) Pembagian kelompok praktek yang sudah ditetapkan wajib ditaati oleh praktikan.
- h) Tugas praktikum sesuai dengan pedoman praktek atau petunjuk dari dosen, penanggung jawab atau laboran

**2) Peralatan**

- a) Peminjam peralatan hanya diijinkan untuk kuliah praktek, kecuali ada ketentuan lain dan harus seijin pembimbing serta penanggung jawab laboratorium (Laboran).
- b) Pada waktu praktek berlangsung, kondisi peralatan praktek adalah tanggung jawab praktikan.
- c) Peralatan laboratorium tidak boleh dibawa pulang.
- d) Praktikan dilarang menggunakan / bermain-main dengan peralatan yang belum diajarkan atau yang bukan menjadi tugasnya.

- e) Praktikan yang karena sengaja / kelalaiannya merusakkan / menghilangkan peralatan praktikum / laboratorium diwajibkan melapor kepada pembimbing atau laboran laboratorium dan menggantinya.

### 3) Sanksi

Pelanggaran terhadap tata tertib diatas diberikan sanksi berupa:

- a) Peringatan / lisan.
- b) Dikeluarkan dari ruang praktikum.
- c) Diskors.
- d) Dicaput haknya sebagai mahasiswa Universitas Setia Budi.

### g. Alokasi Waktu

Waktu pelaksanaan praktikum adalah pada semester berjalan dimana mata kuliah praktikum tersebut tercantum pada jadwal perkuliahan dan dimulai secara bersamaan.

### h. Alokasi Tempat

Praktikum dilaksanakan pada Laboratorium di lingkungan Universitas Setia Budi atau tempat lain yang telah ditunjuk oleh Fakultas.

## 2. Pelaksanaan Penelitian di Laboratorium untuk Mahasiswa

- a. Mahasiswa mengambil Formulir Pengantar masuk laboratorium dari Program Studi untuk diserahkan ke UPT Laboratorium
- b. Menyerahkan formulir pengantar masuk laboratorium yang sudah di tandatangani pembimbing dan ketua Program Studi serta menyerahkan proposal penelitian ke UPT Laboratorium
- c. Pembuatan Kartu Ijin Penelitian di Laboratorium (satu laboratorium pakai satu kartu) oleh UPT Laboratorium
- d. Berkoordinasi dengan personil laboratorium dalam penentuan waktu pelaksanaan penelitian, jenis dan jumlah alat yang digunakan.
- e. Mahasiswa melaksanakan penelitian sesuai dengan jadwal yang telah ditetapkan oleh Laboratorium dan setiap melakukan penelitian kartu penelitian harap dibawa.
- f. Selesai penelitian mahasiswa wajib mengembalikan kartu penelitian yang sudah diserahkan oleh Penanggungjawab Laboratorium, untuk dilakukan perhitungan biaya administrasi penggunaan laboratorium selama penelitian di UPT Laboratorium.
- g. Melakukan pembayaran di bank yang telah ditunjuk oleh Universitas sesuai rincian biaya administrasi yang sudah ditetapkan oleh UPT laboratorium.
- h. Melakukan registrasi pembayaran biaya penelitian ke bagian keuangan Universitas Setia Budi dengan menyerahkan bukti pembayaran dari bank.
- i. Menyerahkan slip dari bank yang sudah di registrasi oleh pihak keuangan dan semua kartu penelitian ke UPT Laboratorium untuk pendataan.
- j. Menerima surat keterangan selesai penelitian dari UPT laboratorium yang digunakan untuk salah satu persyaratan dalam mengikuti Ujian Skripsi atau Ujian Penelitian Ilmiah.



## C. SISTEM INFORMASI AKADEMIK & *LEARNING MANAGEMENT SYSTEM*

### 1. PERSIAPAN:

Untuk mengakses Sistem Informasi Akademik (Siakad) & *Learning Management System* (LMS) dengan menggunakan PC/Laptop atau gawai/telepon pintar yang tersambung dengan jaringan internet. Adapun untuk alamatnya adalah sebagai berikut:

a. Siakad adalah: <http://siakad.setiabudi.ac.id>.

b. LMS adalah: <https://edlink.id>.

Selain melalui browser, Siakad dan LMS USB dapat diakses melalui gawai/telepon pintar baik Android dan iOS dengan menginstal aplikasi Siakad Cloud dan/atau Edlink melalui Google Play dan App Store.



### 2. SISTEM INFORMASI AKADEMIK

Sistem Informasi Akademik (Siakad) Universitas Setia Budi (USB) diterapkan untuk membantu penyelenggaraan kegiatan akademik di kampus USB. Pengguna Siakad adalah:

a. Mahasiswa

b. Para Ketua Program Studi

c. Biro Administrasi Akademik & Sistem Informasi (BAA & SI)

d. Tata Usaha (TU) Fakultas

Untuk meningkatkan pelayanan pada mahasiswa, mulai Semester Gasal Tahun Akademik 2021/2022, USB menerapkan Siakad baru yang sudah terintegrasi dengan *Learning Management System* (LMS). Untuk lebih memudahkan mahasiswa dalam melakukan pembayaran SPP di seluruh Indonesia, maka USB juga telah bekerjasama dengan salah satu bank terbesar di Indonesia yaitu BNI dan salah satu *e-commerce* di Indonesia yaitu Tokopedia.

Salah satu kegiatan akademik yang didukung oleh Siakad adalah proses registrasi ulang, dengan rincian sebagai berikut:

#### Mahasiswa

Mahasiswa dapat melakukan registrasi (pendaftaran mata kuliah) pada semester yang akan berlangsung sesuai dengan syarat dan ketentuan yang berlaku di USB. Bagan alir proses registrasi mata kuliah dengan menggunakan Siakad adalah sebagai berikut:

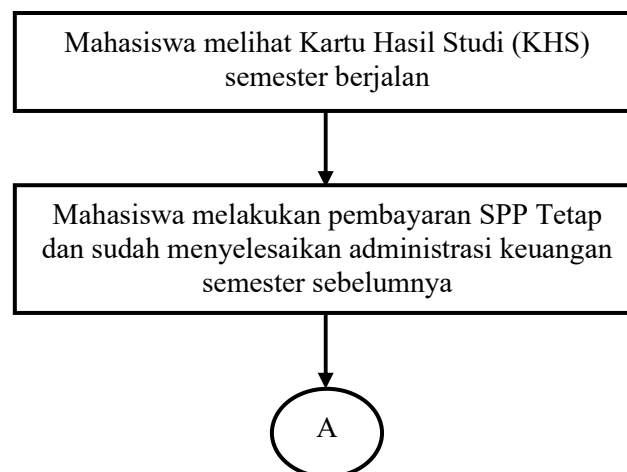

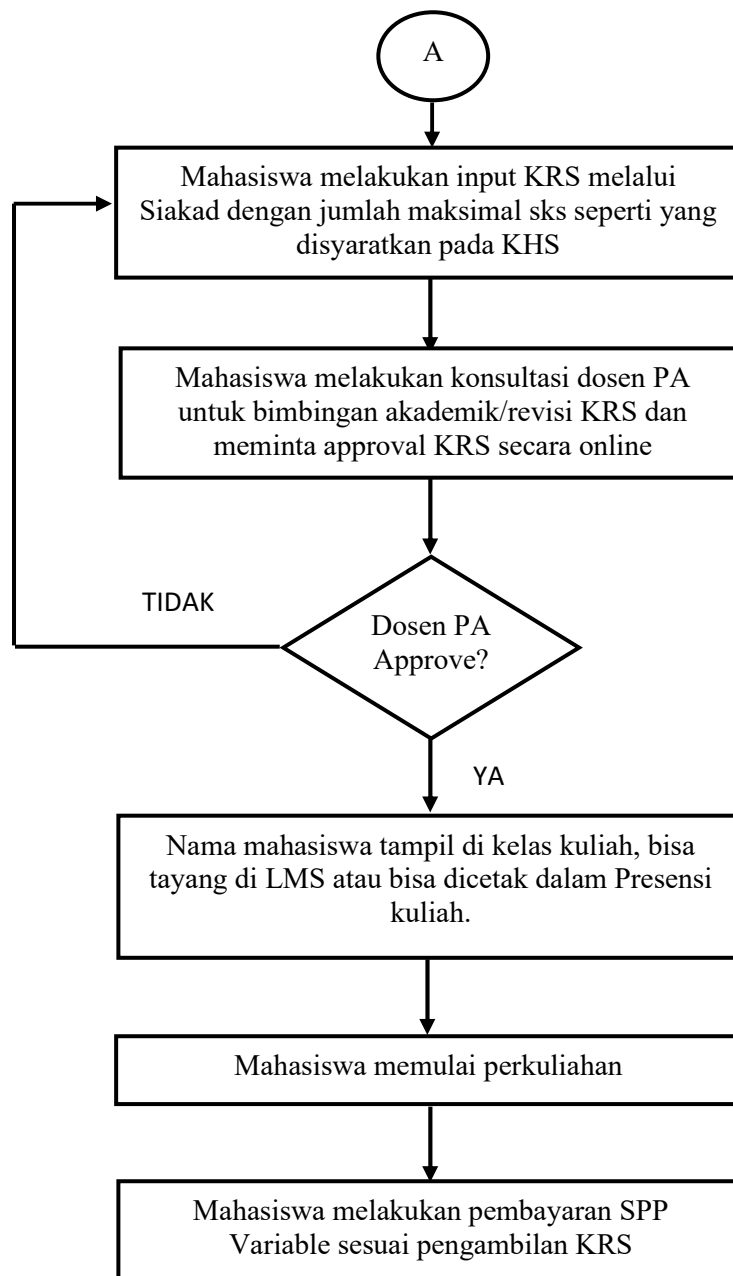

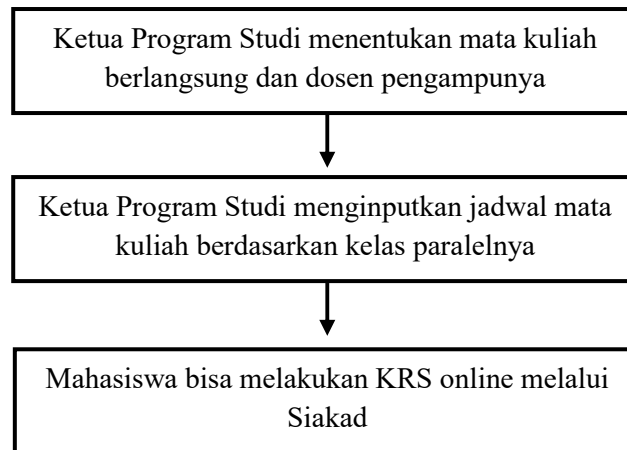

### Ketua Program Studi

Ketua Program Studi dapat menginput Mata Kuliah yang berlangsung (termasuk mengupdatenya saat terjadi penyesuaian kurikulum baru) dan jadwal kuliah pada semester berlangsung.



#### a. Cara Login dan Mengganti Password

Saat melakukan login pertama kali, silakan isikan pada kolom  Nomor Induk Mahasiswa (NIM) dan pada kolom  tanggal lahir dengan format YYYYMMDD (Tahun Bulan Tanggal)

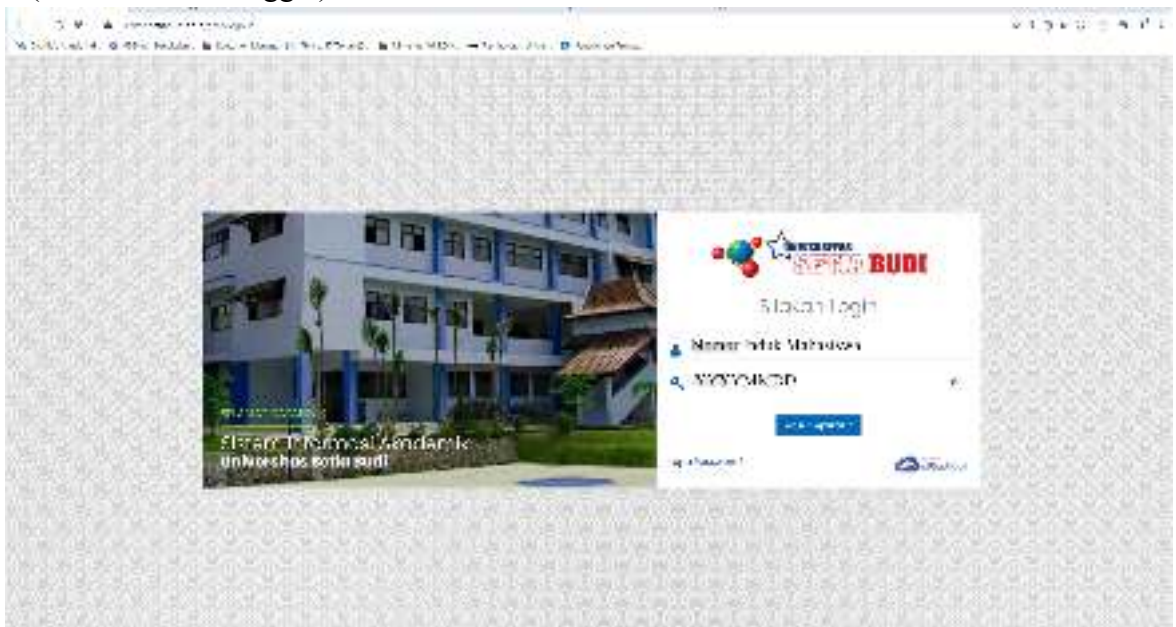

Ketika berhasil login, maka akan diarahkan pada laman **Ganti Kata Sandi**. Silakan masukkan Kata Sandi Lama:YYYYMMDD dan Kata Sandi Baru. Setelah itu silakan Klik **SIMPAN**

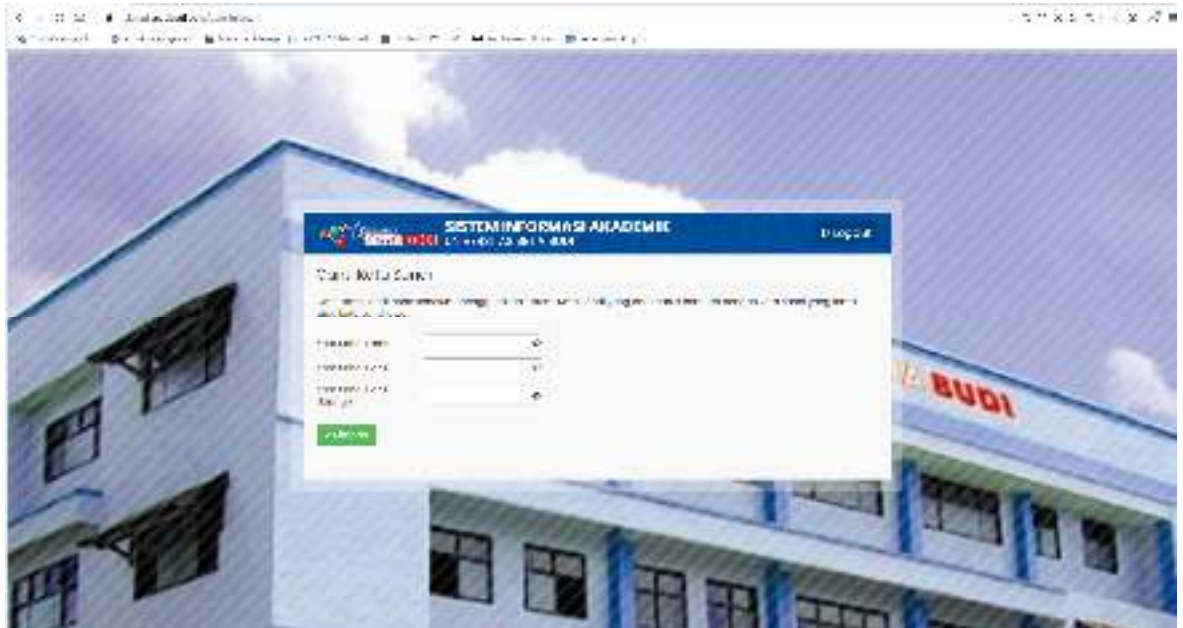

**b. Cara Memperbarui Data Mahasiswa**

Untuk melakukan perbaruan data mahasiswa, dapat dilakukan dengan cara sebagai berikut: klik segitiga kecil disebelah kanan Profil Mahasiswa (di sebelah pojok kanan atas), selanjutnya silakan klik **DATA MAHASISWA**

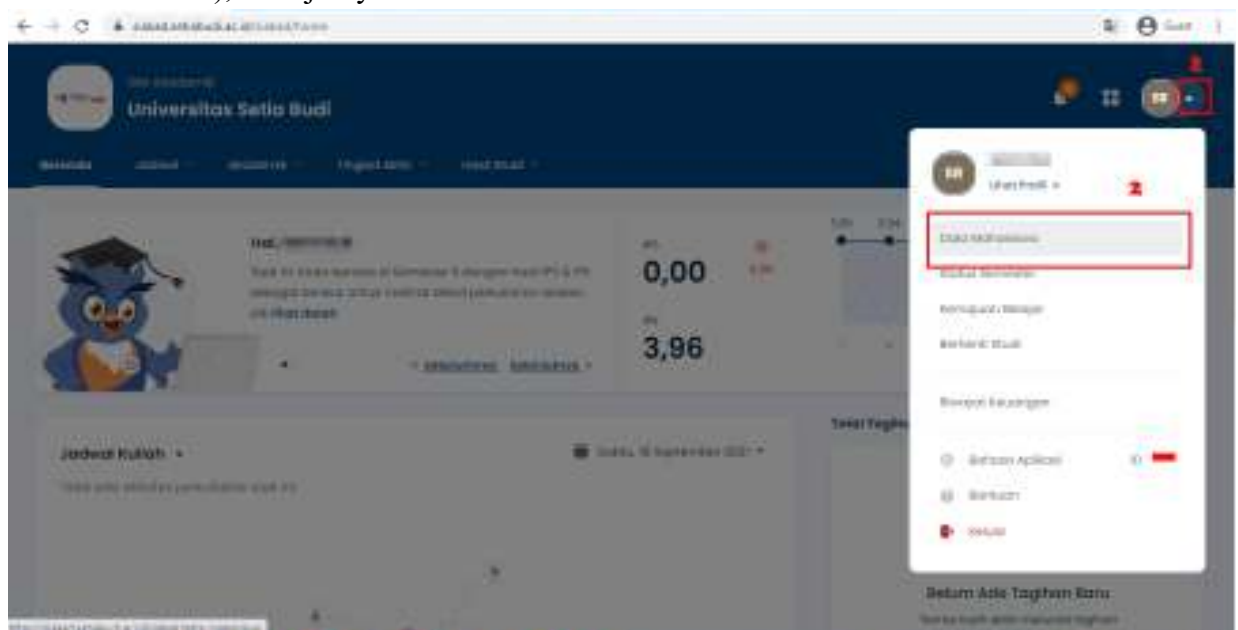

Silakan isikan semua data pada tab **INFORMASI UMUM**, **DOMISILI**, **ORANG TUA/WALI**, dan **SEKOLAH**. Setelah semuanya terisi silakan klik **SIMPAN**.

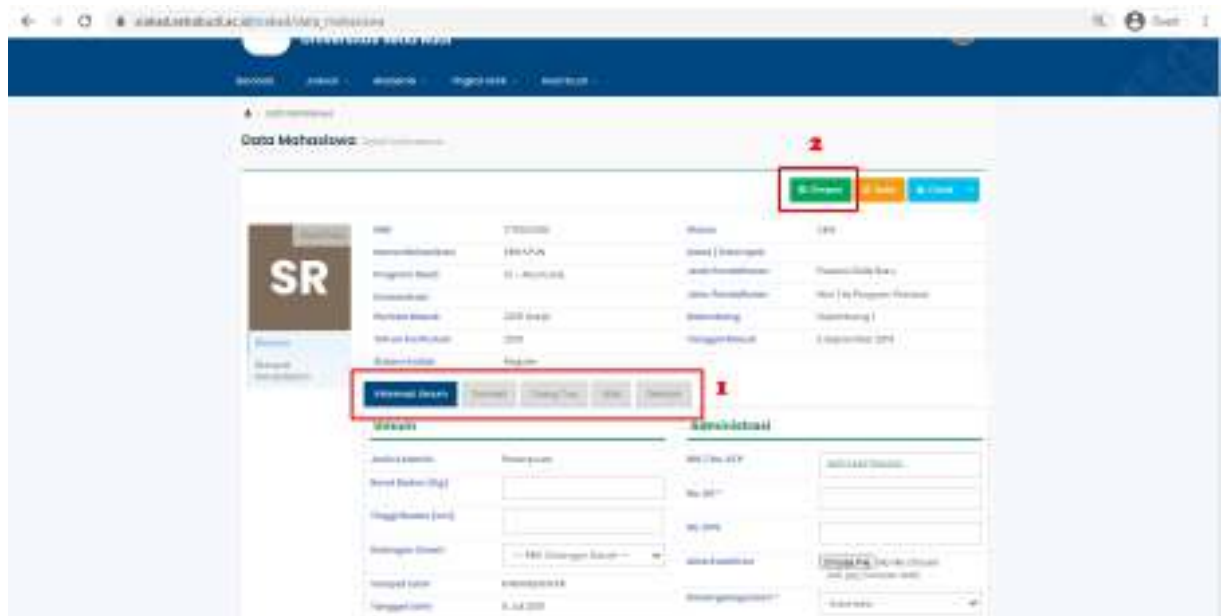

### c. Cara Input KRS

Untuk melakukan input KRS, silakan klik menu **AKADEMIK**, selanjutnya klik sub menu **PENGISIAN KRS**

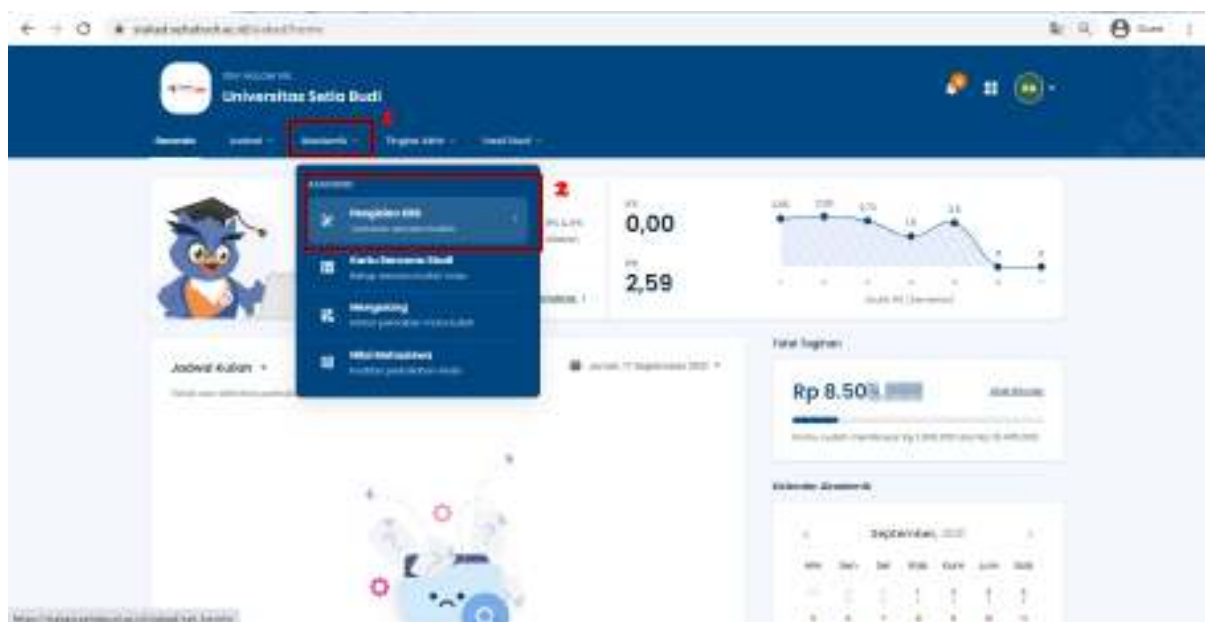

Untuk melakukan memulai pengisian KRS dapat dilakukan dengan melakukan klik pada **PILIH KELAS** atau **SUSUN KRS SEKARANG**.

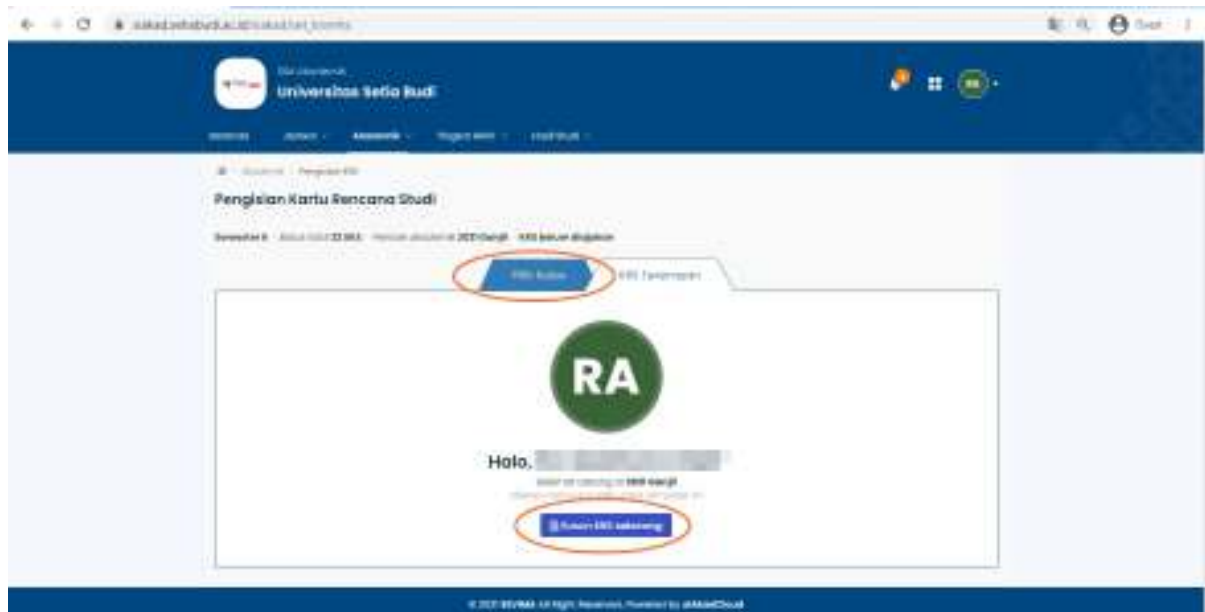

Silakan berikan tanda ceklist (v) pada Nama Kelas yang diambil pada semester yang akan berjalan. Untuk mempermudah dalam pengisian Kelas Kuliah silakan menggunakan fasilitas filter. Sistem akan menghitung jumlah pengambilan KRS dengan batas maksimal berdasarkan IPK Semester sebelumnya. Setelah pemilihan Kelas Kuliah selesai silakan klik **SIMPAN KRS**.

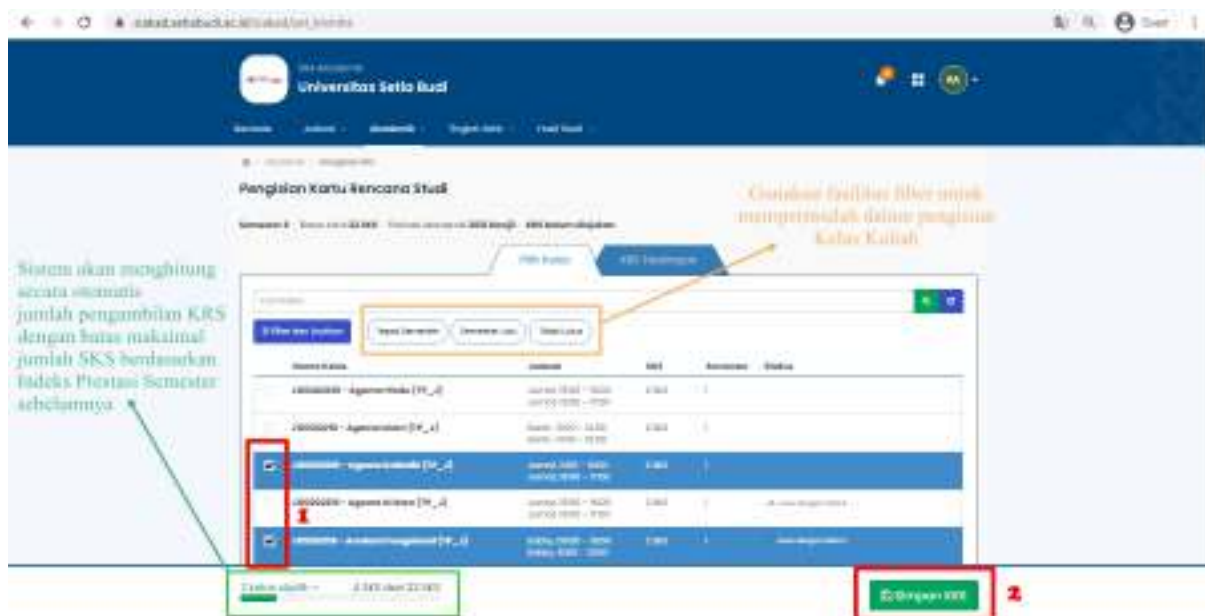

Setelah diklik maka Kelas Kuliah yang terpilih akan masuk dalam KRS TERSIMPAN. Silakan melakukan ricek ulang atas daftar Kelas Kuliah, apabila ada kesalahan bisa dilakukan penghapusan dan melakukan input ulang. Apabila sudah benar silakan klik AJUKAN KRS KE DOSEN PA. Selanjutnya silakan hubungi Dosen PA agar melakukan persetujuan atas KRS yang diambil, apabila **TIDAK** disetujui Dosen PA maka nama mahasiswa **TIDAK** akan masuk dalam presensi atau kelas kuliah di LMS.

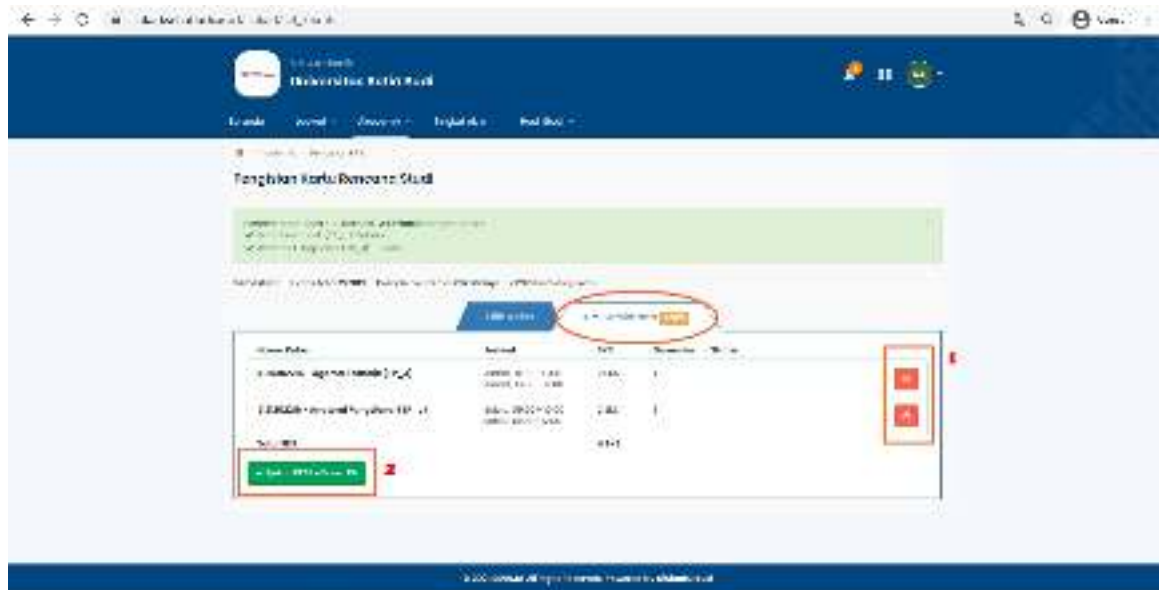

**Catatan:**

Apabila sudah diajukan ke Dosen PA maka KRS tidak bisa diedit lagi oleh mahasiswa, untuk melakukan pengeditan silakan hubungi Dosen PA agar KRS dibuka kembali.



### 3. LEARNING MANAGEMENT SYSTEM (LMS)

#### a. Cara Akses LMS USB

Untuk menggunakan LMS USB, dapat dilakukan dengan mengakses melalui laman Edlink: <https://edlink.id> atau melalui Siakad.

##### 1) Melalui laman Edlink

Silakan klik kolom SIAKAD, setelah itu masukkan Nama Perguruan Tinggi: **Universitas Setia Budi** dan masukkan user dan password SIAKAD, setelah itu klik tombol MASUK.





- 2) Melalui laman Siacad  
Pada **JADWAL KULIAH** silakan klik **BUKA KELAS EDLINK**

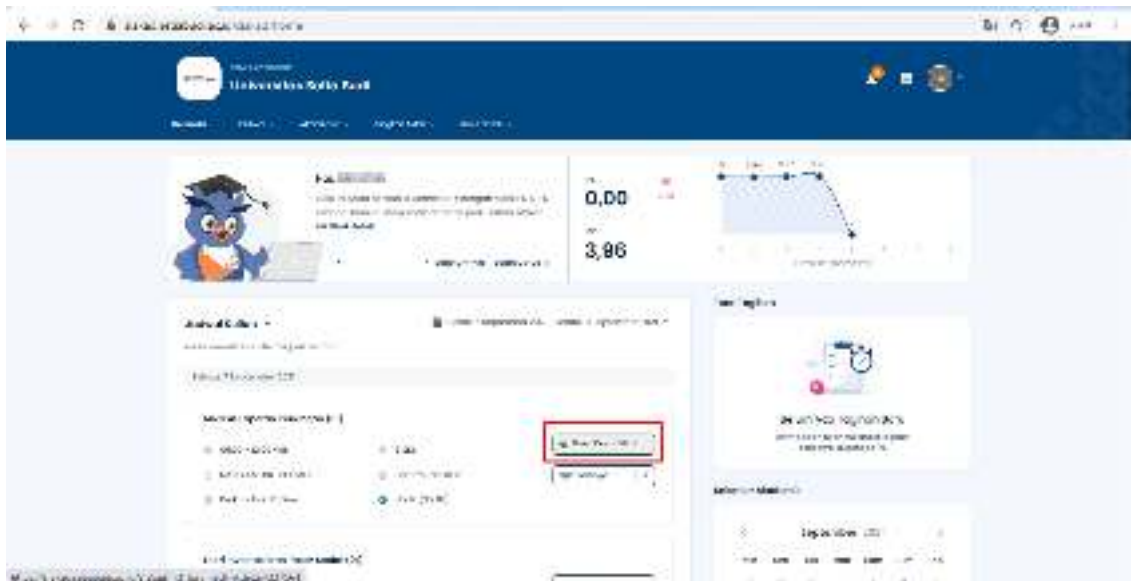

Selanjutnya silakan klik **BUKA DI EDLINK** untuk masuk ke laman Edlink.

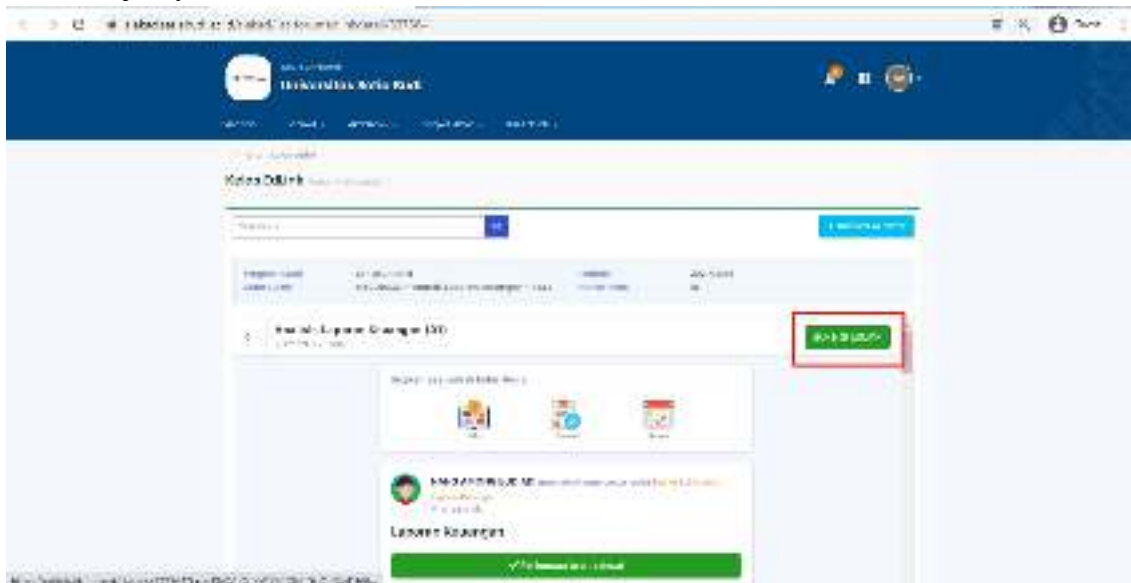

**b. Materi/Kuis/Tugas Dosen**

Untuk mengetahui materi/kuis/tugas yang telah dibagikan dosen, silakan masuk ke masing-masing Kelas Kuliah yang diikuti, dapat diakses melalui **LIHAT KELAS AKADEMIK SAYA** atau klik **RUANG KELAS**.

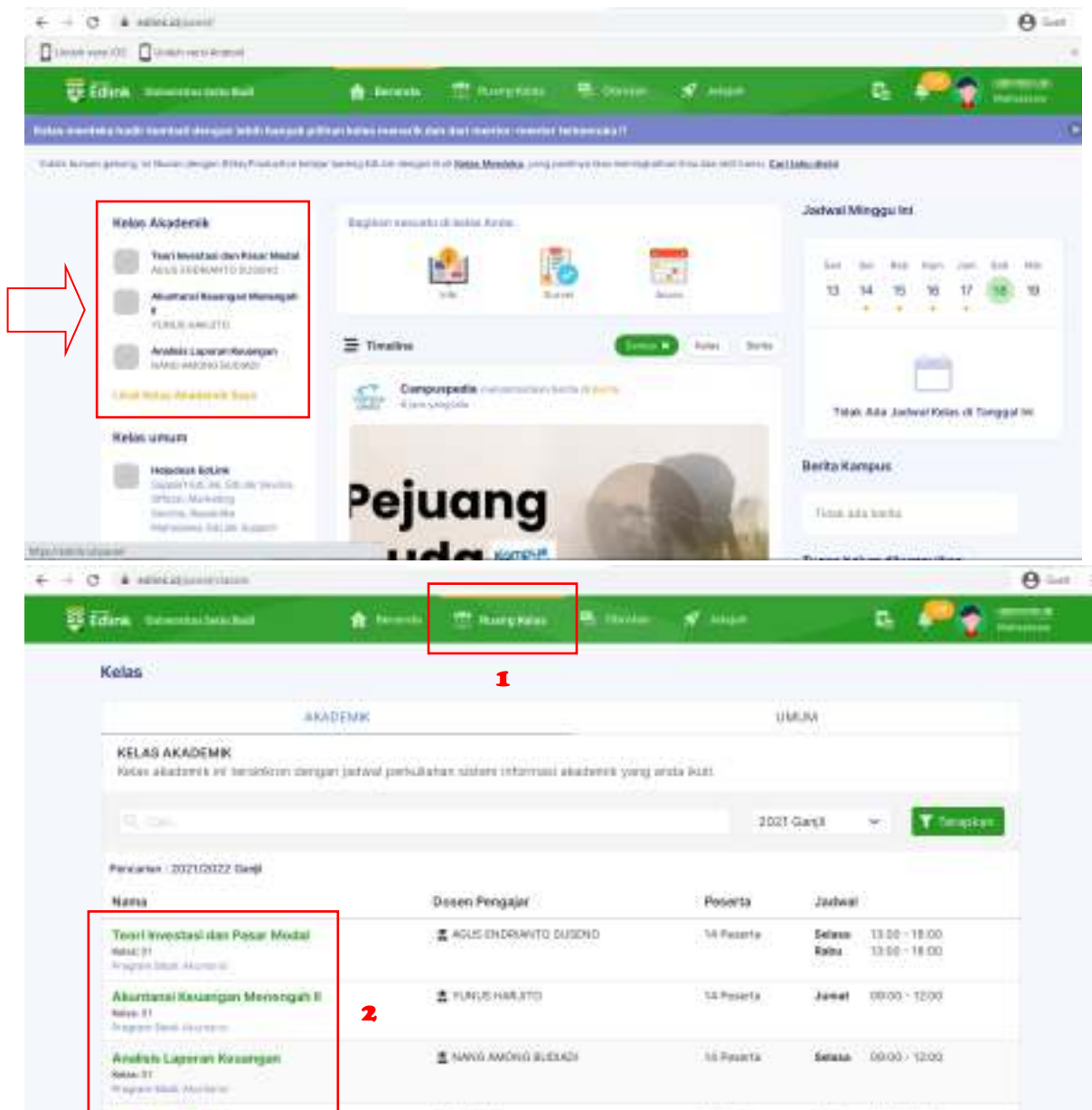

### c. Diskusi dengan Dosen

Bila ingin mendiskusikan materi yang diberikan oleh dosen, anda tinggal mengetik pada kolom komentar yang sudah tersedia

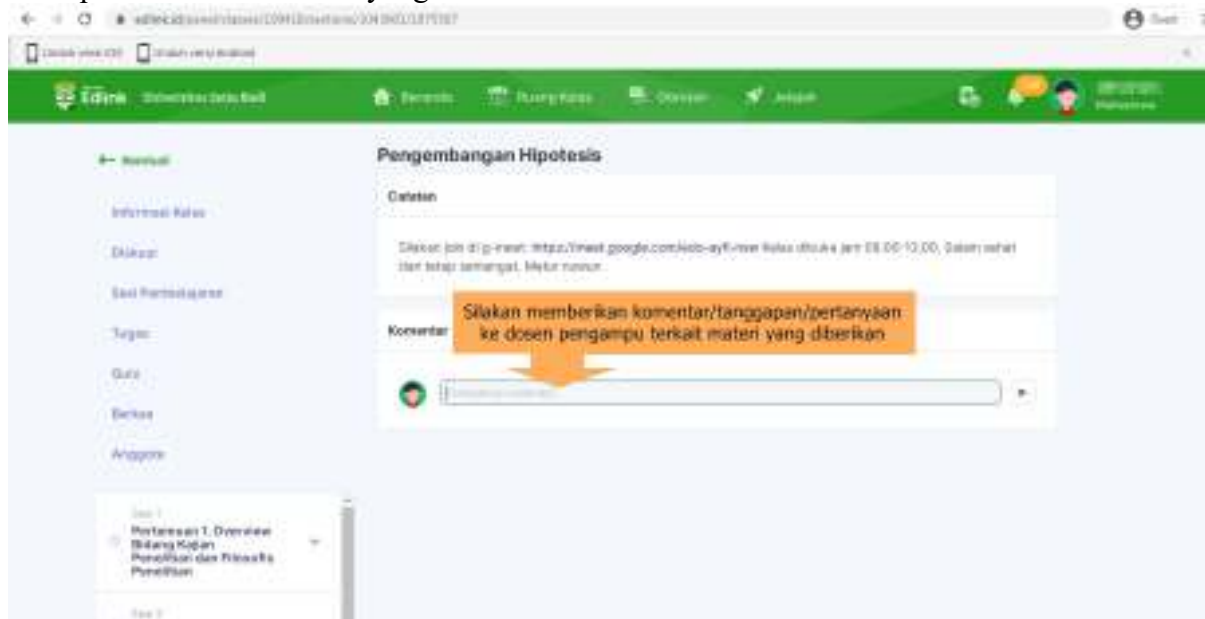

### d. Mengumpulkan Tugas Dosen

Jika ada tugas yang akan dikumpulkan, silakan klik **KUMPULKAN TUGAS**

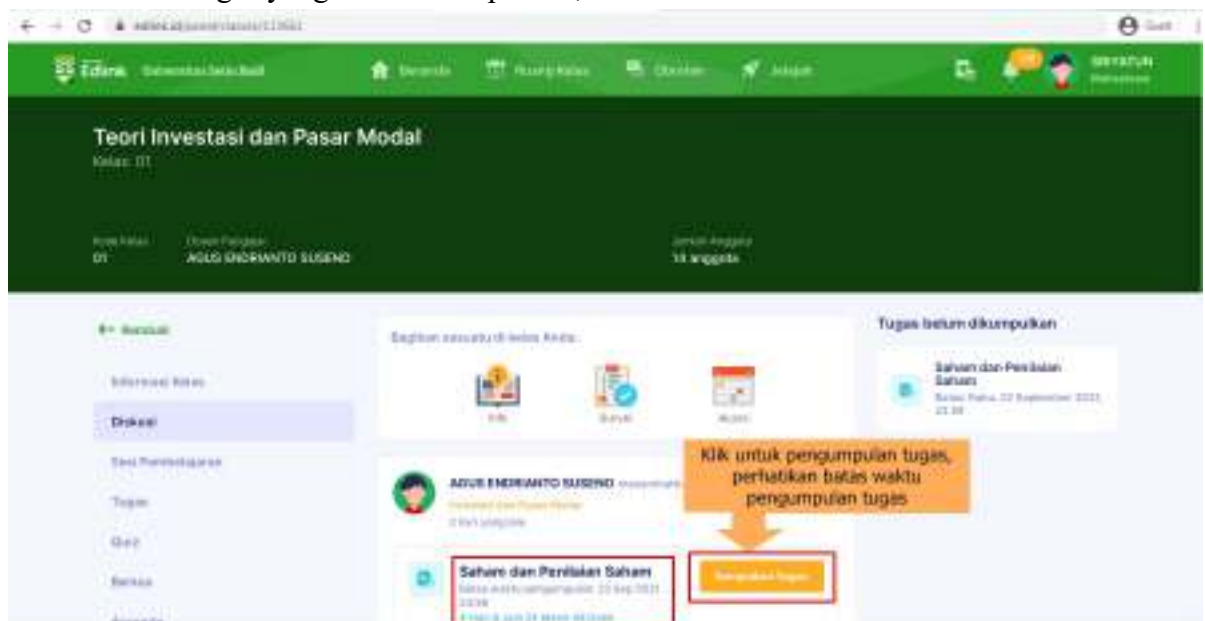

Perhatikan batas waktu yang telah ditetapkan Dosen, selanjutnya isikan komentar atau tanggapan atas tugas yang diberikan (1), bila ingin upload berkas silakan klik  (2), dan setelah berkas sudah terupload silakan klik SIMPAN (3)

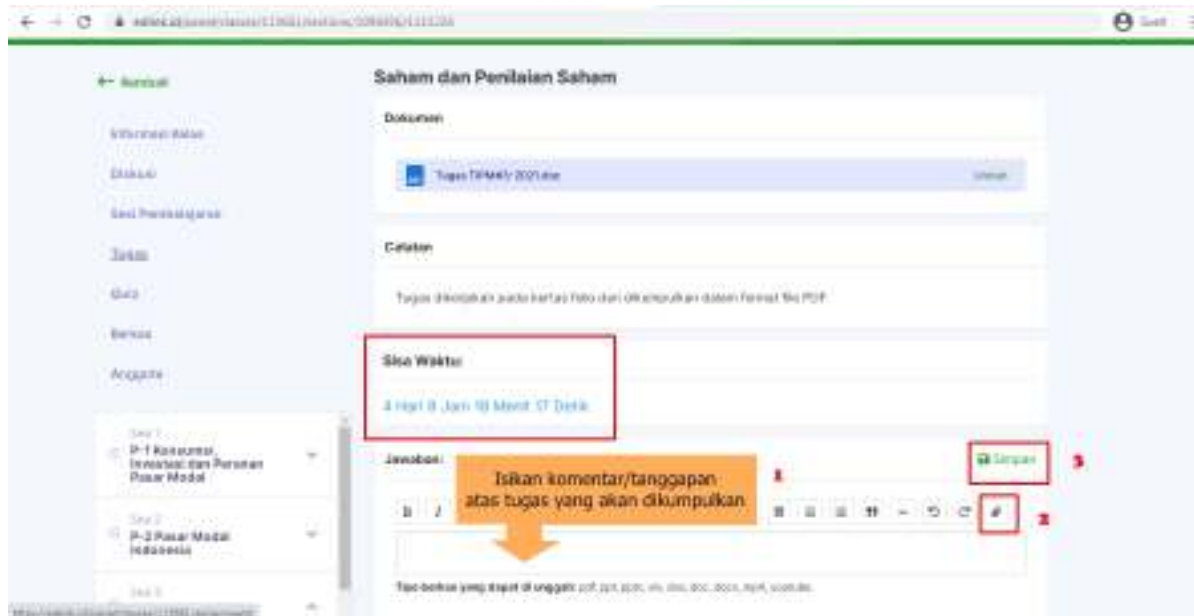

#### e. Teleconference

1 **Video conference** belum dimulai oleh dosen



2 **Klik Gabung ke Conference**, pada kolom **Password** dan **Your Name** nanti akan di salin pada aplikasi zoom.



Untuk mengikuti teleconference silakan klik **Gabung ke Conference**.

#### D. PENYAMPAIAN KELUHAN PELANGGAN

##### MEKANISME PENYAMPAIAN KELUHAN PELANGGAN

Keluhan Pelanggan adalah satu pernyataan atau ungkapan rasa kurang puas terhadap layanan pendidikan di USB secara tertulis, dari pelanggan internal (civitas akademika) maupun eksternal (stakeholders).

Demi keberlanjutan USB dan meningkatkan daya saing lulusan maka keluhan dapat disalurkan melalui prosedur dibawah ini.

